



LIETOŠANAS UN UZSTĀDĪŠANAS ROKASGRĀMATA

PRODIGY PRO

AKAY-P 26 DR11

KAY-P 26 DR12

KAE-26 DR9

AKAY-P 35 DR11

KAY-P 35 DR12

KAE-35 DR9

AKAY-P 52 DR11

KAY-P 52 DR12

KAE-P 52 DR9

AKAY-P 71 DR11

KAY-P 71 DR12

KAE-P 71 DR9



SVARĪGA PIEZĪME.

Pirms uzstādāt vai lietojat jauno gaisa kondicionētāju, rūpīgi izlasiet šo rokasgrāmatu.
Saglabājiet šo rokasgrāmatu turpmākai atsaucei.

Satura rādītājs

Drošības pasākumi	03
-------------------------	----

Lietošanas rokasgrāmata

Iekārtas specifikācijas un funkcijas	08
--	----

1. Iekārtas displejs	08
2. Darba temperatūra	09
3. Citas funkcijas	10
4. Gaisa plūsmas leņķa iestatīšana	11
5. Manuāla ekspluatācija (bez tālvadības vadības ierīces).....	11

Tehniskā apkope un uzturēšana.....	12
------------------------------------	----

Problēmu novēršana.....	14
-------------------------	----



Piesardzību!
**Aizdeģšanās risks/
uzliesmojoši materiāli**

Uzstādīšanas rokasgrāmata

Piederumi.....	17
Kopsavilkums par iekštelpu iekārtas uzstādīšanu	18
Iekārtas daļas	19
Iekštelpu iekārtas uzstādīšana	20
1. Uzstādīšanas vietas izvēle.....	20
2. Montāžas plāksnes piestiprināšana pie sienas.....	20
3. Urbuma izveide sienā caurules pievienošanai.....	21
4. Aukstumnesēja caurules sagatavošana	22
5. Iztecināšanas šļūtenes pievienošana	24
6. Signāla un elektroapgādes kabeļu pievienošana	25
7. Cauruļu un kabeļu izvilkšana	26
8. Iekštelpu iekārtas montāža.....	27
Āra iekārtas uzstādīšana.....	27
1. Uzstādīšanas vietas izvēle	27
2. Drenāžas savienojuma uzstādīšana.....	28
3. Āra iekārtas piestiprināšana.....	28
4. Signāla un elektroapgādes kabeļu pievienošana	30
Aukstumnesēja caurules pievienošana.....	31
A. Nepieciešamā caurules garuma noteikšana	31
B. Norādījumi par aukstumnesēja caurules pievienošanu.....	31
1. Caurule nogriešana.....	31
2. Atskarpju likvidēšana.....	32
3. Caurules galu ieliekšana	32
4. Cauruļu pievienošana.....	32
Gaisa izvadīšana.....	34
1. Norādījumi par gaisa izvadīšanu	34
2. Piezīmes par aukstumnesēja pievienošanu	35
Elektrības un gāzes noplūdes pārbaudes.....	36
Izmēģinājuma palaide.....	37
Iekārtas iepakojšana un izpakojšana.....	38
Bezvadu tālvadības pults pievienošana	39

Drošības pasākumi

Pirms iekārtas uzstādīšanas un ekspluatācijas sākšanas jāizlasa informācija par drošības pasākumiem.

Ja netiks ievēroti šeit sniegtie norādījumi, iekārta var tik uzstādīta nepareizi, un tādēļ tai var tikt radīti nopietni bojājumi vai var gūt traumas.

Par iespējamu nopietnu bojājumu vai traumu šajā rokasgrāmatā tiek brīdināts ar simboliem **BRĪDINĀJUMS** vai **UZMANĪBU**.



BRĪDINĀJUMS

Ar šo simbolu tiek brīdināts, ka var tikt gūtas traumas.



PIESARDZĪBU

Ar šo simbolu tiek brīdināts, ka var tikt radīti bojājumi īpašumam vai nopietnas sekas.



BRĪDINĀJUMS

Šo iekārtu drīkst lietot bērni vecumā no 8 gadiem un kā arī personas ar pazeminātām fiziskām, sensorām vai garīgām spējām vai bez pieredzes un zināšanām, ja šādas personas tiek uzraudzītas vai tām tiek sniegti norādījumi par drošu iekārtas lietošanu, un tās izprot iespējamās apdraudējums. Bērni nedrīkst rotaļāties ar iekārtu. Tīrīšanas un apkopes darbus, ko drīkst veikt lietotājs, nedrīkst veikt bērni bez pieaugušo uzraudzības (Eiropas Savienības dalībvalstīs).

Šo iekārtu drīkst lietot personas (tostarp bērni) personas ar pazeminātām fiziskām, sensorām vai garīgām spējām vai bez pieredzes un zināšanām, ja šādas personas uzrauga vai tām sniedz norādījumus persona, kura ir atbildīga par viņu drošību. Jāuzrauga, lai bērni nerotaļājas ar ierīci.



BRĪDINĀJUMI PAR IZSTRĀDĀJUMA LIETOŠANU

- Neierastu apstākļu gadījumā (piemēram, ja sajūtat deguma smaku), nekavējoties izslēdziet iekārtu un atvienojiet elektroapgādi. Sazinieties ar izplatītāju, lai saņemtu norādījumus par to, kā izvairīties no elektriskās strāvas trieciena, ugunsgrēka vai traumas.
- **Neievietojiet** pirkstus, stieņus vai citus priekšmetus gaisa ieplūdē vai izplūdē. Tas var izraisīt traumu, jo ventilators var griezties ar lielu ātrumu.
- **Neizmantojiet** viegli uzliesmojošus aerosolus, piemēram, matu aerosolu, laku vai krāsu, iekārtas tuvumā. Citādi var tikt izraisīts ugunsgrēks vai aizdegšanās.
- **Nedarbiniet** gaisa kondicionētāju uzliesmojošu gāzu tuvumā. Gāze var uzkrāties iekārtas tuvumā un izraisīt sprādzienu.
- **Nedarbiniet** gaisa kondicionētāju mitrā telpā, piemēram, vannas istabā vai veļas mazgātavā. Pārmērīgi ilgi pakļaujot mitruma iedarbībai, var izraisīt elektrisko komponentu īssavienojumu.
- Ilgstoši **nepakļaujiet** ķermeni tiešai vēsa gaisa iedarbībai.
- **Neļaujiet** bērniem rotaļāties ar gaisa kondicionētāju. Bērni, kuri atrodas iekārtas tuvumā, nepārtraukti jāuzrauga.
- Ja gaisa kondicionētāju izmanto vienlaicīgi ar degli vai citām sildierīcēm, rūpīgi vēdiniet telpu, lai izvairītos no skābekļa trūkuma.
- Noteiktā vidē, piemēram, virtuvē, serveru telpā u. c., īpaši ieteicams izmantot īpaši šādām telpām paredzētu gaisa kondicionētāju.

BRĪDINĀJUMI PAR TĪRĪŠANU UN TEHNISKO APKOPI

- Pirms tīrīšanas izslēdziet ierīci un atvienojiet elektroapgādi. Pretējā gadījumā var tikt izraisīts elektriskais trieciens.
- **Netīriet** gaisa kondicionētāju ar pārmērīgu ūdens daudzumu.
- **Netīriet** gaisa kondicionētāju ar viegli uzliesmojošiem tīrīšanas līdzekļiem. Viegli uzliesmojoši tīrīšanas līdzekļi var izraisīt ugunsgrēku vai iekārtas deformāciju.

⚠ PIESARDZĪBU

- Ja gaisa kondicionētāju nelietosiet ilgāku laiku, izslēdziet to un atvienojiet elektroapgādi.
- Vētras laikā izslēdziet iekārtu un atvienojiet elektroapgādi.
- Pārļiecinieties, vai ūdens kondensāts brīvi izplūst no iekārtas.
- **Neaiztieciēt** gaisa kondicionētāju ar mitrām rokām. Citādi varat gūt elektrisko triecienu.
- Iekārtu **drīkst** izmantot tikai tai paredzētajā nolūkā.
- **Nekāpiet** uz āra iekārtas un nenovietojiet uz tās nekādus priekšmetus.
- **Nepieļaujiet**, ka kondicionētājs ilgstoši darbojas telpā, kurā ir atvērtas durvis vai logi, vai arī tajā ir pārmērīgs mitruma līmenis.

⚠ BRĪDINĀJUMI PAR ELEKTROAPGĀDI

- Izmantojiet tikai norādīto elektroapgādes vadu. Ja elektroapgādes vads ir bojāts, lai izvairītos no apdraudējumiem, tā nomaiņu drīkst veikt ražotāja personāls, ražotāja apkopes dienesta darbinieks vai līdzīgas kvalificētas personas.
- Uzraugiet, lai kontaktdakša ir tīra. Ja uz kontaktdakšas vai ap to uzkrājas putekļi vai netīrumi, notīriet kontaktdakšu. Netīra kontaktdakša var izraisīt aizdegšanos vai elektrošoku.
- **Nevelciēt** aiz elektroapgādes vada, lai to atvienotu no kontaktligzdas. Stingri turiet kontaktdakšu un atvienojiet to no kontaktligzdas. Velkot aiz vada, tas var tikt bojāts, tādējādi izraisot aizdegšanos vai elektrošoku.
- **Nepārveidojiet** elektroapgādes vada garumu un neizmantojiet pagarinātāju, lai darbinātu iekārtu.
- **Neizmantojiet** elektroapgādes kontaktligzdu vienlaicīgi ar citām ierīcēm. Nepareiza vai nepietiekama elektroapgāde var izraisīt aizdegšanos vai elektrošoku.
- Uzstādīšanas laikā iekārta atbilstoši jāieņem, citādi vai tikt izraisīts elektrošoks.
- Veicot jebkādus darbus ar elektrību, jāievēro visu vietējo un valsts normatīvo aktu prasības attiecībā uz elektroinstalāciju, kā arī uzstādīšanas rokasgrāmatā sniegtie norādījumi. Cieši pievienojiet kabelus un stingri nostipriniet tos, lai ārēja spēka iedarbības ietekmē netiktu bojāta spaiļe. Nepareizi elektriskie savienojumi var pārkarst un izraisīt aizdegšanos un elektrošoku. Visi elektriskie savienojumi jāveido saskaņā ar elektrisko savienojumu shēmu, kas ir piestiprināta pie iekštelpu iekārtas un āra iekārtas paneļa.
- Elektroinstalācijai jābūt pareizi izvietotai, lai varētu pareizi aizvērt vadības paneļa durtiņas. Ja vadības paneļa durtiņas tiks nepareizi aizvērtas, var veidoties korozija, un tās ietekmē spaiļu savienojuma punkti var uzkarst un aizdegties, kā arī var tikt izraisīts elektrošoks.
- Ja elektroapgādes avots tiks pievienots fiksētai elektroinstalācijai, fiksētajai elektroinstalācijai jānodrošina visu polu atvienošanas ierīce, kurai visos polos ir vismaz 3 mm atstatums un kuras noplūdes strāva var pārsniegt 10 mA, paliekošās strāvas ierīce (Residual Current Device – RCD), kuras nominālā paliekošā darba strāva nepārsniedz 30 mA, kā arī atslēgumaizsardzība, ievērojot elektroinstalācijas noteikumus.

PIERAKSTIET DROŠINĀTĀJU SPECIFIKĀCIJAS

Gaisa kondicionētāja shēmas plate (PCB) ir konstruēta ar drošinātāju, kas nodrošina virsstrāvas aizsardzību. Drošinātāja specifikācijas ir norādītas uz shēmas plates, piemēram: T3.15AL/250VAC, T5AL/250VAC, T3.15A/250VAC, T5A/250VAC, T20A/250VAC, T30A/250VAC utt.

PIEZĪME. Iekārtām, kurās izmanto R32 aukstumnesēju, var izmantot tikai triecienuizturīgu keramikas drošinātāju.

UV-C lampa (paredzēta tikai modeļiem ar UV-C lampu)

Šī iekārta ir aprīkota ar UV-C lampu. Pirms iekārtas atvēršanas izlasiet norādījumus par tehnisko apkopi.

1. Nelietojiet UV-C lampu, ja tā nav ievietota iekārtā.
2. Acīmredzami bojātas ierīces nedrīkst lietot.
3. Neatbilstošas ierīces lietošanas vai bojājuma korpusā dēļ var tikt izstarots bīstams UV-C starojums. UV-C starojums pat nelielās devās var radīt kaitējumu acīm un ādai.

4. Pirms durvīņu atvēršanas un piekļūšanas paneļiem, uz kuriem ir piestiprināta etiķete ar ULTRAVIOLETĀ STAROJUMA bīstamības simbolu, lai veiktu tehniskās apkopes darbus, ieteicams atvienot elektroapgādi.
5. UV-C lampu nedrīkst tīrīt, remontēt vai nomainīt.
6. Nedrīkst noņemt UV-C BARJERAS un etiķeti ar ULTRAVIOLETĀ STAROJUMA bīstamības simbolu.

 **BRĪDINĀJUMS** Šajā ierīcē ir uzstādīts UV starotājs. Neskatieties uz gaismas avotu.

BRĪDINĀJUMI PAR IZSTRĀDĀJUMA UZSTĀDĪŠANU

1. Uzstādīšana jāveic pilnvarotam izplatītājam vai speciālistam. Neatbilstoši veikta uzstādīšana var izraisīt ūdens noplūdi, elektrošoku vai aizdegšanos.
2. Uzstādīšana jāveic saskaņā ar norādījumiem par uzstādīšanu. Neatbilstoši veikta uzstādīšana var izraisīt ūdens noplūdi, elektrošoku vai aizdegšanos.
(Ziemeļamerikā uzstādīšanu drīkst veikt tikai pilnvarots personāls, un tas jā dara, ievērojot prasības attiecībā uz NEC un CEC).
3. Ja šai iekārtai ir jāveic remonts vai tehniskā apkope, sazinieties ar pilnvarotu tehniskās apkopes dienesta pārstāvi. Iekārta jāuzstāda saskaņā ar valsts noteikumiem par elektroinstalāciju.
4. Uzstādīšanā jāizmanto tikai komplektā ietvertie piederumi, daļas un norādītās detaļas. Nestandarta daļu izmantošana var izraisīt ūdens noplūdi, elektrošoku, aizdegšanos vai iekārtas darbības traucējumus.
5. Uzstādiet iekārtu uz stingras virsmas, kas ir piemērota iekārtas svaram. Ja izvēlēta uzstādīšanas vieta nav piemērota iekārtas svaram vai uzstādīšana tiek veikta nepareizi, iekārta var nokrist un radīt nopietnus ievainojumus un bojājumus.
6. Uzstādiet drenāžas caurules saskaņā ar šajā rokasgrāmatā sniegtajiem norādījumiem. Neatbilstošas drenāžas rezultātā ūdens var radīt bojājumus ēkai un īpašumam.
7. Iekārtas, kurās ir uzstādīts papildu elektriskais sildītājs, **neuzstādiet** tuvāk par 1 metru (3 pēdām) jebkādiem viegli uzliesmojošiem materiāliem.
8. **Neuzstādiet** iekārtu vietā, kur var būt uzliesmojošas gāzes noplūde. Ja ap iekārtu uzkrāsies uzliesmojoša gāze, tā var aizdegties.
9. Neieslēdziet elektroapgādi, kamēr nav pabeigti visi darbi.
10. Ja gaisa kondicionētājs jāpārvieto citā vietā, ieteicams, lai iekārtas atvienošanu un atkārtotu uzstādīšanu veic pieredzējis tehniskās apkopes dienesta speciālists.
11. Informāciju par iekārtas uzstādīšanu, skatiet sadaļās “Telpu iekārtas uzstādīšana” un “Āra iekārtas uzstādīšana”.

Piezīme par fluorētām gāzēm

1. Šajā gaisa kondicionēšanas iekārtā ir fluorētas siltumnīcefekta gāzes. Sīkāku informāciju par gāzes veidu un daudzumu skatiet attiecīgajā marķējumā, kas piestiprināts pie iekārtas vai āra iekārtas komplektā ietvertajā dokumentā “Lietošanas rokasgrāmata – datu lapa”. (Tikai Eiropas savienībā iegādātiem izstrādājumiem).
2. Šīs iekārtas uzstādīšana, tehniskā apkope un remonts jāveic sertificētam tehniķim.
3. Iekārtas demontāža un nodošana otrreizējai pārstrādei jāveic sertificētam tehniķim.
4. Iekārta, kurā izmanto 5 tonnas vai vairāk fluorētas siltumnīcefekta gāzes CO₂ ekvivalenta, bet mazāk nekā 50 tonnas CO₂ ekvivalenta, ja ir uzstādīta noplūdes detektorsistēma, tā noplūdes pārbaude jāveic vismaz reizi 24 mēnešos.
5. Pārbaudot, vai iekārtā nav noplūdes, īpaši ieteicams atbilstoši reģistrēt visas pārbaudes.

⚠ BRĪDINĀJUMS PAR R32 AUKSTUMNESĒJA LIETOŠANU

- Ja tiek izmantots viegli uzliesmojošs aukstumnesējs, iekārta jāglabā labi vēdinātā telpā, kura ir pietiekami liela iekārtas ekspluatācijai.
Modeļi ar R32 aukstumnesēju
Iekārta jāuzstāda, jādarbina un jāglabā telpā, kuras grīdas laukums ir lielāks par 4 m².
- Telpā nedrīkst izmantot vairākkārt lietojamus mehāniskos savienotājus un konusveida savienojumus (saskaņā ar **EN** standartu prasībām).
- Telpās izmantotajiem mehāniskajiem savienotājiem, 25 % no maksimāli pieļaujamā spiediena ir jābūt ne vairāk kā 3 g/gadā. Ja telpās atkārtoti izmanto mehāniskos savienotājus, ir atjauno to plomba. Ja iekštelpās atkārtoti izmanto konusveida savienojumus, konusveida daļa jāizveido no jauna (saskaņā ar **UL** standartu prasībām).
- Ja mehāniskos savienotājus atkārtoti izmanto telpās, ir atjauno to plomba. Ja iekštelpās atkārtoti izmanto konusveida savienojumus, konusveida daļa jāizveido no jauna (saskaņā ar **IEC** standartu prasībām).
- Telpās izmantotajiem mehāniskajiem savienotājiem jāatbilst Standarta ISO 14903 prasībām.

Norādījumi par utilizāciju Eiropā

Šis marķējums uz izstrādājuma vai tam pievienotajā dokumentācijā norāda, ka elektrisko un elektronisko iekārtu atkritumus nedrīkst izmest kopā ar sadzīves atkritumiem.

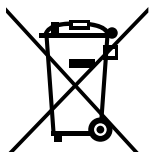

Pareiza šī izstrādājuma utilizācija
(elektrisko un elektronisko iekārtu atkritumi)

Šī iekārta satur aukstumnesēju un citus potenciāli bīstamus materiālus. Saskaņā ar normatīvo aktu prasībām šai iekārtai jānodrošina īpaša savākšana un apstrāde. **Neutilizējiet** šo izstrādājumu kopā ar sadzīves atkritumiem vai kā nešķirotus sadzīves atkritumus.

Iekārtu var utilizēt vienā no šādiem veidiem:

- atbrīvojieties no ierīces īpaši šim nolūkam paredzētā sadzīves elektronisko atkritumu savākšanas vietā;
- iegādājoties jaunu ierīci, mazumtirgotājs var bez maksas pieņemt jūsu veco iekārtu;
- ražotājs var bez maksas pieņemt jūsu veco iekārtu;
- pārdodiet iekārtu sertificētam metāllūžņu dīlerim.

Īpaša piezīme

Izmetot iekārtu mežā vai citā vietā brīvā dabā, tiks apdraudēta jūsu veselība un nodarīts kaitējums videi. Bīstamas vielas var ieplūst gruntsūdeņos un iekļūt pārtikas ķēdē.

Iekārtas specifikācijas un funkcijas

Iekštelpu iekārtas displejs

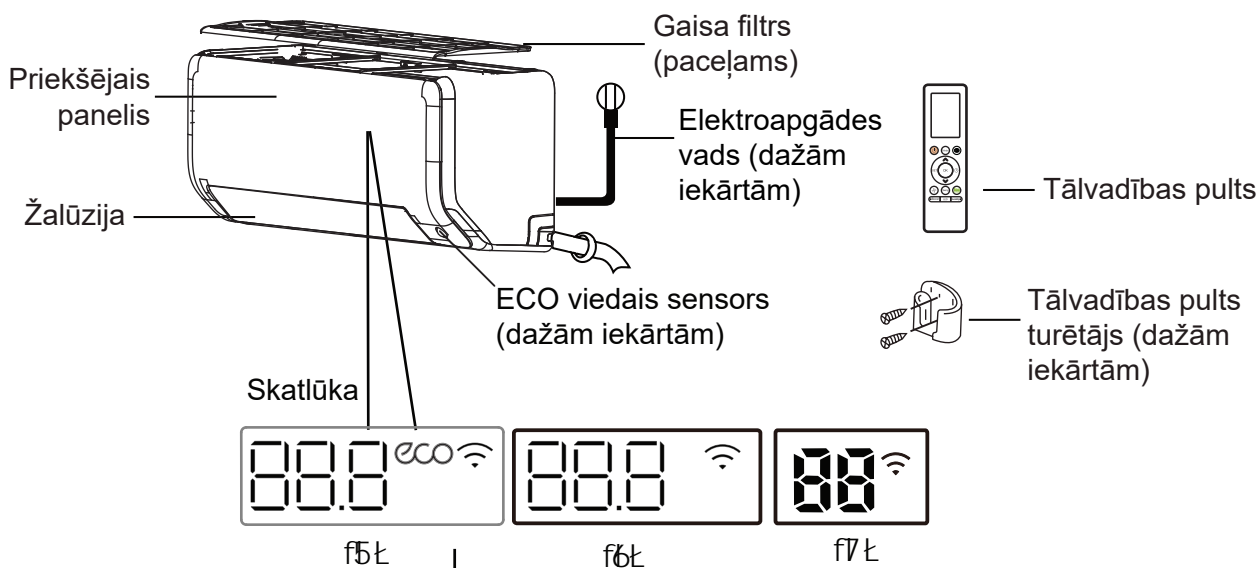

" 88.8 " "88" Parāda temperatūru, darbības kļūmes un kļūdu kodus

" 01 " tiek rādīts 3 sekundes šādos gadījumos:

- iespējota opcija TIMER ON (ja iekārta ir ieslēgta un ir iespējota opcija TIMER ON, "ON" ir aktīvs);
- iespējota opcija FRESH, UV-C lamp, SWING, TURBO, ECO, BREEZE AWAY, ECO INTELLIGENT EYE vai SILENCE.

" 0F " tiek rādīts 3 sekundes šādos gadījumos:

- iespējota opcija TIMER OFF;
- atspējota opcija FRESH, UV-C lamp, SWING, TURBO, ECO, BREEZE AWAY, ECO INTELLIGENT EYE vai SILENCE.

" dF " tiek rādīts atkausēšanas laikā (dzesēšanas un apsildes iekārtām)

" CL " tiek rādīts, ja ir iespējota funkcija Active Clean (sadales veida invertoram)

Tiek rādīts, ja ir iespējota funkcija Self Clean (nemainīga ātruma iekārtai)

" FP " tiek rādīts, ja ir iespējots 8 °C apsildes režīms (noteiktos modeļos)

" ECO " tiek rādīts, ja ir iespējota funkcija ECO (noteiktos modeļos)

"  " tiek rādīts, ja ir iespējota bezvadu vadības funkcija (noteiktos modeļos)

Displejā
parādīto kodu
skaidrojums

PIEZĪME. Atkarībā no modeļa priekšējā paneļa un displeja lodziņš var atšķirties. Jūsu iegādātajam gaisa kondicionētajam nav pieejami visi turpmāk aprakstītie indikatori. Lūdzu, pārbaudiet iegādātās iekštelpu ierīces displeja logu.

Šajā rokasgrāmatā ietvertie attēli ir paredzēti tikai informatīvā nolūkā. Jūsu iekštelpu iekārtas faktiskā forma var nedaudz atšķirties. Noteicošā ir faktiskā forma.

Darba temperatūra

Ja gaisa kondicionētājs tiek izmantots vidē, kur temperatūra neatbilst norādītajam temperatūru diapazonam, var tikt aktivizētas noteiktas drošības aizsardzības funkcijas un iekārta var tikt automātiski izslēgta.

Sadales veida invertors

	Režīms COOL	Režīms HEAT	Režīms DRY
Temperatūra telpā	16 °C–32 °C	0 °C–30 °C	10 °C–32 °C
Temperatūra ārā	0 °C–50 °C	-15 °C–24 °C	0 °C–50 °C
	-15 °C–50 °C (modeļiem ar zemas temperatūras dzesēšanas sistēmu)		
	0 °C–52 °C (tropu vidē uzstādāmiem modeļiem)		0 °C–52 °C (tropu vidē uzstādāmiem modeļiem)

ĀRA IEKĀRTĀM AR PAMATNES VAI KARTERA SILDĪTĀJU

Ja temperatūra ārā ir zemāka par 0 °C, ieteicams neatvienot iekārtu no elektroapgādes avota, lai nodrošinātu vienmērīgu darbību.

Fiksēta ātruma

	Režīms COOL	Režīms HEAT	Režīms DRY
Temperatūra telpā	16 °C–32 °C	0 °C–30 °C	10 °C–32 °C
Temperatūra ārā	18 °C–43 °C	-7 °C–24 °C	11 °C–43 °C
	-7 °C–43 °C (modeļiem ar zemas temperatūras dzesēšanas sistēmu)		18 °C–43 °C
	18 °C–52 °C (tropu vidē uzstādāmiem modeļiem)		18 °C–52 °C (tropu vidē uzstādāmiem modeļiem)

PIEZĪME. Relatīvā mitruma līmenis telpā ir zemāks par 80 %. Ja gaisa kondicionētājs darbojas telpā, kurā mitruma līmenis ir augstāks, uz gaisa kondicionētāja virsmas var veidoties kondensāts. Vertikālā gaisa plūsmas žāļūzija jāuzstāda tās maksimālajā leņķī (vertikāli attiecībā pret grīdu) un jāiestata ventilatora režīms HIGH.

Lai vēl vairāk optimizētu ierīces veiktspēju, rīkojieties šādi:

- turiet durtiņas un lūkas aizvērtas;
- ierobežojiet enerģijas patēriņu, iespējot funkcijas TIMER ON un TIMER OFF;
- nebloķējiet gaisa ieplūdes caurules un atveres;
- regulāri pārbaudiet un notīriet gaisa filtrus.

Infrasarkanās tālvadības pults lietošanas rokasgrāmata nav iekļauta šīs iekārtas komplektā. Ne visas funkcijas ir pieejamas gaisa kondicionētājam. Pārbaudiet savas iekštelpu iekārtas displeju un tālvadības pulti.

Citas funkcijas

- Automātiska palaišana (noteiktos modeļos)**
Elektroapgādes pārtraukuma gadījumā, kad elektroapgāde tiks atjaunota, iekārta tiks automātiski palaista ar pēdējiem izmantotajiem iestatījumiem.
- Aizsardzība pret miltrasu (noteiktos modeļos)**
Izslēdzot iekārtu brīdī, kad ir aktivizēts režīms COOL, AUTO (COOL) vai DRY, gaisa kondicionētājs turpinās darboties ar ļoti mazu jaudu, lai nožāvētu kondensātu un novērstu miltrasas veidošanos.
- Bezvadu vadība (noteiktos modeļos)**
Izmantojot tālvadības pulti, bezvadu režīmā varat pārvaldīt gaisa kondicionētāja darbību no mobilā tālruņa. USB ierīcei drīkst piekļūt un tās nomaiņu un tehnisko apkopi drīkst veikt tikai profesionāli darbinieki.
- Žalūzijas leņķa atmiņas (noteiktos modeļos)**
Ieslēdzot ierīci, žalūzijām automātiski tiek atjaunots pēdējais iestatītais leņķis.
- Funkcija Active Clean (noteiktos modeļos)**
Tehnoloģija Active Clean aizskalo putekļus, pelējumu un netīrumus, veicot automātisku sasaldēšanu un strauju atkausēšanu, citādi tie uzkrāsies uz siltummaiņa un var radīt nepatīkamu aromātu. Tiks atskaņots pīkstiena signāls. Tehnoloģija Active Clean tiek izmantota, lai ražotu vairāk kondensātu, tādējādi uzlabojot tīrīšanas efektu un izvadot auksto gaisu. Pēc tīrīšanas iebūvētais vēja rats turpinās darboties ar karstu gaisu, lai nožāvētu iztvaicētāju, tādējādi novērstot pelējuma veidošanos un uzturot tīru iekšpusi.

- Ja šī funkcija ir ieslēgta, iekštelpu iekārtas displejā tiks parādīts "CL", pēc 20–45 minūtēm ierīce tiks automātiski izslēgta un tiks atspējota funkcija Active Clean.
- Funkcija Breeze Away (noteiktos modeļos)**
Šī funkcija novērš tiešu gaisa plūsmu uz ķermeņa un rada īpaši patīkamu vēsumu.

- Aukstumnesēja noplūdes noteikšana (noteiktos modeļos)**
Ja iekštelpu iekārta konstatēs aukstumnesēja noplūdi, displejā tiks automātiski parādīts "ELOC".
- ECO viedais sensors (noteiktos modeļos)**
Režīmā Intelligent eye inteligēnti tiek pārvaldīta sistēmas darbība. Tiek uztvertas cilvēku aktivitātes telpā. Dzesēšanas režīmā, ja esat prom 30 minūtes, iekārta automātiski samazina frekvenci, lai taupītu enerģiju (tikai modeļiem ar invertoru). Iekārta arī automātiski sāks un atsāks darbību, ja atkal uztvers cilvēka aktivitāti.
- Miega režīms**
Funkciju SLEEP izmanto enerģijas patēriņa samazināšanai, kamēr lietotājs guļ (jo nav nepieciešami tādi paši temperatūras iestatījumi, lai būtu ērti). Šo funkciju var aktivizēt tikai ar tālvadības pulti. Miega funkcija nav pieejama režīmos FAN vai DRY.

Režīmā COOL iekārta palielinās temperatūru par 1 °C pēc 1 stundas un pēc nākamās stundas – vēl par 1 °C.

Režīmā HEAT iekārta pazeminās temperatūru par 1°C (2 °F) pēc 1 stundas un pēc nākamās stundas – vēl par 1 °C.

Miega funkcija tiek izslēgta pēc 8 stundām, un sistēma turpina darboties ar pēdējiem izmantotajiem iestatījumiem.

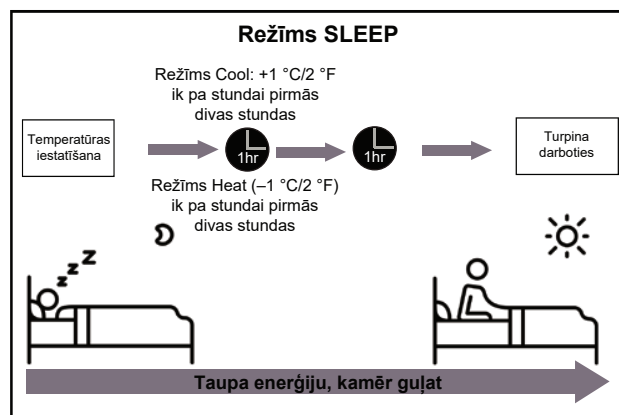

PIEZĪME

Vairāku sadalījumu gaisa kondicionētājos nav pieejamas šādas funkcijas: Active Clean, Silence, Breeze Away, Refrigerant Leakage Detection un ECO.

Gaisa plūsmas leņķa iestatīšana

Gaisa plūsmas virziena vertikāla leņķa iestatīšana

Ieslēdziet iekārtu un pēc tam nospiediet tālvadības pogu **SWING**, lai iestatītu gaisa plūsmas virzienu (vertikālu leņķi). Detalizētu informāciju skatiet tālvadības pults rokasgrāmatā.

PIEZĪMES PAR ŽALŪZIJU LEŅĶI

Režīmā COOL vai DRY ilgstoši neiestatiet žalūzijas pārmērīgi vertikālā leņķī. Citādi uz žalūzijas asmens var uzkrāties kondensāts, kas pilēs uz grīdas vai mēbelēm.

Režīmā COOL vai HEAT iestatot žalūzijai pārāk vertikālu leņķi, var negatīvi ietekmēt iekārtas veiktspēju ierobežotas gaisa plūsmas dēļ.

PIEZĪME. Saskaņā ar standartu prasībām iestatiet vertikālās gaisa plūsmas žalūziju tās maksimālajā leņķī, lai veiktu apsildes jaudas pārbaudi.

Gaisa plūsmas horizontāla leņķa iestatīšana

Satveriet deflektora stieni (skatīt **B attēlu**) un manuāli noregulējiet to vēlamajā virzienā. **Dažām iekārtām** gaisa plūsmas horizontālu leņķi var iestatīt ar tālvadības pulti (skatīt tālvadības pults rokasgrāmatu).

Manuāla ekspluatācija (bez tālvadības pults)

! PIESARDZĪBU

Manuālas vadības poga ir paredzēta tikai pārbaudei un darbināšanai ārkārtas situācijās. Neizmantojiet šo funkciju, izņemot, ja tālvadības pults ir nozaudēta un tas ir absolūti nepieciešams. Lai atjaunotu normālu darbību, ar tālvadības pulti ieslēdziet iekārtu. Pirms manuālas darbināšanas iekārta ir jāizslēdz.

Lai iekārtu darbinātu manuāli, veiciet turpinājumā norādītās darbības.

1. Iekārtas labajā pusē esošajā panelī atrodiet **pogu MANUAL CONTROL**.
2. Vienu reizi nospiediet **pogu MANUAL CONTROL**, lai aktivizētu režīmu FORCED AUTO.
3. Vēlreiz nospiediet **pogu MANUAL CONTROL**, lai aktivizētu režīmu FORCED COOLING.
4. Nospiediet **pogu MANUAL CONTROL** trešo reizi, lai iekārtu izslēgtu.

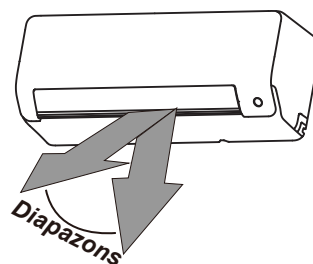

PIEZĪME. Nepārvietojiet žalūzijas ar rokām. Tādējādi žalūziju darbība vairs netiks sinhronizēta. Ja tomēr tā notiek, izslēdziet iekārtu, uz dažām sekundēm atvienojiet elektroapgādi un pēc tam no jauna ieslēdziet iekārtu. Šādi tiks atiestatītas žalūzijas.

A attēls

! PIESARDZĪBU

Nenovietojiet pirkstus iekārtas ventilatora un iesūkšanas pusē vai to tuvumā. Iekārtā iebūvētais ātrdarbīgais ventilators var radīt traumas.

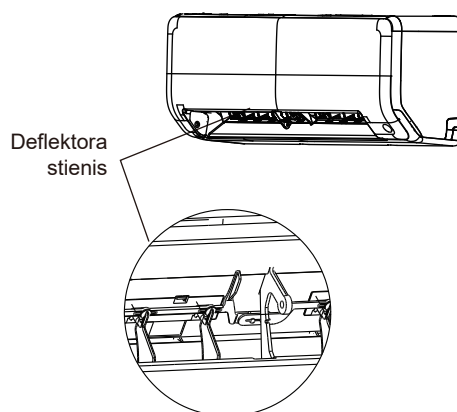

B attēls

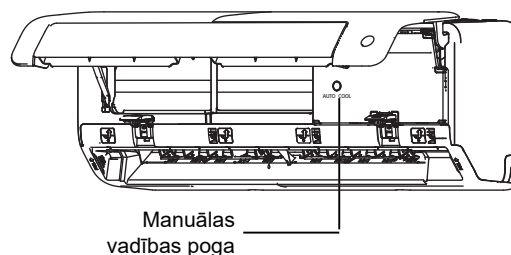

C attēls

Tehniskā apkope un uzturēšana

Iekštelpu iekārtas tīrīšana



PIRMS TĪRĪŠANAS VAI TEHNISKĀS APKOPES DARBU SĀKŠANAS

PIRMS TĪRĪŠANAS VAI TEHNISKĀS APKOPES DARBU SĀKŠANAS VIENMĒR IZSLĒDZIET GAISA KONDICIONĒTĀJU UN ATVIEŅOJIET TAM ELEKTROAPGĀDI.



PIESARDZĪBU

Tīriet iekārtu tīka ar mīkstu, sausu drāniņu. Ja iekārta ir īpaši netīra, var izmantot siltā ūdenī samērcētu drānu.

- Iekārtas tīrīšanai **neizmantojiet** ķīmikālijas vai ķīmiski apstrādātus audumus.
- Iekārtas tīrīšanai **neizmantojiet** benzolu, krāsas šķīdinātāju, pulēšanas pulveri vai cita veida šķīdinātājus. Šādi līdzekļi var izraisīt plastmasas virsmas plaisāšanu vai deformēšanos.
- Priekšējā paneļa tīrīšanai **neizmantojiet** ūdeni, kura temperatūra ir augstāka par 40 °C. Tas var izraisīt paneļa deformēšanos vai krāsas maiņu.

Gaisa filtra tīrīšana

Aizsērējis gaisa filtrs var samazināt iekārtas dzesēšanas efektivitāti un padarīt gaisa plūsmu neregulāru un pārāk trokšņainu, tāpēc pēc nepieciešamības bieži tīriet gaisa filtru. Ja ir dzirdams neatbilstošs gaisa plūsmas troksnis, nekavējoties iztīriet gaisa filtru.

1. Gaisa filtrs atrodas gaisa kondicionētāja augšpusē.
2. Turiet augšējo filtru abās pusēs vietā, kas apzīmēta ar "PULL", un pēc tam velciet to uz augšu.
3. Ja filtram ir nelieli gaisa atsvaidzināšanas filtri, noņemiet tos no lielāka filtra. Iztīriet šos gaisa atsvaidzināšanas filtrus ar rokas putekļsūcēju.
4. Notīriet lielo gaisa filtru ar siltu ziepjūdeni. Noteikti izmantojiet maigas iedarbības mazgāšanas līdzekli.

5. Noskalojiet filtru ar tīru ūdeni un pēc tam nokratiet lieko ūdeni.
6. Novietojiet to vēsā, sausā vietā, lai tas nožūst. Nepakļaujiet to tiešas saules staru iedarbībai.
7. Kad tas ir sauss, ievietojiet gaisa atsvaidzināšanas filtru lielākajā filtrā un pēc tam iebīdīet to atpakaļ iekštelpu iekārtā.

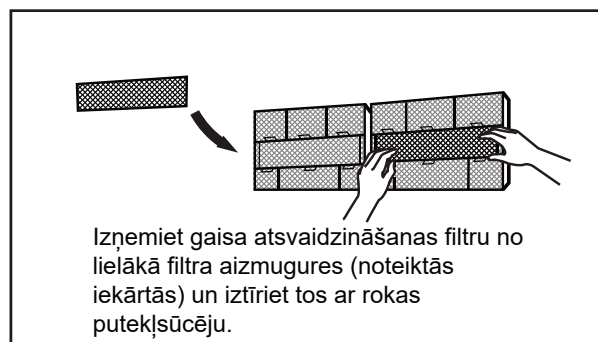
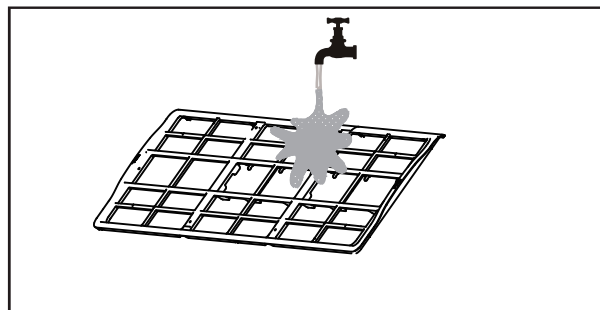
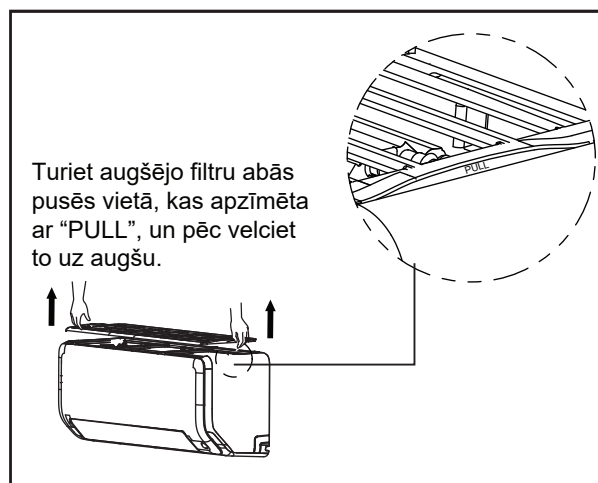

PIESARDZĪBU

- Pirms filtra nomaiņas vai tīrīšanas izslēdziet iekārtu un atvienojiet tās elektroapgādi.
- Noņemot filtru, nepieskarieties iekārtas metāla daļām. Citādi varat sagriezties ar asām metāla šķautnēm.
- Iekštelpu iekārtas tīrīšanai neizmantojiet ūdeni. Citādi var bojāt izolācijas materiālu, kā arī gūt elektrošoku.
- Žāvēšanas laikā nenovietojiet filtru tiešā saules gaismā. Citādi filtrs var kļūt mazāks.

Atgādinājumi par gaisa filtru (neobligāti)

Atgādinājums par gaisa filtra tīrīšanu

Ja iekštelpu iekārta darbojas jau 240 stundas, displeja ekrānā mirgos "CL". Tas ir atgādinājums par filtra tīrīšanu. Pēc 15 sekundēm tiks atgriezts iepriekšējais ekrāns.

Lai atiestatītu atgādinājumu, nospiediet tālvadības pults **LED** pogu vai 3 reizes nospiediet pogu **MANUAL CONTROL**. Ja neatiestatīsiet atgādinājumu, kad no jauna ieslēgsiet iekārtu, indikators "CL" joprojām mirgos.

Atgādinājums par gaisa filtra nomaiņu

Ja iekštelpu iekārta darbojas jau 2880 stundas, displeja ekrānā mirgos "nF". Tas ir atgādinājums par filtra nomaiņu. Pēc 15 sekundēm tiks atgriezts iepriekšējais ekrāns.

Lai atiestatītu atgādinājumu, nospiediet tālvadības pults **LED** pogu vai 3 reizes nospiediet pogu **MANUAL CONTROL**. Ja neatiestatīsiet atgādinājumu, kad no jauna ieslēgsiet iekārtu, indikators "nF" joprojām mirgos.

PIESARDZĪBU

- Jebkādi āra iekārtas apkopes un tīrīšanas darbi jāveic pilnvarotam izplatītājam vai licencētam tehniskās apkopes dienesta pārstāvim.
- Jebkādi iekārtas remontdarbi jāveic pilnvarotam izplatītājam vai licencētam tehniskās apkopes dienesta pārstāvim.

Tehniskā apkope, ja iekārta netika ilgi lietota

Ja gaisa kondicionētāju nelietosiet ilgāku laiku, veiciet turpinājumā norādītās darbības.

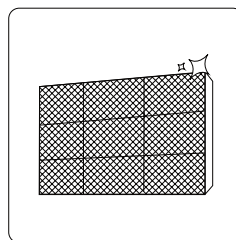

Tīriet visus filtrus

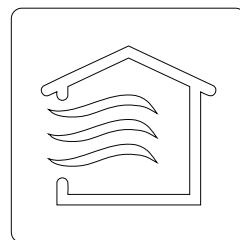

Ieslēdziet funkciju FAN un izslēdziet to tikai tad, kad iekārta ir pilnībā nozūvusi

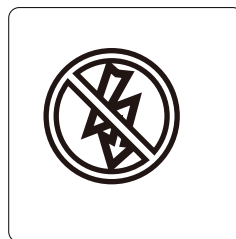

Izslēdziet iekārtu un atvienojiet elektroapgādi

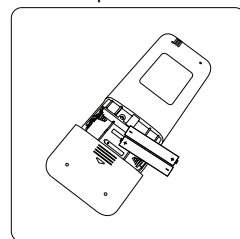

Izņemiet baterijas no tālvadības pults

Tehniskā apkope, pārbaude pirms sezonas sākuma

Ja iekārta ilgi netika izmantota vai tiek izmantota bieži, rīkojieties, kā norādīts turpinājumā.

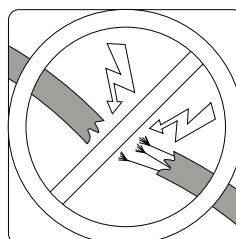

Pārbaudiet, vai nav bojātu vadu

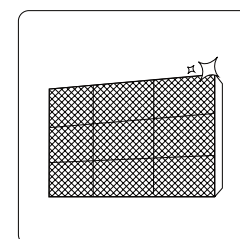

Notīriet visus filtrus



Pārbaudiet, vai nav noplūžu

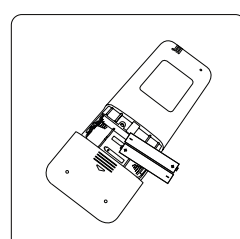

Nomainiet baterijas

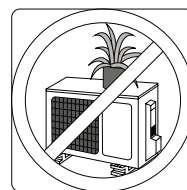
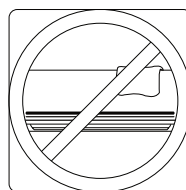

Pārļiecinieties, vai neviena gaisa ieplūdes un izplūdes atvere nav noblokēta

Problēmu novēršana



DROŠĪBAS PASĀKUMI

Ja konstatējat JEBKURU no turpinājumā norādītajiem apstākļiem, nekavējoties izslēdziet iekārtu.

- Elektroapgādes vads ir bojāts vai ļoti karsts.
- Ir jūtama deguma smaka.
- No iekārtas atskan skaļa vai neierasta skaņa.
- Elektroapgādes drošinātājs vai jaudas slēdzis bieži pārslēdzas.
- Iekārtā iekļuva ūdens vai jebkādi priekšmeti, vai arī ūdens iztek vai jebkāds priekšmets izkrīt no iekārtas.

NEMĒGINIET LABOT IEKĀRTU PASTĀVĪGI! NEKAVĒJOTIES SAZINIETIES AR PILNVAROTU TEHNISKĀS APKOPES DIENESTA PĀRSTĀVI.

Vispārīgas problēmas

Turpinājumā aprakstītās problēmas nav darbības traucējums un lielākajā daļā situāciju nebūs nepieciešami remontdarbi.

Problēma	Iespējamais iemesls
Ierīce neieslēdzas, kad tiek poga ON/OFF.	Iekārtai ir 3 minūšu aizsardzības funkcija, kas novērš iekārtas pārslodzi. Iekārtu nevar no jauna ieslēgt trīs minūtes pēc tās izslēgšanas.
Iekārta pārslēdzas no režīma COOL/HEAT uz režīmu FAN.	Iekārta var mainīt iestatījumu, lai novērstu salnas veidošanos uz iekārtas. Kad temperatūra paaugstināsies, iekārta atkal sāks darboties iepriekš iestatītajā režīmā. Iestatītā temperatūra tika sasniegta, tādēļ iekārta izslēdza kompresoru. Iekārta atsāks darboties, kad temperatūra atkal svārstīsies.
No iekštelpu iekārtas izplūst balta migla.	Ja reģionos, kur ir mitri apstākļi, gaisa telpā un kondicionētā gaisa temperatūra ievērojami atšķiras, var veidoties balta migla.
Iekštelpu un āra iekārtas izstaro baltu miglu.	Kad iekārta pēc atkausēšanas pārslēdzas režīmā HEAT, atkausēšanas procesā radītā mitruma dēļ var veidoties balta migla.
No iekštelpu iekārtas atskan troksnis.	Žalūziju novietojuma atiestatīšanas laikā var būt dzirdama skaņa, kas līdzinās gaisa plūsmai. Ja iekārta darbojas režīmā HEAT, var būt dzirdama čīkstoša skaņa, ko izraisa iekārtas plastmasas daļu izplešanās un saraušanās.
No iekštelpu un āra iekārtām atskan troksnis.	Šņākoņai līdzīga skaņa darbības laikā: tā ir normāla parādība, un to izraisa aukstumnesēja gāze, kas plūst gan iekšējā, gan ārējā iekārtā. Šņākoņai līdzīga skaņa uzreiz pēc iekārtas ieslēgšanas, darbības pārtraukšanas vai atkausēšanas laikā: tā ir normāla parādība, un to izraisa aukstumnesēja gāzes plūsmas virziena maiņa vai plūsmas apturēšana. Čīkstoša skaņa: tā ir normāla parādība, un iekārtas darbības laikā čīkstēšanai līdzīgus trokšņus izraisa plastmasas un metāla daļu izplešanās un saraušanās temperatūras izmaiņu ietekmē.

Problēma	Iespējamais iemesls
No ārā iekārtas atskan troksnis.	Atkarībā no pašreizējā darbības režīma no iekārtas var atskanēt dažādas skaņas.
No iekštelpu vai ārā iekārtas izplūst putekļi.	Kad iekārta netiek izmantota, tajā var uzkrāties putekļi. Attiecīgi, kad iekārta tiek ieslēgta, šie putekļi izplūst ārā. Lai no tā izvairītos, ja iekārta netiek ilgu laiku izmantota, apsedziet to.
Iekārta izstaro sliktu smaku.	Iekārta var absorbēt vides smakas (piemēram, no mēbelēm, ēdiena gatavošanas, cigaretēm utt.). Iekārtas filtri ir sapelējuši, un tie ir jānotīra.
Ārā iekārtas ventilators nedarbojas.	Darbības laikā ventilatora darbības ātrums tiek regulēts, lai optimizētu izstrādājuma darbību.
Darbība ir nevienmērīga vai neprognozējama, vai arī iekārta nereaģē.	Mobilo sakaru tālruņi un tālvadības signāla pastiprinātāji var radīti traucējumus iekārtas darbībā. Tādā gadījumā izmēģiniet turpinājumā minētās darbības. <ul style="list-style-type: none"> Atvienojiet elektroapgādi un pēc tam atkārtoti to pievienojiet. Lai atsāktu darbību, nospiediet tālvadības pults pogu ON/OFF.

PIEZĪME. Ja problēma joprojām pastāv, sazinieties ar vietējo izplatītāju vai tuvāko tehniskās apkopes dienestu. Sniedziet detalizētu aprakstu par vienības darbības traucējumiem, kā arī modeļa numuru.

Problēmu novēršana

Ja rodas problēmas, pirms sazināšanās ar remonta pakalpojumu uzņēmumu, pārbaudiet turpinājumā minēto.







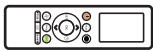

Problēma	Iespējamais iemesls	Risinājums
Slikta dzesēšanas veiktspēja	Temperatūras iestatījuma vērtība var būt lielāka par temperatūru telpā.	Iestatiet mazāku iestatījuma vērtību.
	Iekštelpu vai ārā iekārtas siltummainis ir netīrs.	Notīriet attiecīgo siltummaini.
	Gaisa filtrs ir netīrs.	Izņemiet filtru un notīriet to saskaņā ar norādījumiem.
	Kādas no iekārtām gaisa ieplūde vai izplūde ir nosprostota.	Izslēdziet iekārtu, likvidējiet šķērslī un no jauna ieslēdziet iekārtu.
	Ir atvērtas durvis vai logi.	Pārlicinieties, vai iekārtas darbības laikā ir aizvērtas visas durvis un logi.
	Saules radītā karstuma ietekmē tiek radīts pārlietu liels karstums.	Aizveriet logus un aizkarus laikā, kad ir liels karstums vai spoža saule.
	Pārāk daudz siltuma avotu telpā (cilvēki, datori, elektronika utt.).	Samaziniet siltuma avotu daudzumu.
	Pārāk zems aukstumnesēja līmenis noplūdes vai ilgstošas lietošanas dēļ.	Pārbaudiet, vai nav noplūžu, un, ja nepieciešams, atjaunojiet izolāciju un iepildiet aukstumnesēju.
Ir aktivizēta funkcija SILENCE (papildfunkcija).	Funkcija SILENCE samazina darbības frekvenci, tādēļ var tikt ietekmēta izstrādājuma veiktspēja. Izslēdziet funkciju SILENCE.	

Problēma	Iespējamais iemesls	Risinājums
Iekārta nedarbojas.	Elektroapgādes kļūme.	Uzgaidiet, līdz tiek atjaunota elektroapgāde.
	Elektroapgāde ir atvienota.	Ieslēdziet elektroapgādi.
	Drošinātājs ir izdedzis.	Nomainiet drošinātāju.
	Tālvadības pults baterijas ir tukšas.	Nomainiet baterijas.
	Tika aktivizēta iekārtas 3 minūšu aizsardzība.	Pēc iekārtas ieslēgšanas trīs minūtes uzgaidiet.
	Ir aktivizēts taimeris.	Izslēdziet taimeri.
Iekārta bieži tiek palaista un apturēta.	Sistēmā ir pārāk daudz vai pārāk maz aukstumnesēju.	Pārbaudiet, vai nav noplūdes, un iepildiet sistēmā aukstumnesēju.
	Sistēmā ir iekļuvusi nesaspiežama gāze vai mitrums.	Izsūknējiet gaisu un iepildiet sistēmā aukstumnesēju.
	Kompresors ir bojāts.	Nomainiet kompresoru.
	Pārmērīgi augsts vai zems spriegums.	Uzstādiet manostatu, lai regulētu spriegumu.
Slikta apsildes veikspēja	Āra temperatūra ir ārkārtīgi zema.	Izmantojiet papildu sildierīci.
	Pa durvīm un logiem ieplūst auksts gaiss.	Pārliedziet durvis, vai iekārtas darbības laikā ir aizvērtas durvis un logi.
	Pārāk zems aukstumnesēja līmenis noplūdes vai ilgstošas lietošanas dēļ.	Pārbaudiet, vai nav noplūžu, un, ja nepieciešams, atjaunojiet izolāciju un iepildiet aukstumnesēju.
Indikatori nepārtraukti mirgo	Iekārtas darbība var tikt apturēta, vai arī tā var turpināt droši darboties. Ja indikatori nepārtraukti mirgo vai tiek parādīts kļūdas kods, uzgaidiet aptuveni 10 minūtes. Problēma var atrisināties pati no sevis. Ja tā nav, atvienojiet elektroapgādi un pēc tam no jauna to pievienojiet. Ieslēdziet iekārtu. Ja problēma joprojām pastāv, atvienojiet elektroapgādi un sazinieties ar tuvāko tehniskās apkopes dienestu.	
Iekšējā displeja tiek parādīts kļūdas kods, kas sākas ar burtiem, kā parādīts turpinājumā. E(x), P(x), F(x) EH(xx), EL(xx), EC(xx), PH(xx), PL(xx), PC(xx)	Iekārtas darbība var tikt apturēta, vai arī tā var turpināt droši darboties. Ja indikatori nepārtraukti mirgo vai tiek parādīts kļūdas kods, uzgaidiet aptuveni 10 minūtes. Problēma var atrisināties pati no sevis. Ja tā nav, atvienojiet elektroapgādi un pēc tam no jauna to pievienojiet. Ieslēdziet iekārtu. Ja problēma joprojām pastāv, atvienojiet elektroapgādi un sazinieties ar tuvāko tehniskās apkopes dienestu.	

PIEZĪME. Ja pēc iepriekš minēto pārbažu un diagnostikas veikšanas problēma joprojām pastāv, nekavējoties izslēdziet ierīci un sazinieties ar pilnvarotu tehniskās apkopes dienestu.

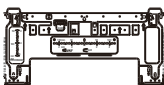
Piederumi

Gaisa kondicionētāja komplektā ir ietverti turpinājumā norādītie piederumi. Lai uzstādītu gaisa kondicionētāju, izmantojiet visas uzstādīšanai paredzētās daļas un piederumus. Nepareiza uzstādīšana var izraisīt ūdens noplūdi, elektrošoku un aizdegšanos vai iekārtas darbības traucējumus. Priekšmeti, kuri nav ietverti gaisa kondicionētāja komplektā, ir jāiegādājas iekārtas lietotājam.

Piederuma nosaukums	Daudzums (gab.)	Forma	Piederuma nosaukums	Daudzums (gab.)	Forma
Rokasgrāmata	2~3		Tālvadības pults	1	
Drenāžas savienojums (modeļiem ar apsildes un dzesēšanas režīmu)	1		Baterijas	2	
Blīvējums (modeļiem ar apsildes un dzesēšanas režīmu)	1		Tālvadības pults turētājs (jāiegādājas atsevišķi)	1	
Montāžas plāksne	1		Tālvadības pults turētāja stiprinājuma skrūve (jāiegādājas atsevišķi)	2	
Eknurskrūve	5~8 (atkarībā no modeļa)		Mazais filtrs (jāuzstāda galvenā gaisa filtra aizmugurē iekārtas uzstādīšanas laikā, un darbus drīkst veikt pilnvarots tehniķis)	1~2 (atkarībā no modeļa)	
Montāžas plāksnes stiprinājuma skrūve	5~8 (atkarībā no modeļa)				

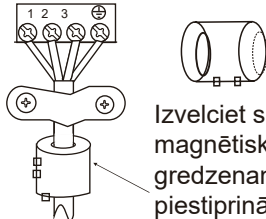
Nosaukums	Forma	Daudzums (gab.)
Cauruļu pievienošanas komplekts	Šķidrums puse	Ø 6,35 (1/4 collas)
		Ø 9,52 (3/8 collas)
	Gāzes puse	Ø 9,52 (3/8 collas)
		Ø 12,7 (1/2 collas)
		Ø 16 (5/8 collas)
		Ø 19 (3/4 collas)
Magnētiskais gredzens un sikсна (Ja ir ietverti komplektā, norādījumus par pievienošanu savienošanas kabelim, skatīt elektroinstalācijas diagrammā.)	 Izvelciet siksnu cauri magnētiskajam gredzenam, lai to piestiprinātu pie kabeļa.	Atkarīgs no modeļa.

Kopsavilkums par iekštelpu iekārtas uzstādīšanu

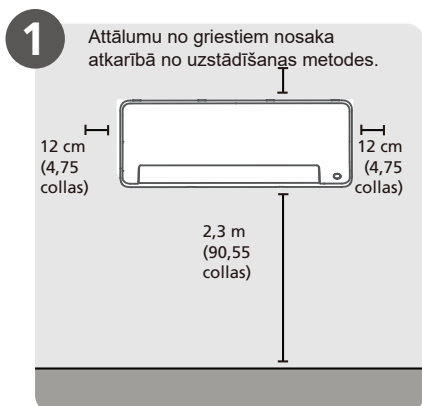

Izvēlieties uzstādīšanas vietu.

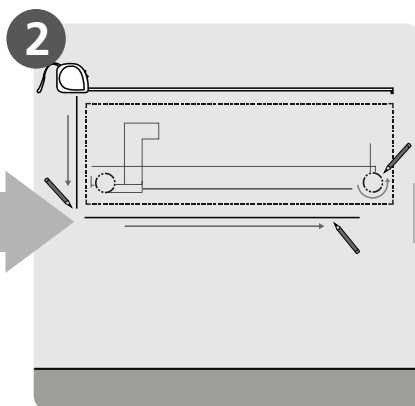

Izplānojiet vietu sienā, kur izveidosiet urbumu.

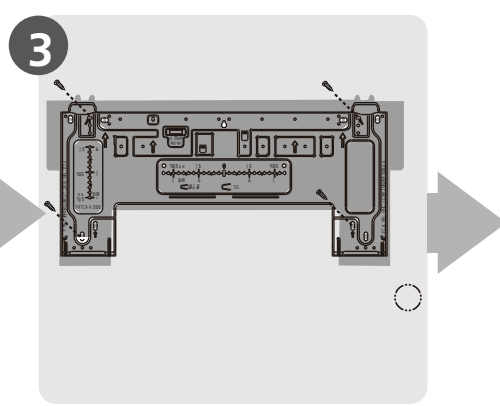

Piestipriniet montāžas plāksni.

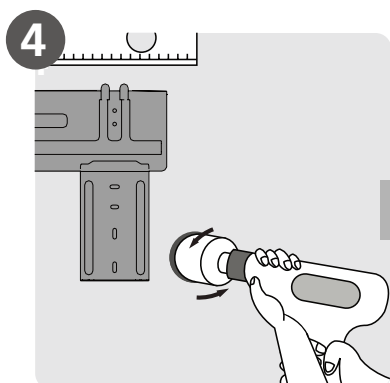

Izveidojiet urbumu sienā.

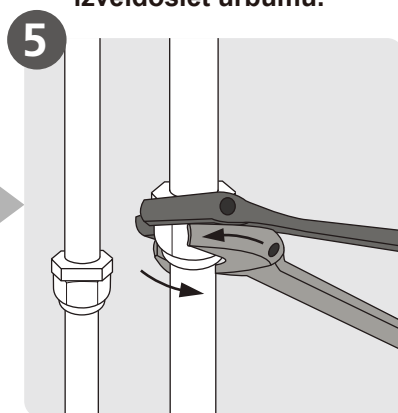

Pievienojiet caurules.

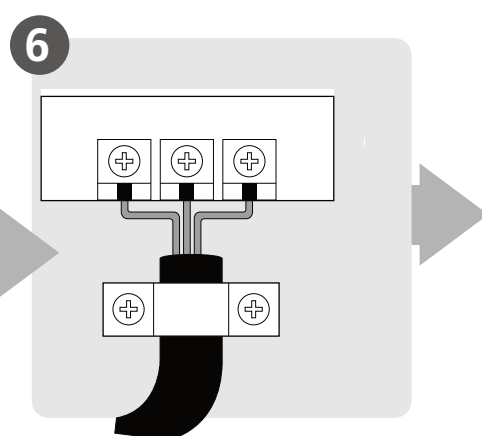

Pievienojiet elektroinstalāciju (neattiecas uz dažām vietām Ziemeļamerikā).

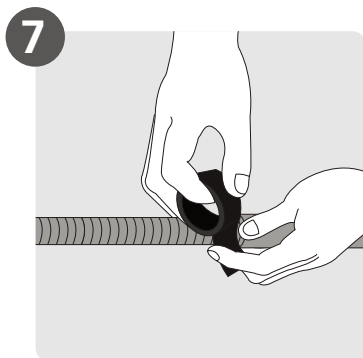

Sagatavojiet iztecināšanas šļūteni.

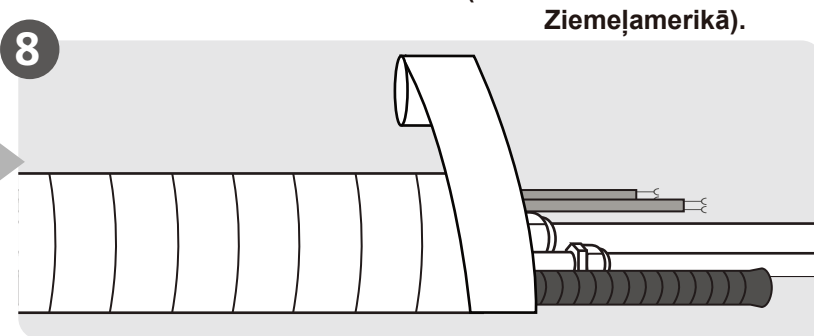

Caurules un kabeļu izvilkšana (neattiecas uz dažām vietām Ziemeļamerikā).

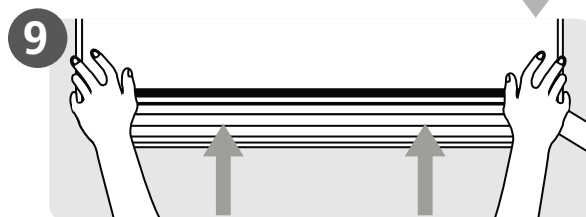

Samontējiet iekštelpu iekārtu.

Kopsavilkums par iekštelpu iekārtas uzstādīšanu

Iekārtas daļas

PIEZĪME. Uzstādīšana jāveic saskaņā ar vietējo un valsts standartu prasībām. Atkarībā no valsts uzstādīšanas prasības var nedaudz atšķirties.

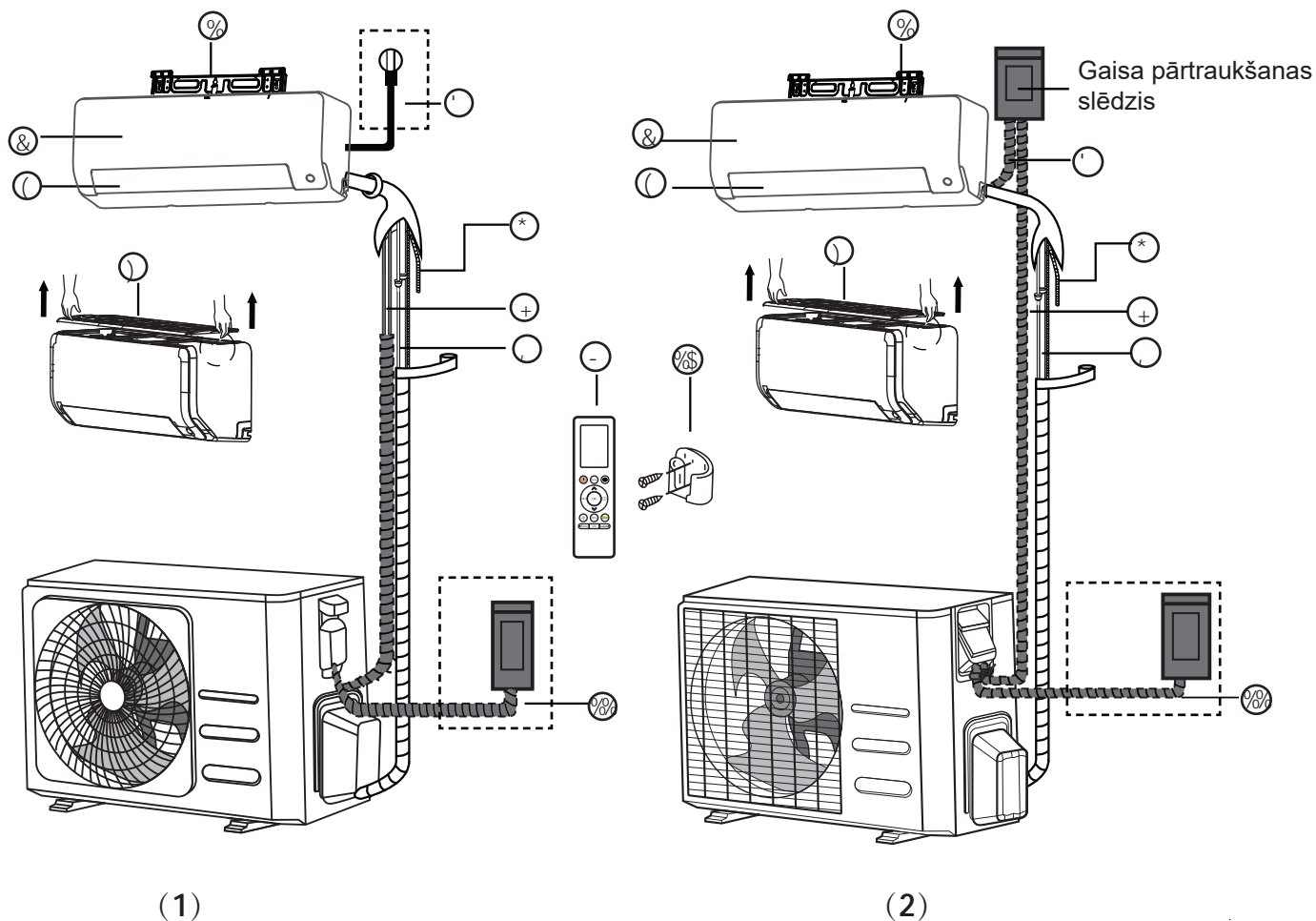

- | | | | |
|---|--------------------------------------|---|---|
| ⊗ | Sienas montāžas plāksne | ⊖ | Tālvadības pults |
| & | Priekšējais panelis | ⊕ | Tālvadības pults turētājs (dažām iekārtām) |
| ⊙ | Elektroapgādes vads (dažām iekārtām) | ⊗ | Āra iekārtas elektroapgādes vads (dažām iekārtām) |
| ⊘ | Žalūzija | ⊖ | Gaisa filtrs (izņemiet to) |
| ⊙ | | * | Drenāžas caurules |
| ⊙ | | + | Signāla vads |
| ⊙ | | ⊘ | Aukstumnesēja caurules |

PIEZĪME PAR ATTĒLIEM

Šajā rokasgrāmatā ietvertie attēli ir paredzēti tikai informatīvā nolūkā. Jūsu iekštelpu iekārtas faktiskā forma var nedaudz atšķirties. Noteicošā ir faktiskā forma.

Iekštelpu iekārtas uzstādīšana

Norādījumi par iekštelpu iekārtas uzstādīšanu

PIRMS UZSTĀDĪŠANAS

Pirms iekštelpu iekārtas uzstādīšanas apskatiet uzlīmi uz izstrādājuma iepakojuma, lai pārliecinātos, vai iekštelpu iekārtas modeļa numurs atbilst āra iekārtas modeļa numuram.

1. darbība. Uzstādīšanas vietas izvēle

Jāizvēlas atbilstoša vieta iekštelpu iekārtas uzstādīšanai. Tālāk ir norādīti standarti, kas ir noderīgi, izvēloties iekārtai atbilstošu uzstādīšanas vietu.

Lai uzstādīšanas vieta būtu atbilstoša, tai ir jāatbilst turpinājumā norādītajiem standartiem.

- ✓ Laba gaisa cirkulācija
- ✓ Ērta drenāža
- ✓ Iekārtas radītais troksnis netraucēs citiem cilvēkiem
- ✓ Stingra un stabila virsma, kur iekārta nevbīrēs
- ✓ Pietiekami izturīga un piemērota iekārtas svaram trodas vismaz vienu metru no citām elektriskajām ierīcēm (piemēram, televizora, radio, datora)

Neuzstādiet iekārtu turpinājumā norādītajās vietās.

- ⊘ Jebkāda siltuma, tvaiku vai degošas gāzes avota tuvumā
- ⊘ Ugunsnedrošu priekšmetu, piemēram, aizkaru vai apģērbu, tuvumā
- ⊘ Jebkādu šķēršļu, kas varētu bloķēt gaisa cirkulāciju, tuvumā
- ⊘ Durvju tuvumā
- ⊘ Vietā, kur iekārta var tikt pakļauta tiešas saules gaismas iedarbībai

PIEZĪME PAR URBUMA IZVEIDI SIENĀ

Ja nav piestiprināta aukstumnesēja caurule

Izvēloties uzstādīšanas vietu, jāņem vērā, ka ir jāatstāj pietiekami daudz vietas, lai izdarītu urbumu sienā (skatīt darbību "Urbuma izveide sienā caurules pievienošanai") signāla kabelim un aukstumnesēja caurulei, kas savieno iekšējās un ārējās iekārtas. Pēc noklusējuma visas caurules ir novietotas iekštelpu iekārtas labajā pusē (ar skatu pret iekārtu). Tomēr caurules var pievienot gan iekārtas kreisajā, gan labajā pusē.

Lai nodrošinātu pareizu attālumu no sienām un griestiem, skatiet turpinājumā sniegto shēmu.

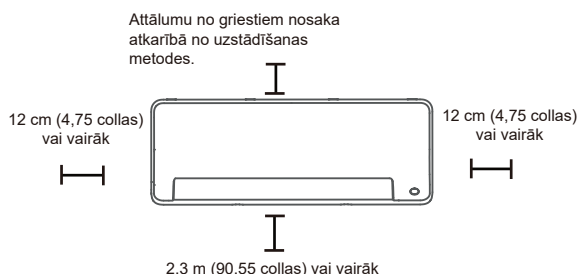

PIEZĪME

- Ja nav nepieciešams, lai aizmugurējais turētājs atbalstītu ierīci, veiciet tālāk norādītās darbības. Pievienojiet caurules un kabelus pirms iekštelpu iekārtas piestiprināšanas pie sienas. Ja uzstādīšanas augstums ir ierobežots, var uzstādīt 5 cm no griestiem, taču tādējādi var nelabvēlīgi ietekmēt izstrādājuma veiktspēju. Lai nodrošinātu pietiekami daudz vietas augšējā gaisa filtra uzstādīšanai un noņemšanai, uzstādiet vismaz 10 cm attālumā vai vairāk no griestiem.

Ja nepieciešams, lai aizmugurējais turētājs atbalstītu ierīci, veiciet tālāk norādītās darbības.

Ja cauruļu un kabelu pievienošanas laikā priekšējais panelis ir atvērts, minimālais attālums no griestiem ir 22 cm vai vairāk. Ja cauruļu un kabelu pievienošanas laikā priekšējais panelis nav atvērts (noņemiet to), minimālais attālums no griestiem ir 11 cm vai vairāk.

2. darbība. Piestipriniet montāžas plāksni pie sienas

Montāžas plāksne ir ierīce, uz kuras jāuzstāda iekštelpu iekārta.

- Izskrūvējiet skrūvi, ar kuru iekštelpu iekārtas aizmugurē ir piestiprināta montāžas plāksne.

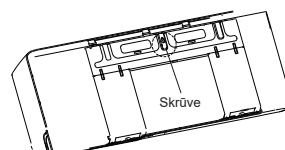

- Piestipriniet montāžas plāksni pie sienas ar komplektā ietvertajām skrūvēm. Pārliecinieties, vai montāžas plāksne pilnībā piekļaujas pie sienas.

BETONA VAI ĶIEĢEĻU SIENA

Ja piestiprināt pie ķieģeļu, betona vai līdzīga materiāla sienas, izurbiet sienā 5 mm (0,2 collu) diametra urbumus un ievietojiet komplektā ietvertās enkurskrūves. Pēc tam piestipriniet montāžas plāksni pie sienas, ieskrūvējot skrūves tieši pie skavām.

3. darbība. Izveidojiet urbumu sienā cauruļu pievienošanai

1. Nosakiet, kur sienā jāizveido urbums, ņemot vērā montāžas plāksnes novietojumu. Skatīt "Montāžas plāksnes izmēri".
2. Izveidojiet urbumu sienā, izmantojot 65 mm (2,5 collu) vai 90 mm (3,54 collu) (atkarībā no modeļa) urbi. Urbums noteikti jāizveido nelielā leņķī, lai āra urbuma ārējais gals atrodas zemāk par iekšējās galu par aptuveni 5–7 mm (0,2–0,275 collas).

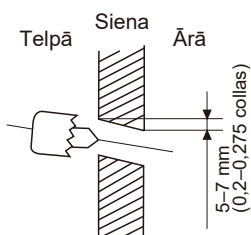

PIEZĪME. Ja sānu gāzes caurules diametrs ir $\varnothing 16$ mm (5/8 collas) vai vairāk, urbuma diametram jābūt 90 mm (3,54 collas).

3. Ievietojiet urbumā aizsargsienas manšeti. Tā aizsargās urbuma malas un kalpos kā blīvējums, kad pabeigsiet uzstādīšanu.

⚠️ PIESARDZĪBU

Urbšanas laikā jāievēro īpaša piesardzība, lai neieurbtu elektrības vadus, ūdensvadus un citas līdzīgās daļas.

MONTĀŽAS PLĀKSNES IZMĒRI

Atkarībā no modeļa montāžas plāksnes izmēri var atšķirties. Lai atvieglotu uzstādīšanu uz montāžas plāksnes ir norādīti izmēri. Izveidojot urbumu sienā un uzstādot plāksni, jāievēro uz montāžas plāksnes sniegtā informācija. Skatīt turpinājumā sniegtos attēlus.

Montāžas plāksnes pareizs novietojums

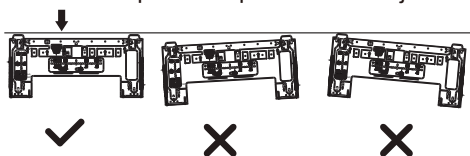

Iekārta: mm (collas)

Horizontāla virziena līmeņrādis

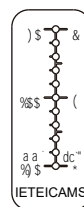
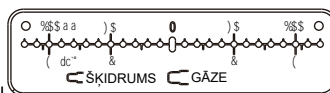

Vertikālā virziena līmeņrādis

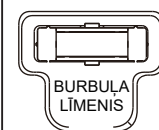

PIESARDZĪBU. Burbuļa līmeni uz montāžas plāksnes nevar noņemt. Ja tas ir salūzis, noteikti satīriet noplūdušo šķidrumu.

Iekštelpu iekārtas shēma

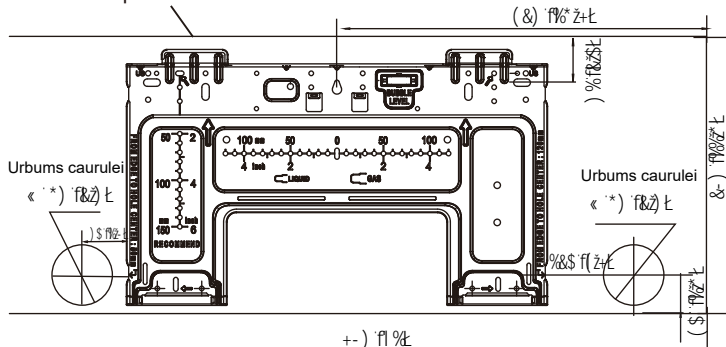

A modelis

Iekštelpu iekārtas shēma

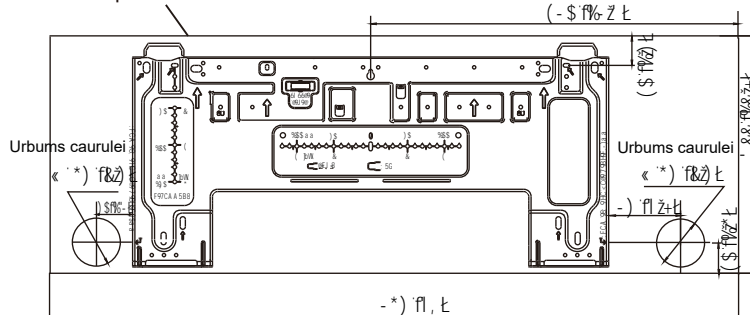

B modelis

Iekštelpu iekārtas shēma

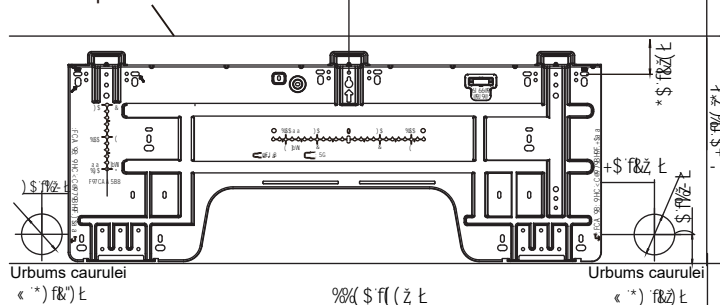

C modelis

Iekštelpu iekārtas uzstādīšana

4. darbība. Sagatavojiet aukstumnesēja cauruli

Aukstumnesēja caurules atrodas izolācijas uzdevumā, kas piestiprināta iekārtas aizmugurē. Pirms caurules ievietošanas sienas urbumā, tā ir jāgatavo. Detalizētus norādījumus par cauruļu izvalcēšanu un izvalcēšanas griezes momenta prasībām, metodi u. c. skatīt šīs rokasgrāmatas sadaļu “**Aukstumnesēja caurules pievienošana**”.

PIEZĪMES PAR CAURULES LEŅKI

Aukstumnesēja caurules var izvadīt no četrām dažādām iekštelpu iekārtas pusēm:

- kreisajā malā;
- kreisajā pusē aizmugurē;
- labajā malā;
- labajā pusē aizmugurē.

Papildinformāciju skatīt turpinājumā **sniegtajos attēlos**.

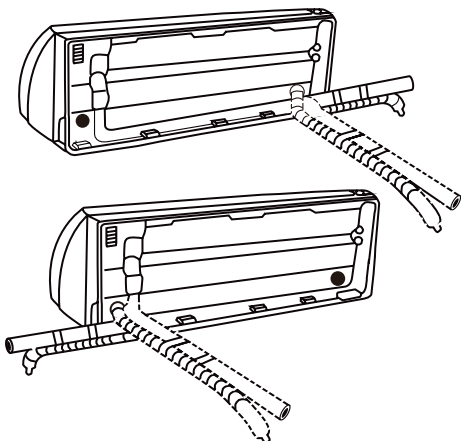

PIEZĪMES PAR CAURUĻU PIEVIENOŠANU

- Dažās ASV pilsētās kabeļa pievienošanai jāizmanto tekne. Lai nodrošinātu pietiekami daudz vietas caurulēm un iekārta pēc uzstādīšanas atrastos pie sienas, drenāžas šļūteni ieteicams pievienot labajā pusē (skatoties no iekārtas aizmugures).
- Izvēloties kreisās vai labās puses caurules, pārliecinieties, vai caurules iziet horizontāli, lai neietekmētu apakšējā paneļa uzstādīšanu.



PIESARDZĪBU

Novietojot šļūteni prom no iekārtas, jāievēro īpaša piesardzība, lai to nesabojātu vai nesalocītu. Ja šļūtene tiks salocīta, tiks ietekmēta iekārtas darbība.

Ja aukstumnesēja caurules jau ir iegultas sienā, veiciet tālāk aprakstītās darbības.

1. darbība. Uzkarriet iekštelpu iekārtu uz montāžas plāksnes.

1. Ņemiet vērā, ka montāžas plāksnes āķi ir mazāki nekā atveres iekārtas aizmugurē. Ja konstatējat, ka nav pietiekami daudz vietas, lai iegultās caurules pievienotu iekštelpu iekārtai, atkarībā no modeļa iekārtu var pielāgot pa kreisi vai pa labi par aptuveni 30–50 mm (1,18–1,95 collas).

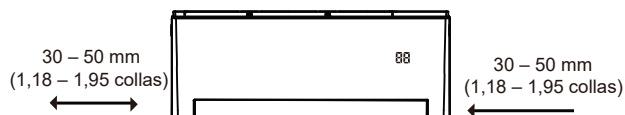

Pārvietojiet pa kreisi vai pa labi

2. darbība. Aukstumnesēja caurules sagatavošana

1. Atveriet un nostipriniet paneli un pēc tam atveriet abu bloķēšanas bloku vāciņus. Atskrūvējiet zemāk attēlā redzamo skrūvi un pēc tam turiet apakšējā paneļa abas puses vietā ar atzīmi “PULL”, velciet paneli uz augšu, lai atbrīvotu sprādzes un pēc tam noņemiet apakšējo paneli.

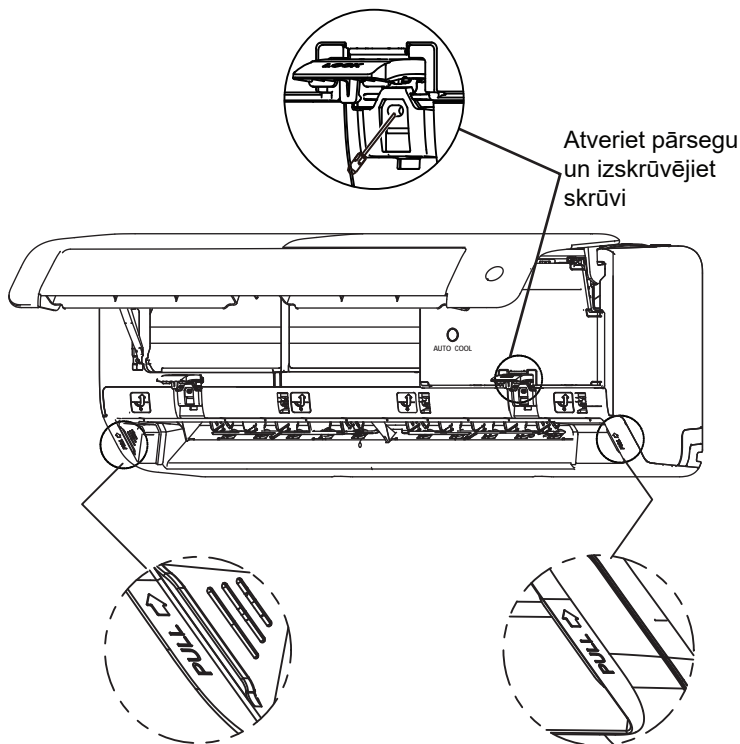

A modelis

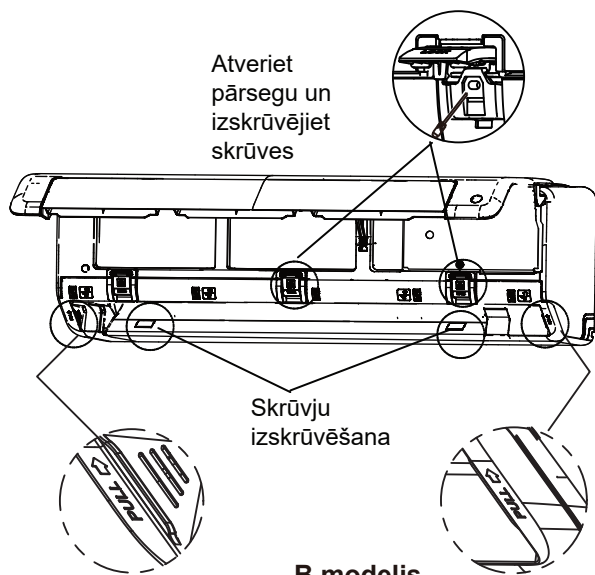

2. Izmantojiet ierīces aizmugurē esošo turētāju, lai paceltu ierīci, nodrošinot pietiekami daudz vietas aukstumnesēja cauruļu, signāla kabeļa un iztecināšanas šļūtenes pievienošanai.

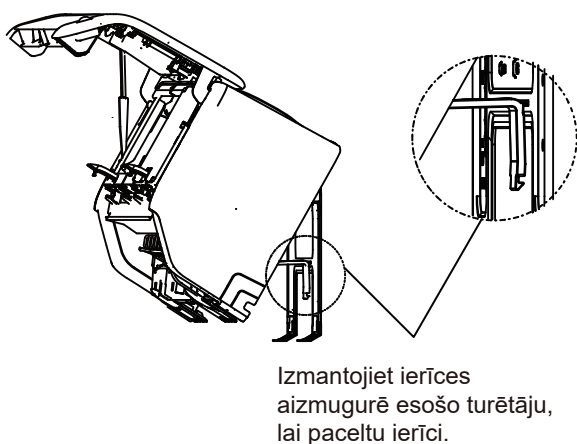

3. darbība. Pievienojiet iztecināšanas šļūteni un dzesētāja caurules (norādījumus skatīt šīs rokasgrāmatas sadaļā Aukstumnesēja caurules pievienošana).

4. darbība. Nenoslēdziet cauruļu pievienošanas vietu, lai veiktu noplūdes pārbaudi (skatīt šīs rokasgrāmatas sadaļu **Elektrības un noplūdes pārbaudes**).

5. darbība. Pēc noplūdes pārbaudes noslēdziet savienojuma vietu ar izolācijas lenti.

6. darbība. Noņemiet kronšteinu vai ķīli, kas ir piestiprināts ar izolācijas lenti.

7. darbība. Vienmērīgi spiediet uz leju iekārtas apakšējo daļu. Turpiniet spiest uz leju, līdz iekārta atdurās pret āķiem, kas atrodas montāžas plates apakšējā daļā.

Ja aukstumnesēja caurules nav iegultas sienā, veiciet tālāk aprakstītās darbības.

1. Atkarībā no urbuma novietojuma sienā attiecībā pret montāžas plāksni, izvēlieties iekārtas pusi, kurā piestiprināsiet cauruli.
2. Ja sienas urbums atrodas aiz iekārtas, noņemamajam panelim jāpaliek tam paredzētajā vietā. Ja sienas urbums atrodas iekārtas sānos, noņemiet plastmasas noņemamo paneli attiecīgās puses sāniem. (Skatiet turpinājumā sniegto attēlu). Tādējādi tiks izveidota atvere, caur kuru caurules var izvadīt no iekārtas. Izmantojiet knaibles, ja plastmasas paneli ir pārāk grūti noņemt ar rokām.

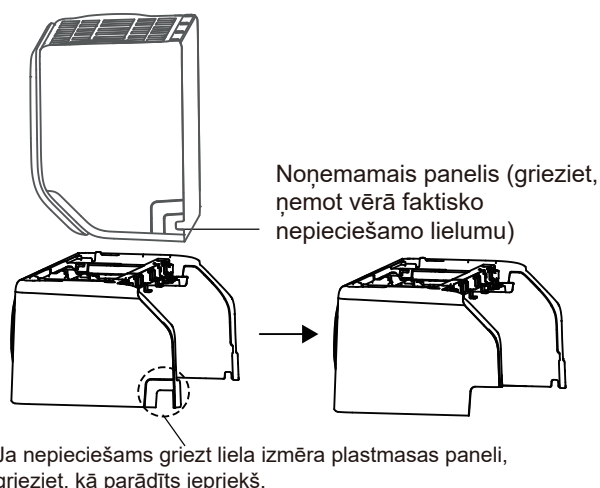

3. Izmantojiet šķēres, lai samazinātu izolācijas uznavas garumu un atklātu apmēram 40 mm (1,57 collas) aukstumnesēja caurules. Tam ir divi mērķi:

- lai atvieglotu aukstumnesēja caurules pievienošanu;
- lai atvieglotu gāzes noplūdes pārbaudes un pārbaudītu, vai nav iespiedumu.

4. Izmantojiet ierīces aizmugurē esošo turētāju, lai paceltu ierīci, nodrošinot pietiekami daudz vietas aukstumnesēja cauruļu, signāla kabeļa un iztecināšanas šļūtenes pievienošanai.
5. Iekštelpu iekārtas aukstumnesēja cauruli savienojiet ar savienojošo cauruli, kas paredzēta iekštelpu un āra iekārtu savienošanai. Detalizētus norādījumus skatīt šīs rokasgrāmatas sadaļā **“Aukstumnesēja caurules pievienošana”**.
6. Atkarībā no atveres novietojuma sienā attiecībā pret montāžas plāksni, nosakiet caurulēm nepieciešamo leņķi.
7. Satveriet aukstumnesēja cauruli līkuma apakšā.
8. Lēnām ar vienmērīgu spiedienu lieciet cauruli uz atveres pusi. Šī procesa laikā **neielokiet** un nesabojājat cauruli.

5. darbība. Iztecināšanas šļūtenes pievienošana

Pēc noklusējuma iztecināšanas šļūtene ir piestiprināta iekārtas kreisajā pusē (ar skatu pret iekārtas aizmuguri). Tomēr to var piestiprināt arī labajā pusē. Lai nodrošinātu pareizu drenāžu, pievienojiet drenāžas šļūteni tajā pašā pusē, kur aukstumnesēja caurule iziet no iekārtas.

PIEZĪME. Dažās ASV pilsētās: ja iekārtai ir uzstādīts cauruļu panelis, izvēlieties labās puses drenāžu.

- Stingri aptiniet savienojuma vietu ar teflona lenti, lai nodrošinātu labu izolāciju un novērstu noplūdes.
- Noņemiet gaisa filtru un ielejiet iztecināšanas tvertnē nedaudz ūdens, lai nodrošinātu, ka ūdens no iekārtas plūst vienmērīgi.

! PIEZĪME PAR Iztecināšanas šļūtenes novietojumu

Pārlicinieties, vai iztecināšanas šļūtene ir novietota tā, kā parādīts turpinājumā sniegtajos attēlos.

- ⊘ **NESALOKIET** drenāžas šļūteni.
- ⊘ **NEIZVEIDOJIET** ūdens uztvērēju.
- ⊘ **NELIECIET** drenāžas šļūtenes galu ūdenī vai tvertnē, kurā tiks savākts ūdens.

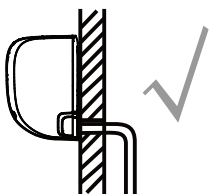

PAREIZI

Pārlicinieties, vai iztecināšanas šļūtene nav savijusies vai salocījusies, lai nodrošinātu atbilstošu drenāžu.

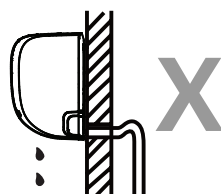

NEPAREIZI

Ja šļūtene ir salocījusies, tiks nosprostota ūdens plūsma.

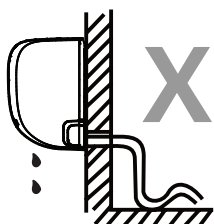

NEPAREIZI

Ja šļūtene ir salocījusies, tiks nosprostota ūdens plūsma.

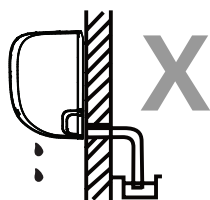

NEPAREIZI

Neievietojiet iztecināšanas šļūtenes galu ūdenī vai tvertnēs, kurās tiek savākts ūdens. Tādējādi netiks nodrošināta atbilstoša drenāža.

NOslēdziet neizmanto to iztecināšanas atveri

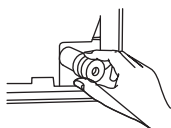

Lai izvairītos no nevēlamas noplūdes, noslēdziet neizmanto to iztecināšanas atveri ar komplektā ietverto gumijas aizbāzni.

! PIRMS JEBKĀDU DARBU AR ELEKTRĪBU SĀKŠANAS, IZLASIET TURPINĀJUMĀ SNIEGTOS NORĀDĪJUMUS

1. Elektroinstalācijai jāatbilst vietējiem un valsts noteikumiem attiecībā uz elektroinstalāciju, kā arī tā ir jāuzstāda licencētam elektriķim.
2. Visi elektriskie savienojumi jāveido saskaņā ar elektrisko savienojumu shēmu, kas ir piestiprināta pie iekštelpu iekārtas un ārā iekārtas paneļa.
3. Ja ir nopietna problēma saistībā ar elektroapgādes drošību, nekavējoties pārtrauciet darbu. Paskaidrojiet klientam savu viedokli un atsakieties uzstādīt iekārtu, līdz drošības problēma tiek novērsta.
4. Strāvas spriegumam jābūt 90–110 % robežās no nominālā sprieguma. Nepietiekama strāvas padeve var izraisīt darbības traucējumus, elektrošoku vai aizdegšanos.
5. Ja strāvas padevi pievieno fiksētai elektroinstalācijai, ir jāuzstāda pārsprieguma aizsardzības ierīce un elektroapgādes slēdzis.
6. Ja elektroapgādi pievieno fiksētai elektroinstalācijai, tajā ir jāuzstāda slēdzis vai jaudas slēdzis, kas atvieno visus polus un kas nodrošina vismaz 1/8 collu (3 mm) kontakta atdalīšanu. Kvalificētam tehniķim jāizmanto apstiprināts jaudas slēdzis vai slēdzis.
7. Iekārtu pievienojiet tikai atsevišķai kontaktligzdai. Nepievienojiet šai kontaktligzdai citu iekārtu.
8. Nodrošini atbilstošu gaisa kondicionētāja zemējumu.
9. Katram vadam jābūt cieši pievienotam. Vaļīga elektroinstalācija var izraisīt spaiļu pārkaršanu, kas savukārt izraisīs izstrādājuma nepareizu darbību un iespējamu aizdegšanos.
10. Nepieļaujiet, ka vadi pieskaras aukstumnesēja caurulēm, kompresoram vai jebkādam kustīgām daļām.
11. Ja iekārtai ir pievienots papildu elektriskais sildītājs, tas jāuzstāda vismaz 1 metra (40 collu) attālumā no jebkādiem viegli uzliesmojošiem materiāliem.
12. Lai izvairītos no elektrotraumas, nekādā gadījumā nepieskarieties elektriskajām daļām īsi pēc elektroapgādes izslēgšanas. Ja izslēdzāt elektroapgādi, pirms pieskaraties elektrības komponentiem, vienmēr uzgaidiet vismaz 10 minūtes.

! BRĪDINĀJUMS

PIRMS ELEKTROINSTALĀCIJAS DARBU UZSĀKŠANAS VAI VADU PIEVIENOŠANAS IZSLĒDZIET GALVENO ELEKTROAPGĀDI SISTĒMAI.

6. darbība. Pievienojiet signāla un elektroapgādes kabeļus

Signāla kabelis nodrošina sakarus starp iekštelņu un āra iekārtu. Pirms kabeļa sagatavošanas pievienošanai ir jāizvēlas pareiza izmēra kabelis.

Kabeļu veidi

- **Iekštelņu elektrokabelis** (ja attiecināms): H05VV-F vai H05V2V2-F
- **Āra elektrokabelis:** H07RN-F vai H05RN-F
- **Signāla kabelis:** H07RN-F

PIEZĪME. Klientiem Ziemeļamerikā: kabeļa veidu izvēlieties atbilstoši vietējiem noteikumiem attiecībā uz elektroierīcēm.

Elektroapgādes un signāla kabeļu minimālais šķērsriezuma laukums (informatīvi; nav piemērojams Ziemeļamerikā)

Iekārtas nominālā strāva (A)	Nominālais šķērsriezuma laukums (mm ²)
> 3 un ≤ 6	0,75
> 6 un ≤ 10	1
> 10 un ≤ 16	1,5
> 16 un ≤ 25	2,5
> 25 un ≤ 32	4
> 32 un ≤ 40	6

IZVĒLIETIES PAREIZĀ IZMĒRA KABELI

Nepieciešamā elektroapgādes kabeļa, signāla kabeļa, drošinātāja un slēdža izmēru nosaka, ņemot vērā iekārtas maksimālo strāvas stiprumu. Maksimālais strāvas stiprums ir norādīts uz datu plāksnes, kas ir piestiprināta uz iekārtas sānu paneļa. Skatiet šo datu plāksnīti, lai izvēlētos pareizo kabeli, drošinātāju vai slēdzi.

PIEZĪME. Klientiem Ziemeļamerikā: izvēlieties pareiza izmēra kabeli atbilstoši minimālajam ķēdes strāvas stiprumam, kas norādīts uz iekārtas datu plāksnītes.

1. Atveriet un nostipriniet paneli un pēc tam atveriet abu bloķēšanas bloku vāciņus. Atskrūvējiet skrūvi un pēc tam turiet apakšējā paneļa abas puses vietā ar atzīmi "PULL", velciet paneli uz augšu, lai atbrīvotu sprādzes un pēc tam noņemiet apakšējo paneli (skatīt 22.–23. lpp.).
2. Atveriet vadu paneļa pārsegu, lai pievienotu kabeli.
3. Atskrūvējiet zem spaiļu bloka esošo kabeļa skavu un novietojiet to sānos.
4. Stāvot ar seju pret ierīces aizmuguri, noņemiet plastmasas paneli kreisajā apakšējā pusē.

⚠ BRĪDINĀJUMS

JEBKĀDI ELEKTROINSTALĀCIJAS DARBI JĀVEIC STINGRI SASKAŅĀ AR ELEKTROINSTALĀCIJAS DIAGRAMMU, KAS PIESTIPRINĀTA IEKŠTELŅU IEKĀRTAS PRIEKŠĒJĀ PANEĻA AIZMUGURĒ.

5. Virziet signāla vadu cauri šai atverei virzienā no ierīces aizmugures uz priekšpusi.
6. Stāvot ar seju pret ierīces priekšpusi, pievienojiet vadu saskaņā ar iekštelņu bloka elektroinstalācijas diagrammu, pievienojiet U veida izcilni un stingri pieskrūvējiet katru vadu pie attiecīgās spaiļes.

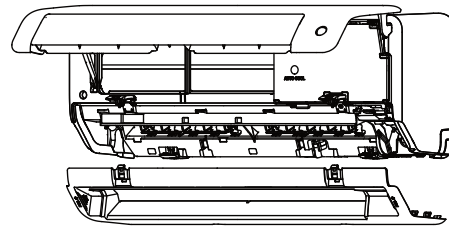

Vispirms atveriet priekšējo paneli un pēc tam noņemiet apakšējo paneli.

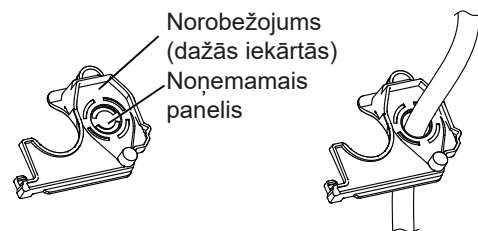
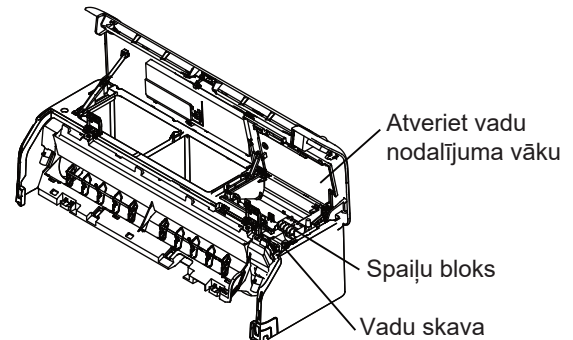

PIEZĪME. Ja kabelis ir pārāk garš, noņemiet vidējo mazo plastmasas noņemamo paneli, lai izveidotu atveri, caur kuru var izvadīt kabeli. Lai noņemtu šasiju vai drenāžas šļūteni, vispirms noņemiet norobežojumu.

Klientiem Ziemeļamerikā

Vispirms noņemiet noņemamo paneli, lai izveidotu atveri, caur kuru var uzstādīt vada tekni. Pēc tam izvelciet kabeli caur vada tekni un pievienojiet to iekštelņu iekārtai.

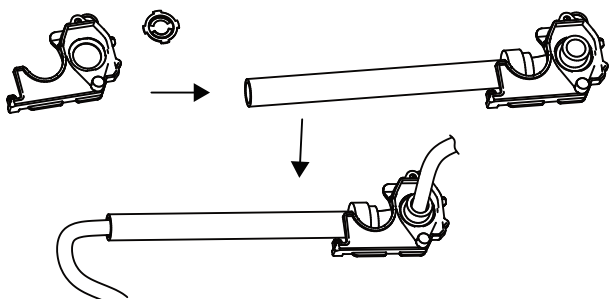

PIESARDZĪBU

NEJAUCIET STRĀVVADOŠO UN NULLES VADUS

Tas ir bīstami un var izraisīt gaisa kondicionētāja darbības traucējumus.

7. Pārbaudiet, vai visi savienojumi ir droši, un pēc tam piestipriniet signāla kabeli pie iekārtas, izmantojot kabeļa skavu. Cieši pieskrūvējiet kabeļa skavu.
8. Uzlieciet atpakaļ vadu nodalījuma vāciņu ierīces priekšpusē un plastmasas paneli aizmugurē.



PIEZĪME PAR ELEKTROINSTALĀCIJU

ATKARĪBĀ NO IEKĀRTAS UN REĢIONA ELEKTROINSTALĀCIJAS SAVIENOJUMA PROCESS VAR NEDAUDZ ATŠĶIRTIES.

7. darbība. Izvelciet caurules un kabeļi

Pirms cauruļu, iztecināšanas šļūtenes un signāla kabeļa izvilkšanas cauri sienas atverei, šīs daļas ir jāsaliek kopā, lai tās aizņemtu mazāk vietas, kā arī, lai tās aizsargātu un izolētu (neattiecas uz klientiem Ziemeļamerikā).

1. Salieciet kopa iztecināšanas šļūteni, dzesētāja caurules un signāla kabeli, kā parādīts turpinājumā.

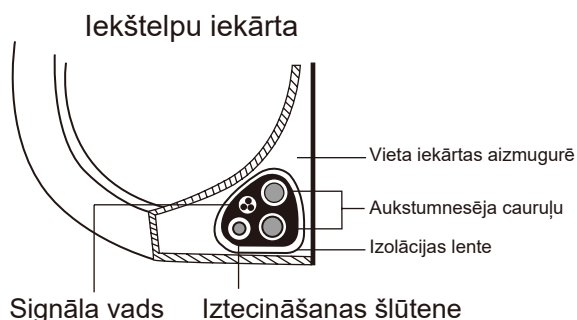

IZTECINĀŠANAS ŠĻŪTENE JĀNOVIETO APAKŠĀ

Pārliecinieties, vai iztecināšanas šļūtene ir novietota zem visiem vadiem. Novietojiet iztecināšanas šļūteni virs citiem vadiem, drenāžas tvertne var pārplūst, kas var izraisīt aizdegšanos vai ūdens izraisītus bojājumus.

NESAVIENOJIET SIGNĀLA KABEĻI AR CITIEM VADIEM

Pievienojot līdzās citiem vadiem, nesavienojiet signāla kabeli ar citu vadu un nešķērsojiet citus vadus.

2. Izmantojot līmlenti, piestipriniet iztecināšanas šļūteni pie aukstumnesēja caurules apakšas.
3. Izmantojot izolācijas lenti, cieši satiniet kopā signāla vadu, aukstumnesēja caurules un iztecināšanas šļūteni. Pārbaudiet, vai visi vienumi ir sasaistīti.

NEAIZTINIET CAURUĻU GALUS

Satinot kopā iepriekš minētos vienumus, neaiztiniet cauruļu galus. Tiem būs jāpiekļūst instalēšanas procedūras beigās, lai pārbaudītu, vai nav noplūdes (skatīt šīs rokasgrāmatas sadaļu **Elektrības un noplūdes pārbaudes**).

8. darbība. Samontējiet iekšējo iekārtu

Ja āra iekārtai uzstādījat jaunas savienotājcaurules, veiciet tālāk aprakstītās darbības.

1. Ja aukstumnesēja caurules jau ir izvadītas cauri sienas atverei, turpiniet ar 4. darbību.
2. Pretējā gadījumā pārliecinieties, vai aukstumnesēja cauruļu gali ir noslēgti, lai caurulēs neiekļūtu netīrumi vai svešķermeņi.
3. Lēnām ievietojiet sienas atverē kopā satīto aukstumnesēja caurules, iztecināšanas šļūteni un signāla vadu.
4. Uzāķējiet iekšējo iekārtas augšdaļu uz montāžas plates augšējā āķa.
5. Pārbaudiet, vai iekārta ir stingri nostiprināta uz āķa, viegli piespiežot ierīces kreiso un labo pusi. Iekārta nedrīkst sasvērties vai pārbīdīties.
6. Vienmērīgi spiediet uz leju iekārtas apakšējo daļu. Turpiniet spiest uz leju, līdz iekārta atduras pret āķiem, kas atrodas montāžas plates apakšējā daļā.
7. Vēlreiz pārbaudiet, vai iekārta ir stingri nostiprināta, viegli piespiežot ierīces kreiso un labo pusi.

Āra iekārtas uzstādīšana

Uzstādiet iekārtu, ievērojot vietējos noteikumus, kas var dažādos reģionos nedaudz atšķirties.

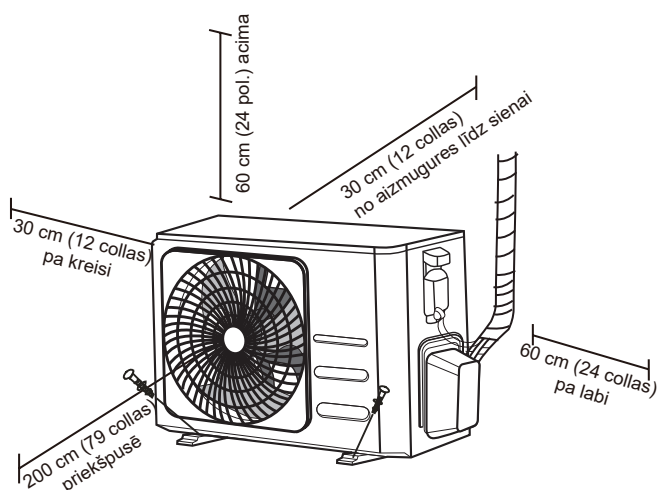

Norādījumi āra iekārtas uzstādīšanai

1. darbīb Uzstādīšanas vietas izvēle

Vispirms izvēlieties āra iekārtas uzstādīšanai atbilstošu vietu. Tālāk ir norādīti standarti, kas ir noderīgi, izvēloties iekārtai atbilstošu uzstādīšanas vietu.

Lai uzstādīšanas vieta būtu atbilstoša, tai ir jāatbilst turpinājumā norādītajiem standartiem.

- ✓ Jāatbilst visām prasībām attiecībā uz vietu, kas norādītas iepriekš sadaļā "Prasības uzstādīšanas vietai".
- ✓ Laba gaisa cirkulācija un ventilācija.
- ✓ Stingrā un stabila virsma, kur iekārta neviibrēs.
- ✓ Iekārtas radītais troksnis netraucēs citiem cilvēkiem.
- ✓ Iekārta netiks ilgstoši pakļauta tiešas saules gaismas vai lietus iedarbībai.
- ✓ Ja gaidāms sniegputenis, veiciet atbilstošus pasākumus, lai novērstu ledus uzkrāšanos un spirāles bojājumus.

Neuzstādiet iekārtu turpinājumā norādītajās vietās.

- ⊘ Blakus šķērslim, kas bloķēs gaisa ieplūdi un izplūdi
- ⊘ Pie ielas, blīvi apdzīvotā teritorijā vai vietā, kur iekārtas radītais troksnis var traucēt citiem cilvēkiem
- ⊘ Dzīvnieku vai augu, kuriem karstais gaiss var kaitēt, tuvumā
- ⊘ Jebkāda viegli uzliesmojoša gāzes avota tuvumā
- ⊘ Vietā, kur ir daudz putekļu
- ⊘ Vietā, kas ir pārmērīgi saļš gaiss

ĪPAŠI NORĀDĪJUMI PAR EKSTREMĀLIEM LAIKA APSTĀKĻIEM

Ja iekārta tiek pakļauta spēcīga vēja iedarbībai

Uzstādiet iekārtu tā, lai gaisa izplūdes ventilators atrodas 90° leņķī attiecībā pret vēja virzienu. Ja nepieciešams, uzstādiet barjeru iekārtas priekšā, lai pasargātu to no ārkārtīgi spēcīga vēja ietekmes.

Skatiet turpinājumā sniegtos attēlus.

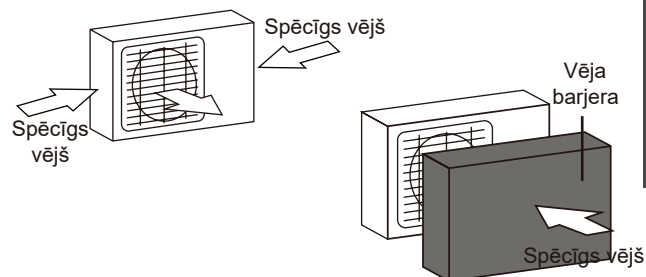

Ja iekārta ilgstoši tiek pakļauta liela lietus vai sniega iedarbībai

Nodrošiniet nojumi virs iekārtas, lai to pasargātu no lietus un sniega. Uzmanieties, lai nenobloķētu gaisa plūsmu ap iekārtu.

Ja iekārta ilgstoši tiek pakļauta sāļā gaisa iedarbībai (pie jūras)

Izmantojiet āra iekārtu, kurai ir nodrošināta izturība pret koroziju.

2. darbība. Drenāžas savienojuma uzstādīšana (tikai iekārtai, kas aprīkota ar siltumsūkni)

Pirms āra ierīces pieskrūvēšanas iekārtas apakšā ir jāuzstāda drenāžas savienojums. Ņemiet vērā, ka atkarībā no āra iekārtas modeļa var būt divi atšķirīgi drenāžas savienojumu veidi.

Ja drenāžas savienojumam ir gumijas blīve (skatīt A attēlu), veiciet turpinājumā aprakstītās darbības.

1. Uzlieciet gumijas blīvi tajā drenāžas savienojuma galā, ko pievienosiet āra iekārtai.
2. Ievietojiet drenāžas savienojumu iekārtas pamatnes atverē.
3. Grieziet drenāžas savienojumu par 90°, līdz atskan klikšķis un tas nofiksējas ar priekšpusi pret iekārtas priekšpusi.
4. Pievienojiet iztecināšanas šļūtenes pagarinājumu (nav ietverts komplektā) drenāžas savienojumam, lai apsildes režīmā pārvirzītu ūdeni no iekārtas.

Ja drenāžas savienojumam nav gumijas blīves (skatīt B attēlu), veiciet turpinājumā aprakstītās darbības.

1. Ievietojiet drenāžas savienojumu iekārtas pamatnes atverē. Drenāžas savienojums būs atbilstoši uzstādīts, ja atskanēs klikšķis.
2. Pievienojiet iztecināšanas šļūtenes pagarinājumu (nav ietverts komplektā) drenāžas savienojumam, lai apsildes režīmā pārvirzītu ūdeni no iekārtas.

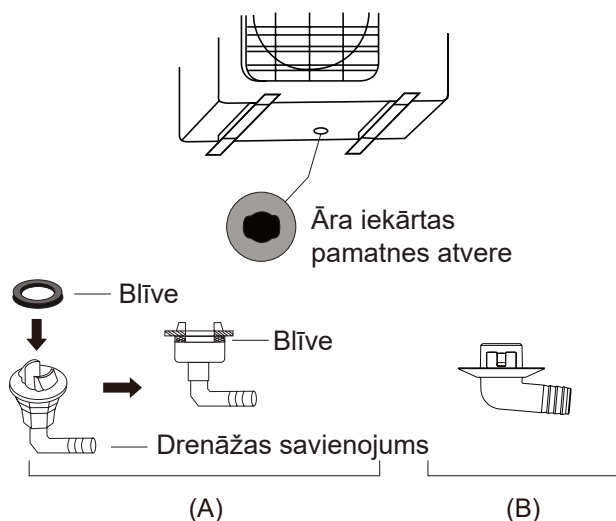

! AUKSTS KLIMATS

Aukstā klimatā pārlicinieties, vai iztecināšanas šļūtene ir uzstādīta pēc iespējas vertikāli, lai nodrošinātu ātru ūdens iztecināšanu. Ja ūdens izplūst pārāk lēni, tas var sasalt šļūtenē, tādējādi izraisot iekārtas appludināšanu.

3. darbība. Āra iekārtas piestiprināšana

Āra iekārtu var piestiprināt pie zemes vai pie sienas kronšteina, izmantojot M10 skrūves. Sagatavojiet iekārtas uzstādīšanas pamatni atbilstoši turpmāk norādītajiem izmēriem.

IEKĀRTAS MONTĀŽAS IZMĒRI

Turpinājumā ir sniegts saraksts ar dažādiem āra iekārtas lielumiem un attālumu starp tās montāžas kājām. Sagatavojiet iekārtas uzstādīšanas pamatni atbilstoši turpmāk norādītajiem izmēriem.

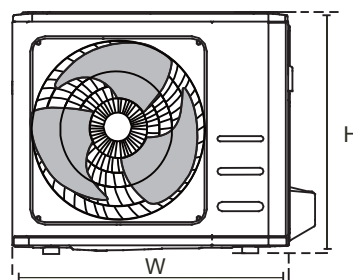
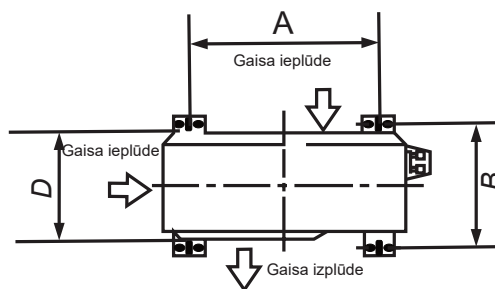

Āra iekārtas izmēri (mm) P x A x Dz	Montāžas izmēri	
	Attālums A (mm)	Attālums B (mm)
681 x 434 x 285 (26,8" x 17,1" x 11,2")	460 (18,1")	292 (10,5")
700 x 550 x 270 (27,5" x 21,6" x 10,6")	450 (17,7")	260 (10,2")
700 x 550 x 275 (27,5" x 21,6" x 10,8")	450 (17,7")	260 (10,2")
720 x 495 x 270 (28,3" x 19,5" x 10,6")	452 (17,8")	255 (10,0")
728 x 555 x 300 (28,7" x 21,8" x 11,8")	452 (17,8")	302 (11,9")
765 x 555 x 303 (30,12" x 21,8" x 11,9")	452 (17,8")	286 (11,3")
770 x 555 x 300 (30,3" x 21,8" x 11,8")	487 (19,2")	298 (11,7")
805 x 554 x 330 (31,7" x 21,8" x 12,9")	511 (20,1")	317 (12,5")
800 x 554 x 333 (31,5" x 21,8" x 13,1")	514 (20,2")	340 (13,4")
845 x 702 x 363 (33,3" x 27,6" x 14,3")	540 (21,3")	350 (13,8")
890 x 673 x 342 (35,0" x 26,5" x 13,5")	663 (26,1")	354 (13,9")
946 x 810 x 420 (37,2" x 31,9" x 16,5")	673 (26,5")	403 (15,9")
946 x 810 x 410 (37,2" x 31,9" x 16,1")	673 (26,5")	403 (15,9")

Ja iekārtu uzstādīsiet uz zemes vai uz betona montāžas platformas, veiciet turpinājumā aprakstītās darbības.

1. Atzīmējiet četras pagarināšanas skrūvju vietas, ņemot vērā izmēru diagrammu.
2. Izurbiet atveres pagarināšanas skrūvēm.
3. Katras pagarināšanas skrūves galā uzlieciet uzgriezni.
4. Iesiet pagarināšanas skrūves iepriekš izurbtajās atverēs.
5. Noņemiet uzgriežņus no pagarināšanas skrūvēm un novietojiet āra iekārtu uz skrūvēm.
6. Uzlieciet paplāksni uz katras pagarināšanas skrūves un pēc tam uzlieciet atpakaļ uzgriežņus.
7. Izmantojot uzgriežņu atslēgu, līdz galam pievelciet katru uzgriezni.

BRĪDINĀJUMS

URBJOT BETONĀ, VISU LAIKU IETEICAMS IZMANTOT ACU AIZSARGU.

Ja ierīci uzstādīsiet uz pie sienas piestiprinātas kronšteina, veiciet turpinājumā aprakstītās darbības.

PIESARDZĪBU

Pārliedzinieties, vai siena ir izgatavota no stingra ķieģeļa, betona vai līdzīga materiāla. **Sienai jābūt spējīgai izturēt vismaz četrkārtīgu iekārtas svaru.**

1. Atzīmējiet montāžas kronšteina atveru vietas, ņemot vērā izmēru diagrammu.
2. Izurbiet atveres pagarināšanas skrūvēm.
3. Katras pagarināšanas skrūves galā uzlieciet paplāksni un uzgriezni.
4. Ieskrūvējiet pagarināšanas skrūves montāžas kronšteina atverēs, novietojiet montāžas kronšteinu tam paredzētajā vietā un iesietiet pagarināšanas skrūves sienā.
5. Pārbaudiet, vai montāžas kronšteins ir uzstādīts līmenī.
6. Uzmanīgi paceliet iekārtu un uzlieciet tā montāžas pamatni uz kronšteinu.
7. Stingri pieskrūvējiet ierīci pie kronšteinu.
8. Ja iespējams, uzstādiet iekārtu ar gumijas blīvēm, lai mazinātu vibrāciju un troksni.

4. darbība. Signāla un elektroapgādes kabeļu pievienošana

Āra iekārtas spaiļu bloku aizsargā elektroinstalācijas pārsegs iekārtas sānos. Uz elektroinstalācijas vāka iekšpuses ir uzdrukāta visaptveroša elektroinstalācijas diagramma.

⚠ BRĪDINĀJUMS

PIRMS ELEKTROINSTALĀCIJAS DARBU UZSĀKŠANAS VAI VADU PIEVIENOŠANAS IZSLĒDIET GALVENO ELEKTROAPGĀDI SISTĒMAI.

1. Sagatavojiet kabeļi pievienošanai.

IZMANTOJIET ATBILSTOŠU KABELI

Informāciju par atbilstoša kabeļa veidu skatiet sadaļā “Kabeļu veidi” 23. lpp.

IZVĒLIETIES PAREIZĀ IZMĒRA KABELI

Nepieciešamā elektroapgādes kabeļa, signāla kabeļa, drošinātāja un slēdža izmēru nosaka, ņemot vērā iekārtas maksimālo strāvas stiprumu. Maksimālais strāvas stiprums ir norādīts uz datu plāksnes, kas ir piestiprināta uz iekārtas sānu paneļa.

PIEZĪME. Klientiem Ziemeļamerikā: izvēlieties pareiza izmēra kabeļi atbilstoši minimālajam ķēdes strāvas stiprumam, kas norādīts uz iekārtas datu plāksnītes.

- Ja izmantojat kabeļu galu notīrītāju, notīriet gumijas apvalku abos kabeļa galos, lai atsegtu aptuveni 40 mm (1,57 collas) vada.
- Notīriet izolāciju no vadu galiem.
- Ar vadu knaiblēm nokniebiet U veida izcilni vadu galos.

PIEVĒRSIET UZMANĪBU STRĀVVADOŠAJAM VADAM

Nokniebjot vadus, rīkojieties īpaši piesardzīgi, jo jums jāzina, kurš ir strāvvadošs vads (“L”).

⚠ BRĪDINĀJUMS

VISI ELEKTROINSTALĀCIJAS DARBI JĀVEIC STINGRI SASKAŅĀ AR ELEKTROINSTALĀCIJAS DIAGRAMMU, KAS ATRODAS ĀRA IEKĀRTAS VADU NODALĪJUMĀ.

- Atskrūvējiet elektroinstalācijas nodalījuma vāciņš vāciņu un noņemiet to.
- Atskrūvējiet zem spaiļu bloka esošo kabeļa skavu un novietojiet to sānos.
- Pievienojiet vadus saskaņā ar elektroinstalācijas diagrammu un stingri pieskrūvējiet katra vada U veida izcilni pie tā atbilstošās spailēs.
- Pārbaudiet, vai visi savienojumi ir droši, un pēc tam satiniet vadus, lai novērstu lietus ūdens ieplūšanu terminālī.
- Izmantojot kabeļa skavu, piestipriniet kabeļi pie ierīces. Cieši pieskrūvējiet kabeļa skavu.

- Izolējiet neizmantotos vadus ar PVC elektroizolācijas lenti. Sakārtojiet tos tā, lai tie nepieskartos nevienai elektriskai vai metāla detaļai.
- Uzlieciet atpakaļ vadu nodalījuma vāciņu ierīces sānos un pieskrūvējiet to.

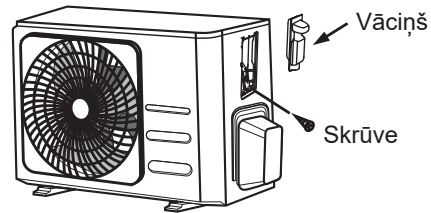

PIEZĪME. Ja kabeļa skava izskatās tāda, kā turpinājumā sniegtajā attēlā, izvēlieties atbilstošu atveri atbilstoši vara diametram.

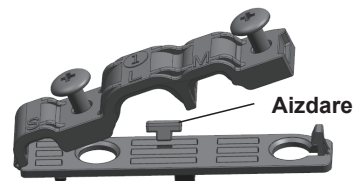

Trīs izmēru atveres: maza, liela, vidēja

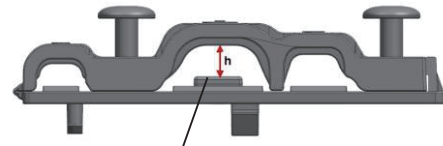

Ja kabeļis nav pietiekami stingri piestiprināts, izmantojiet aizdari, lai to atbalstītu un līdz ar to arī cieši nostiprinātu.

Klientiem Ziemeļamerikā

- Noņemiet vadu nodalījuma vāciņu no ierīces, izskrūvējot trīs skrūves.
- Noņemiet vadu paneļa vāciņus.
- Uz laiku uzstādiet vadus (nav ietverti komplektā) uz vadu paneļa.
- Pareizi pievienojiet elektroapgādes un zemsprieguma vadus atbilstošajām spailēm spaiļu blokā.
- Iezemējiet iekārtu saskaņā ar vietējiem noteikumiem.
- Pārliecinieties, vai katra vada garums ir par dažām collām garāks nekā elektroinstalācijai nepieciešamais garums.
- Lai nostiprinātu caurules, izmantojiet pašbloķējošus uzgriežņus.

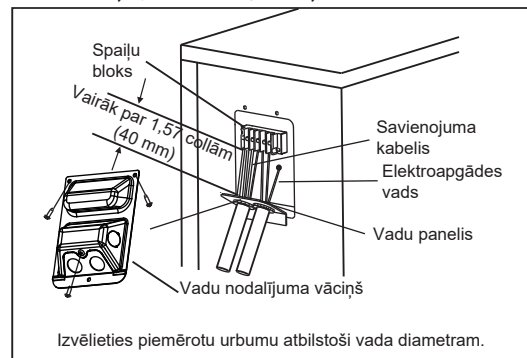

Aukstumnesēja caurules pievienošana

Pievienojot aukstumnesēja cauruļvadus, **nepielaujiet**, ka iekārtā ieplūst citas vielas vai gāze, izņemot norādīto aukstumnesēju. Citu gāzu vai vielu klātbūtne ietekmēs iekārtas jaudu un dzesēšanas cikla laikā var izraisīt pārmērīgi augstu spiedienu. Tas var izraisīt eksploziju un traumas.

Piezīme par cauruļu garumu

Aukstumnesēja cauruļu garums ietekmē iekārtas veiktspēju un energoefektivitāti. Nominālo efektivitāti pārbauda iekārtās, kuru caurules garums ir 5 m (16,5 pēdas) (Ziemeļamerikā cauruļu standarta garums ir 7,5 m (25 collas). Lai mazinātu vibrāciju un pārmērīgu troksni, caurulēm jābūt vismaz 3 metrus garām.

Informāciju par cauruļu maksimālo garumu un augstumu skatiet tālāk sniegtajā tabulā.

Aukstumnesēja caurules maksimālais garums un augstums atšķirīgiem iekārtas modeļiem

Modelis	Kapacitāte (BTU/h)	Maks. garums (m)	Maks. augstums (m)
R32 invertora divbloku gaisa kondicionētājs	< 15 000	25 (82 ft)	10 (33 ft)
	≥ 15 000 un < 24 000	30 (98,5 ft)	20 (66 ft)
	≥ 24 000 un < 36 000	50 (164 ft)	25 (82 ft)

Norādījumi par aukstumnesēja caurules pievienošanu

1. darbīb Caurules nogriešana

Sagatavojot aukstumnesēja caurules, ievērojiet īpašu piesardzību, lai tās atbilstoši sagrieztu un saliektu. Tādējādi tiks nodrošināta efektīva ekspluatācija un mazinās nepieciešamību veikt turpmāku tehnisko apkopi.

1. Izmēriet attālumu starp iekštelpu un āra iekārtu.
2. Izmantojot cauruļu griezēju, nogrieziet cauruli nedaudz garāku nekā izmērītais nepieciešamais garums.
3. Pārliecinieties, vai caurule ir nogriezta precīzi 90° leņķī.

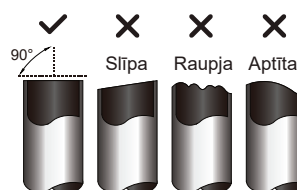

GRIEŽOT CAURULI, IEVĒROJIET ĪPAŠU PIESARDZĪBU, LAI TO NEDEFORMĒTU

Rīkojieties īpaši piesardzīgi, lai griešanas laikā nesabojātu, nesaliektu vai nedeformētu cauruli. Citādi tiks ievērojami samazināta iekārtas sildīšanas efektivitāte.

2. darbīb Atskarpju likvidēšana

Atskarpes var ietekmēt aukstumnesēja caurules savienojuma hermētisko izolāciju. Tās ir pilnībā jālikvidē.

1. Turiet cauruli lejuvērstā leņķī, lai atskarpes neiekļūst caurulē.
2. Izmantojot rīvurbi vai atskarpju noņemšana ierīci, likvidējiet atskarpes no caurules griezumā daļas.

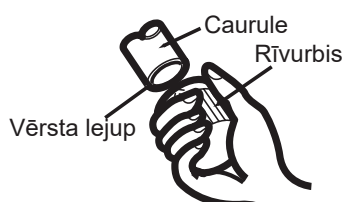

3. darbība. Caurules galu ieliekšana

Lai panāktu hermētisku izolāciju, ir svarīga pareiza paplašināšana.

1. Pēc atskarpju noņemšanas no caurules grieztās daļas izolējiet galus ar PVC lenti, lai caurulē neiekļūst svešķermeņi.
2. Pārklājiet cauruli ar izolācijas materiālu.
3. Novietojiet koniskā uzgriežņus abos caurules galos. Pārliecinieties, vai tie ir vērsti pareizā virzienā, jo pēc paplašināšanas tos vairs nevar uzlikt vai mainīt to virzienu.

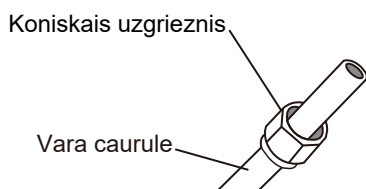

4. Pirms paplašināšanas darbu sākšanas, noņemiet PVC lenti no caurules galiem.
5. Ievietojiet izliekto formu skavā caurules galā. Caurules galam jāsniedzas tālāk par izliektās formas malu saskaņā ar turpinājumā sniegtajā tabulā norādītajiem izmēriem.

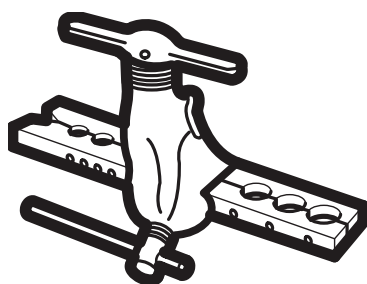

CAURULES PAGARINĀJUMS AIZ PĀPLAŠINĀJUMA FORMAS

Caurules ārējais diametrs (mm)	A (mm)	
	Min.	Maks.
Ø 6,35 (Ø 0,25")	0,7 (0,0275")	1,3 (0,05")
Ø 9,52 (Ø 0,375")	1,0 (0,04")	1,6 (0,063")
Ø 12,7 (Ø 0,5")	1,0 (0,04")	1,8 (0,07")
Ø 16 (Ø 0,63")	2,0 (0,078")	2,2 (0,086")
Ø 19 (Ø 0,75")	2,0 (0,078")	2,4 (0,094")

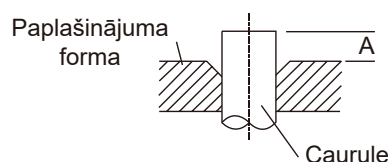

6. Novietojiet paplašināšanas rīku uz formas.
7. Grieziet paplašināšanas rīka rokturi pulksteņrādītāju kustības virzienā, līdz caurule ir pilnībā paplašināta.
8. Noņemiet paplašināšanas rīku un paplašināšanas formu, pēc tam pārbaudiet, vai caurules galā nav plaisu un plīsumu.

4. darbīb Cauruļu pievienošana

Pievienojot aukstumnesēja caurules, rīkojieties piesardzīgi, lai neizmantotu pārmērīgu griezes momentu vai nekādā veidā nedeformētu caurules. Vispirms pievienojiet zemspiediena cauruli un pēc tam – augstspiediena cauruli.

MINIMĀLAIS IZLIEKUMA RĀDIUSS

Lokot aukstumnesēja savienojuma caurules, minimālais izliekuma rādiuss ir 10 cm.

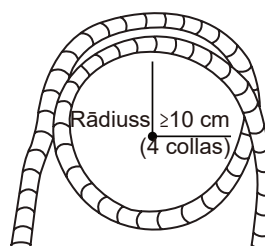

Norādījumi par cauruļu pievienošanu iekštelpu iekārtai

1. Salāgojiet divu savienojuma cauruļu centru.

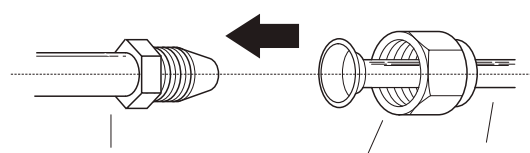

- Ar roku pēc iespējas ciešāk pievelciet konisko uzgriezni.
- Ar tapatslēgu satveriet uz iekārtas caurules uzlikto uzgriezni.
- Stingri satveriet uzgriezni uz iekārtas caurules un ar momentatslēgu pievelciet konisko uzgriezni. Ievērojiet griezes momenta vērtības, kas norādītas tabulā **Prasības par griezes momentu**. Nedaudz atskrūvējiet konisko uzgriezni un pēc tam vēlreiz pievelciet to.

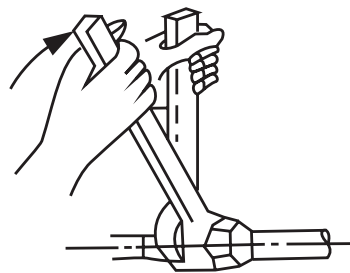

PRASĪBAS PAR GRIEZES MOMENTU

Caurules ārējais diametrs (mm)	Pievilkšanas griezes moments (N·m)	Paplašinājuma lielums (B) (Paplašinājuma forma
Ø 6,35 (Ø 0,25")	18~20 (180~200 kgf.cm)	8,4~8,7 (0,33~0,34")	
Ø 9,52 (Ø 0,375")	32~39 (320~390 kgf.cm)	13,2~13,5 (0,52~0,53")	
Ø 12,7 (Ø 0,5")	49~59 (490~590 kgf.cm)	16,2~16,5 (0,64~0,65")	
Ø 16 (Ø 0,63")	57~71 (570~710 kgf.cm)	19,2~19,7 (0,76~0,78")	
Ø 19 (Ø 0,75")	67~101 (670~1010 kgf.cm)	23,2~23,7 (0,91~0,93")	

⚠ NEIZMANTOJIET PĀRMĒRĪGU GRIEZES MOMENTU

Pārmērīgs spēks var pārraut uzgriezni vai bojāt aukstumnesēja cauruli. Nedrīkst pārsniegt iepriekš tabulā norādītās prasības attiecībā uz griezes momentu.

Norādījumi par cauruļu pievienošanu ārā iekārtai

- Noskrūvējiet vāciņu no vārsta, kas uzstādīts ārā iekārtas sānos.
- Noņemiet drošības uzgali no vārstu galiem.
- Salāgojiet caurules paplašināto galu ar katru vārstu un ar roku pēc iespējas ciešāk pievelciet konisko uzgriezni.
- Ar tapatslēgu satveriet vārsta korpusu. Nesatveriet uzgriezni, kas kalpo kā apkopes vārsta blīvējums.
- Stingri satveriet vārsta korpusu un ar momentatslēgu pievelciet konisko uzgriezni. Ievērojiet atbilstošas griezes momenta vērtības.
- Nedaudz atskrūvējiet konisko uzgriezni un pēc tam vēlreiz pievelciet to.
- Atkārtojiet 3–6 darbību pārējām caurulēm.

⚠ VĀRSTA KORPUSA SATVERŠANAI IZMANTOJIET TAPATSLĒGU

Koniskā uzgriežņa pievilkšanas laikā radītā griezes momenta ietekmē var atvienoties citas vārsta daļas.

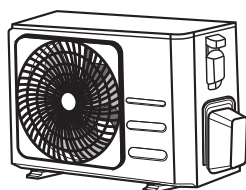

Vārstu nodalījuma pārsegs

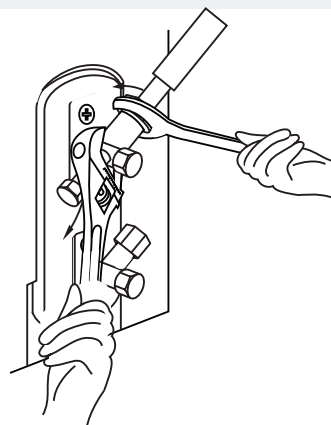

Gaisa izvadīšana

Sagatavošanās darbi un piesardzības pasākumi

Gaiss un svešķermeņi aukstumnesēja kontūrā var izraisīt neparastu spiediena paaugstināšanos, kas var radīt bojājumus dogaisa kondicionētāju, samazināt tā efektivitāti un radīt traumas. Izmantojiet vakuuma sūkni un kolektora mērierīci, lai iztukšotu aukstumnesēja kontūru, iztecinot no sistēmas nekondensējamo gāzi un mitrumu.

Iztukšošana jāveic gan sākotnējās uzstādīšanas laikā, gan pēc iekārtas pārvietošanas.

PIRMS IZTUKŠOŠANAS

- ✓ Pārbaudiet, vai savienotājcaurules starp iekštelpu un āra iekārtu ir pareizi savienotas.
- ✓ Pārbaudiet, vai visa elektroinstalācija ir pareizi pievienota.

Norādījumi par iztukšošanu

1. Pievienojiet kolektora mērierīces iepildīšanas šļūteni āra iekārtas zemspiediena vārsta apkopes portam.
2. Pievienojiet vakuuma sūknim vēl vienu iepildīšanas šļūteni no kolektora mērierīces.
3. Atveriet kolektora mērierīces zemspiediena pusi. Neatveriet augstspiediena pusi.
4. Ieslēdziet vakuuma sūkni, lai iztukšotu sistēmu.
5. Darbiniet vakuuma sūkni vismaz 15 minūtes vai līdz brīdim, kad manovakuummets nolasa vērtību -76 cmHG (-10^5 Pa).

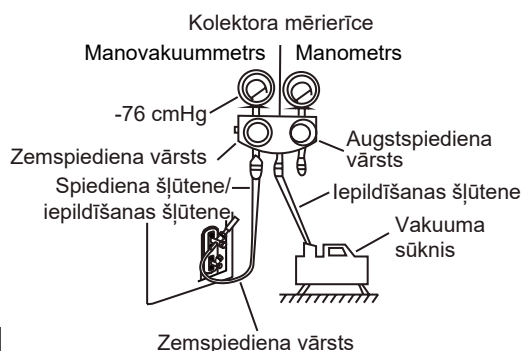

6. Aizveriet kolektora mērierīces zemspiediena pusi un izslēdziet vakuuma sūkni.
7. Uzgaidiet 5 minūtes un pēc tam pārbaudiet, vai sistēmas spiediens nav mainījies.

8. Ja sistēmas spiediens mainās, informāciju par to, kā pārbaudīt noplūdes, skatiet sadaļā "Gāzes noplūdes pārbaude". Ja sistēmas spiediens nemainās, noskrūvējiet uzgali vārsta (augstspiediena vārsta).
9. Ievietojiet sešstūra uzgriežņu atslēgu vārstā (augstspiediena vārstā) un atveriet vārstu, pagriežot uzgriežņu atslēgu par 1/4 pretēji pulksteņrādītāju kustības virzienam. Ieklausieties, vai no sistēmas neizplūst gāze. Pēc 5 sekundēm aizveriet vārstu.
10. Vienu minūti vērojiet manometru, lai pārliecinātos, vai spiediens nemainās. Manometra nolasītajai vērtībai jābūt nedaudz augstākai par atmosfēras spiedienu.
11. Noņemiet uzpildes šļūteni no tehniskās apkopes porta.

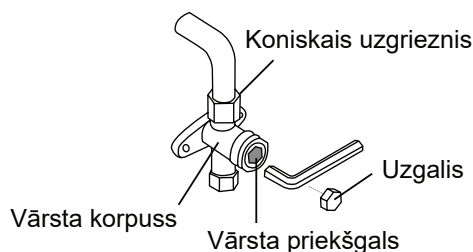

12. Izmantojot sešstūra uzgriežņu atslēgu, pilnībā atveriet augstspiediena un zemspiediena vārstu.
13. Ar roku pievelciet visu trīs vārstu uzgaļus (uz apkopes porta, augstspiediena vārsta un zemspiediena vārsta). Ja nepieciešams, pievelciet vēl vairāk ar momentatslēgu.

! LĒNĀM ATVERIET VĀRSTA PRIEKŠGALU

Atverot vārsta priekšgalu, pagriežiet sešstūra uzgriežņu atslēgu, līdz tā atduras pret aizbāzni. Nemēģiniet vārstu ar spēku atvērt vēl vairāk.

Piezīmes par aukstumnesēja pievienošanu

Atkarībā no cauruļu garuma dažās sistēmās ir jāveic papildu iepildīšana. Tipisks caurules garums ir atkarīgs no vietējiem noteikumiem. Piemēram, Ziemeļamerikā tipisks caurules garums ir 7,5 m (25 collas). Citās valstīs tipisks caurules garums ir 5 m (16 collas). Aukstumnesējs jāiepilda, izmantojot āra iekārtas zemspiediena vārsta apkopes portu. Iepildāmā aukstumnesēja tilpumu var aprēķināt, izmantojot turpinājumā aprakstīto formulu.

IEPILDĀMAIS AUKSTUMNESĒJA TILPUMS UZ VIENU CAURULES GARUMU

Caurules savienojuma garums (m)	Gaisa izvades metode	Papildu aukstumnesējs	
≤ Tipisks caurules garums	Vakuuma sūkņi	N/A	
≥ Tipisks caurules garums	Vakuuma sūkņi	Šķidrums: Ø 6,35 (Ø 0,25") R32: (Caurules garums – tipisks garums) x 12 g/m (Caurules garums – tipisks garums) x 0,13 oZ/ft	Šķidrums: Ø 9,52 (Ø 0,375") R32: (Caurules garums – tipisks garums) x 24 g/m (Caurules garums – tipisks garums) x 0,26 oZ/ft



UZMANĪBU NESAJAUCIET dažādus aukstumnesējus.

Elektrības un gāzes noplūdes pārbaudes

Pirms izmēģinājuma palaides

Izmēģinājuma palaidi sāciet tikai pēc tam, kad ir veiktas tālāk norādītās darbības

- **Elektrodrošības pārbaudes** – pārbaudiet, vai iekārtas elektrosistēma ir droša un darbojas pareizi.
- **Gāzes noplūdes pārbaudes** – pārbaudiet visus konisko uzgriežņu savienojumus un pārliecinieties, vai sistēmā nav noplūdes.
- Pārbaudiet, vai gāzes un šķidrums (augstspiediena un zemspiediena) vārsti ir pilnībā atvērti.

Elektrodrošības pārbaudes

Pēc uzstādīšanas pārliecinieties, vai visa elektroinstalācija ir uzstādīta saskaņā ar vietējiem un valsts noteikumiem, kā arī ievērojot uzstādīšanas rokasgrāmatā sniegtos norādījumus.

PIRMS IZMĒĢINĀJUMA PALAIDES

Zemējuma pārbaude

Izmēriet zemējuma pretestību gan vizuāli, gan ar zemējuma pretestības pārbaudes ierīci. Zemējuma pretestībai jābūt mazākai par 0,1 Ω.

Piezīme: šī prasība var neattiekties uz dažām vietām Ziemeļamerikā.

IZMĒĢINĀJUMA PALAIDES LAIKĀ

Elektriskās noplūdes pārbaude

Izmēģinājuma palaides laikā veiciet vispārīgu elektriskās noplūdes pārbaudi, izmantojot elektrisko zondi un multimetru.

Ja konstatējat elektrisko noplūdi, nekavējoties izslēdziet iekārtu un sazinieties ar licencētu elektriķi, lai noskaidrotu noplūdes cēloni un to novērstu.

Piezīme: šī prasība var neattiekties uz dažām vietām Ziemeļamerikā.



BRĪDINĀJUMS – ELEKTROŠOKA RISKS

ELEKTROINSTALĀCIJAI JĀATBILST VIETĒJIEM UN VALSTS NOTEIKUMIEM ATTIECĪBĀ UZ ELEKTROINSTALĀCIJU, KĀ ARĪ TĀ IR JĀUZSTĀDA LICENCĒTAM ELEKTRIĶIM.

Gāzes noplūdes pārbaudes

Gāzes noplūdi var pārbaudīt divējādi.

Pārbaude ar ziepjūdeni

Ar mīkstu suku uzklājiet ziepjūdeni vai šķidru mazgāšanas līdzekli uz visiem iekštelpu un āra iekārtu cauruļu savienojumiem. Ja veidojas burbuļi, pastāv noplūde.

Pārbaude ar noplūdes detektoru

Ja izmantojat noplūdes detektoru, skatiet ierīces ekspluatācijas rokasgrāmatā sniegtos norādījumus.

PĒC GĀZES NOPLŪDES PĀRBAUDES

Kad ir pārbaudīts, vai nevienā no cauruļu savienojumiem NAV noplūdes, uzlieciet atpakaļ vārstu nodalījuma vāciņu iekārtas ārpusē.

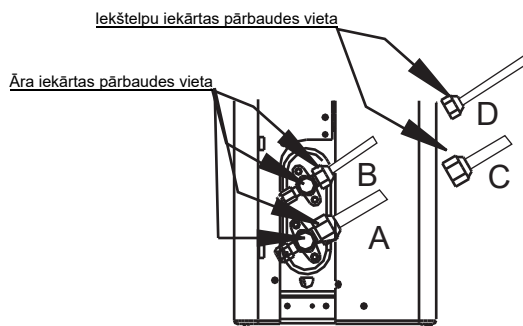

A: zemspiediena slēgvārsts

B: augstspiediena slēgvārsts

C un D: iekštelpu iekārtas koniskie uzgriežņi

Izmēģinājuma palaide

Norādījumi par izmēģinājuma palaidi

Izmēģinājuma palaide jāveic vismaz 30 minūtes.

1. Pievienojiet iekārtai elektroapgādi.
 2. Nospiediet tālvadības pults pogu **ON/OFF**, lai iedarbinātu iekārtu.
 3. Nospiediet pogu **MODE**, lai pa vienai pārslēgtu tālāk norādītās funkcijas.
- COOL – atlasiet viszemāko iespējamo temperatūru
 - HEAT – atlasiet visaugstāko iespējamo temperatūru
4. Pēc katras funkcijas aktivizēšanas 5 minūtes uzgaidiet un pēc tam veiciet tālāk norādītās pārbaudes.

Veicamo pārbaudu saraksts	SEKMĪGA/NESEKMĪGA	
Nav elektriskās noplūdes		
Iekārta ir atbilstoši zemēta		
Visas elektriskās spaiļes ir pareizi nosegtas		
Iekštelpu un āra iekārta ir stabili uzstādīta		
Nevienā cauruļu savienojuma vietā nav noplūžu	Āra (2)	Iekštelpu (2)
No iztecināšanas šļūtenes ūdens izplūst pareizi		
Visas caurules ir pareizi izolētas		
Iekārtas funkcija COOL darbojas atbilstoši		
Iekārtas funkcija HEAT darbojas atbilstoši		
Iekštelpu iekārtas žālūzijas tiek pagrieztas pareizi		
Iekštelpu iekārta reaģē uz tālvadības pults komandām		

PĀRBAUDIET CAURUĻU SAVIENOJUMUS

Ekspluatācijas laikā paaugstināsies spiediens dzesētāja ķēdē. Tādējādi var atklāties noplūde, kuru nekonstatējāt sākotnējās noplūdes pārbaudes laikā. Izmēģinājuma palaišanas laikā vēlreiz pārbaudiet, vai nevienā aukstumnesēja cauruļu savienojuma vietā nav noplūdes. Norādījumus skatiet sadaļā “**Gāzes noplūdes pārbaudes**”.

5. Kad izmēģinājuma palaide ir sekmīgi pabeigta, kā arī, ja visām sarakstā “Veicamo pārbaudu saraksts” norādītajām pārbaudēm rezultāts ir sekmīgs, veiciet šādas darbības:
 - a. izmantojot tālvadības pulti, atiestatiet iekārtai normālu darba temperatūru;
 - b. ar izolācijas lenti aptiniet tos iekštelpu iekārtas aukstumnesēja cauruļu savienojumus, kurus atsedzāt iekštelpu iekārtas uzstādīšanas procesā.

JA APKĀRTĒJĀS VIDES TEMPERATŪRA IR ZEMĀKA PAR 17 °C

Tālvadības pulti nevar izmantot, lai ieslēgtu funkciju COOL, ja apkārtējās vides temperatūra ir zemāka par 16 °C. Tādā gadījumā, lai pārbaudītu funkciju COOL, izmantojiet pogu **MANUAL CONTROL**.

1. Poga **MANUAL CONTROL** atrodas iekārtas labajā pusē esošajā panelī.
2. Nospiediet pogu divas reizes, lai atlasītu funkciju COOL.
3. Veiciet izmēģinājuma palaidi kā ierasts.

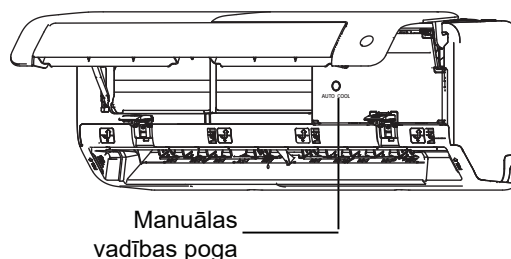

Iekārtas iepakojšana un izpakošana

Norādījumi par iekārtas iepakojšanu un izpakošanu

Izpakošana Iekšējās iekārta

1. Ar nazi pārgrieziet uz kastes uzlīmēto līmlenti, vienreiz iegriežot pa kreisi, vienreiz – pa vidu un vienreiz – pa labi.
2. Ar skrūvspīlēm izņemiet kastes augšdaļā iestrādātās izolācijas naglas.
3. Atveriet kasti.
4. Izņemiet vidējo atbalsta plāksni (ja tāda ir).
5. Izņemiet piederumu komplektu un izņemiet savienotājvadu (ja tādi ir).
6. Izceliet iekārtu no kastes un nolieciet to uz līdzenas virsmas.
7. Noņemiet kreisajā un labajā pusē uzlikto putuplasta iesaiņojumu vai augšā un apakšā uzlikto putuplasta iesaiņojumu. Atsieniet iepakojuma maisiņu.

Āra iekārta

1. Pārgrieziet iesaiņojuma lentu.
2. Izņemiet iekārtu no kartona kastes.
3. Noņemiet no iekārtas putuplasta iesaiņojumu.
4. Noņemiet no iekārtas iepakojuma iesaiņojumu.

Iesaiņošana Iekšējās iekārta

1. Ievietojiet iekšējās iekārta iesaiņojuma maisiņā.
2. Uzlieciet putuplasta iesaiņojumu kreisajā un labajā pusē vai augšā un apakšā.
3. Ievietojiet ierīci kartona kastē un pēc tam ievietojiet piederumu iepakojumu.
4. Aizveriet kasti un aizlīmējiet to ar līmlenti.
5. Ja nepieciešams, izmantojiet iesaiņojuma lentu.

Āra iekārta

1. Ievietojiet āra iekārtu iesaiņojuma maisiņā.
2. Ielieciet kastes apakšā putuplasta iesaiņojumu.
3. Ielieciet iekārtu kastē un uzlieciet augšā putuplasta iesaiņojumu.
4. Aizveriet kasti un aizlīmējiet to ar līmlenti.
5. Ja nepieciešams, izmantojiet iesaiņojuma lentu.

PIEZĪME. Ja iespējams, saglabājiet visus iepakojuma materiālus (gadījumā, ja tie varētu būt vēl nepieciešami).

Bezvadu tīlvadības pults pievienošana

PIESARDZĪBAS PASĀKUMI

- Pirms ierīces uzstādīšanas rūpīgi izlasiet norādījumus par piesardzības pasākumiem.
- Turpmāk ir sniegti svarīgi norādījumi par drošību, kas ir jāievēro. Saderīgas sistēmas: iOS, Android. (Ieteicamā: IOS 9.0 un jaunāka versija vai Android 6.0 un jaunāka versija.)

PIEZĪME:

- Ņemot vērā īpašo situāciju, jāņem vērā, ka ne visas sistēmas Android un iOS versijas ir saderīgas ar lietotni. Mēs neuzņemamies nekādu atbildību par problēmām, kas radušās nesaderības dēļ.

Bezvadu drošības stratēģija

- Viedajā komplektā tiek atbalstīta tikai šifrēšana ar WPA-PSK/WPA2-PSK un nešifrēšana. Ieteicams iestatīt šifrēšanu ar WPA-PSK/WPA2-PSK.



PIESARDZĪBU

- Papildinformāciju skatiet tehniskās apkopes tīmekļa vietnē.
- Lai skenētu QR kodu, viedtālruna kamerai jābūt vismaz 5 miljonu pikseļu izšķirtspējai.
- Tā kā tīkla apstākļi ir atšķirīgi, dažkārt var iestāties pieprasījuma taimauts, tādēļ vēlreiz jāveic tīkla konfigurācija.
- Tā kā tīkla apstākļi ir atšķirīgi, dažkārt vadības procesam var no jauna iestāties taimauts. Ja rodas šāda situācija, vadības paneļa un lietotnes rādījumi var atšķirties.

NOTE:

Uzņēmums neuzņemas nekādu atbildību par problēmām, ko radīja internets, Wi-Fi maršrutētājs un viedierīces. Lai saņemtu papildu palīdzību, sazinieties ar pakalpojumu sniedzēju.

LIETOTNES LEJUPIELĀDE UN INSTALĒŠANA

Lietotņu veikalā (Google Play Store, Apple App Store) meklējiet lietotni "Comfort Home". Lejupielādējiet un instalējiet to tālrunī.



- Pārliecinieties, vai mobilajā ierīcē ir izveidots savienojums ar bezvadu tīkla maršrutētāju. Pirms lietotāja reģistrēšanas un tīkla konfigurācijas pārbaudiet, vai bezvadu tīkla maršrutētājā ir izveidots savienojums ar internetu.
- Pārliecinieties, vai mobilā ierīce jau ir pievienota bezvadu tīklam, kuru vēlaties izmantot. Turklāt jādzēš citi nesaistītie bezvadu tīkli, ja tie ietekmē konfigurācijas procesu.



TĪKLA KONFIGURĀCIJA



PIESARDZĪBU

- Ir jādzēš visi citi tīkli un jāpārliecinās, vai Android vai IOS ierīcē izveidots savienojums ar bezvadu tīklu, kuru vēlaties konfigurēt.
- Pārliecinieties, vai Android vai IOS ierīces bezvadu tīkla funkcija darbojas atbilstoši un vai to var automā

AP sadales tīkla aktivizēšana

Spiediet funkciju pogu, līdz tiek atlasīta ikona , un pēc tam nospiediet apstiprināšanas pogu. Ja AP režīms ir aktivizēts, ikona  mirgo.

Tīkla konfigurācija, izmantojot Bluetooth

Piezīme: pārliecinieties, vai darbojas mobilās ierīces Bluetooth funkcija.

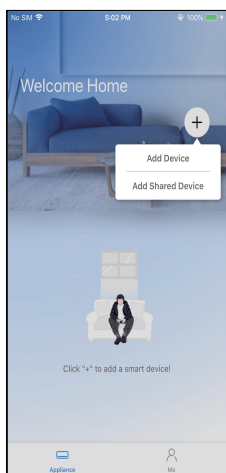

① Nospiediet "+" un "Add Device" (Pievienot ierīci)

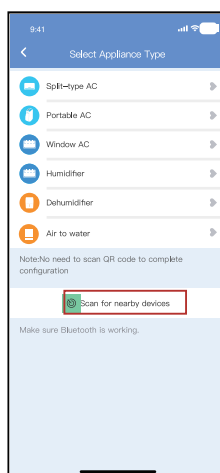

② Nospiediet "Scan for nearby devices" (Meklēt tuvējās ierīces).

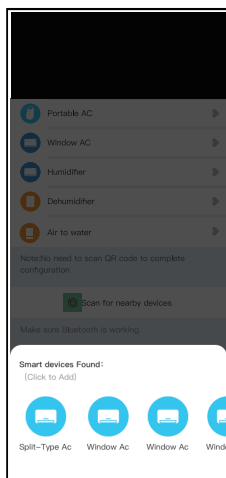

③ Uzgaidiet, līdz tiek atrastas vienas ierīces, un pēc tam noklikšķiniet, lai to pievienotu vēlamam ierīci.

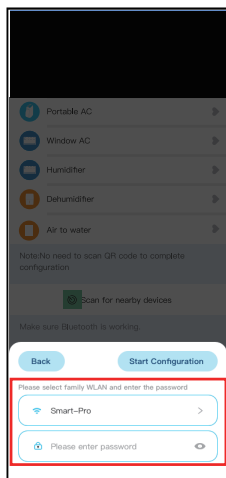

④ Atlasiet mājas Wi-Fi tīklu un ievadiet paroli.

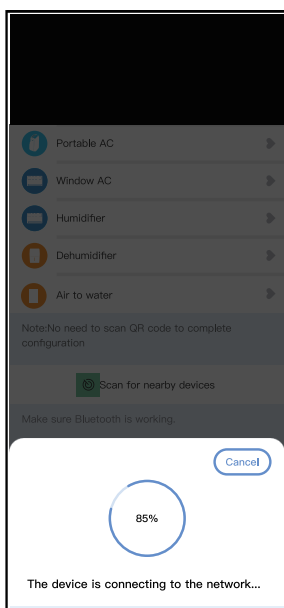

⑤ Uzgaidiet, līdz tiek izveidots savienojums ar tīklu.

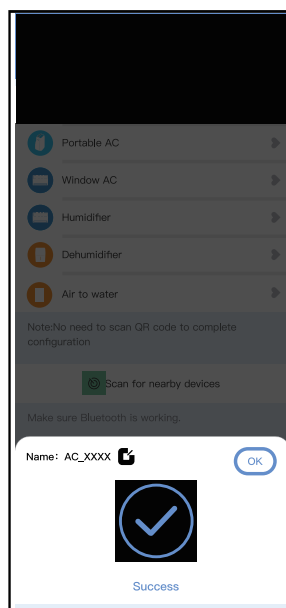

⑥ Konfigurācija ir sekmīga. Varat mainīt noklusējuma nosaukumu.

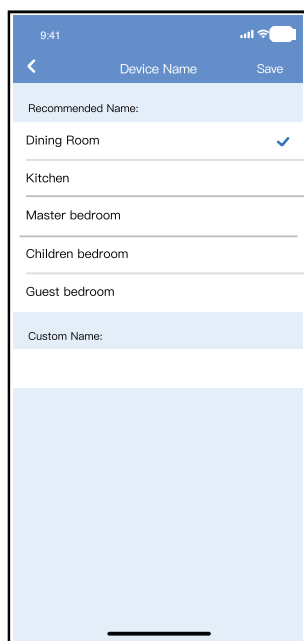

⑦ Varat izvēlēties esošu nosaukumu vai izveidot jaunu nosaukumu.

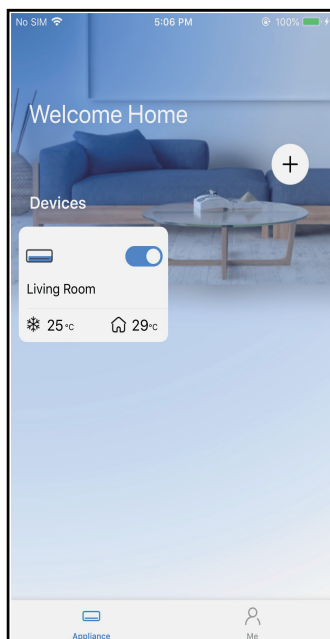

⑧ Bluetooth tīkla konfigurācija ir sekmīga. Tagad ierīce ir redzama sarakstā.

PIEZĪMES:

- Pārliecinieties, vai ierīces ir ieslēgtas.
- Savienojot tīklu ar ierīci, turiet mobilo tālruni pietiekami tuvu ierīcei.
- Pievienojiet mobilo tālruni mājās bezvadu tīklam un pārliecinieties, vai zināt bezvadu tīkla paroli.
- Pārbaudiet, vai maršrutētājs atbalsta 2,4 GHz bezvadu tīkla joslu, un ieslēdziet to.
- Ja nezināt, vai maršrutētājs atbalsta 2,4 GHz joslu, sazinieties ar maršrutētāja ražotāju.
- Ierīce nevar izveidot savienojumu ar bezvadu tīklu, kam nepieciešama autentifikācija. Tādi tīkli visbiežāk ir sabiedriskās vietās, piemēram, viesnīcās, restorānos u. tml. Izveidojiet savienojumu ar Wi-Fi tīklu, kuram nav nepieciešama autentifikācija.
- Ieteicams izmantot bezvadu tīkla nosaukumu, kurā ir tikai burti un cipari. Ja bezvadu tīkla nosaukumā ir speciālas rakstzīmes, labojiet to maršrutētājā.
- Ierīcēs izveidojot savienojumu ar tīklu, izslēdziet mobilā tālruņa WLAN+ (Android) vai WLAN Assistant (iOS) funkciju.
- Ja ierīcē iepriekš ir izveidots savienojums ar bezvadu tīklu, bet šis savienojums jāizveido atkārtoti, lietotnes sākumlapā noklikšķiniet uz "+" un vēlreiz pievienojiet ierīci pēc ierīces kategorijas un modeļa, ievērojot lietotnē sniegtos norādījumus.

PAR LIETOTNI

Ar šo mēs paziņojam, ka viedais komplekts atbilst Direktīvas 2014/53/EK pamata prasībām un pārējiem attiecīgajiem šīs direktīvas noteikumiem. Ir pievienota pilna dokumenta kopija. (Tikai Eiropas savienībā iegādātiem izstrādājumiem.)

PIESARDZĪBU

Bezvadu tīkla moduļu modeļi:

US-SK107, EU-SK107

FCC ID: 2ADQOMDNA21

IC: 12575A-MDNA21

Šī ierīce atbilst FCC noteikumu 15. daļas prasībām, un tā ir aprīkota ar raidītāju(-iem)/uztvērēju(-iem), kam saskaņā ar Kanādas Inovāciju, zinātnes un ekonomiskās attīstības (Innovation, Science and Economic Development Canada) nodaļas noteikumiem nav nepieciešama licence (RSS).

Uz darbību attiecas šādi divi nosacījumi:

- (1) šī iekārta nerada traucējumus;
- (2) šai iekārtai ir jāpieņem jebkādi traucējumi, tostarp traucējumi, kas var izraisīt nevēlamu ierīces darbību.

Lietojiet ierīci tikai saskaņā ar lietošanas instrukcijā sniegtajiem norādījumiem. Ja iekārta tiks pārveidota, iepriekš nesaskaņojot ar par atbilstību atbildīgo personu, var tikt atceltas lietotāja tiesības lietot iekārtu. Šī ierīce atbilst FCC starojuma iedarbības robežvērtībām, kas noteikti nekontrolētai videi. Lai nepārsniegtu FCC noteiktās radiofrekvences iedarbības robežvērtības, normālas darbības laikā personai jāatrodas vismaz 20 cm (8 collu) attālumā no antenas.

PIEZĪMES:

Šīs iekārtas pārbaudēs tika konstatēts, ka tā ir B klases digitālā iekārta atbilstoši FCC noteikumu 15. daļas prasībām. Šie ierobežojumi ir paredzēti, lai nodrošinātu saprātīgu aizsardzību pret sadzīves iekārtas darbībai radītiem traucējumiem. Šī iekārta ģenerē, patērē un var izstarot augstfrekvences enerģiju. Ja tās uzstādīšanā un lietošanā netiek ievēroti rokasgrāmatā sniegtie norādījumi, tā var radīt kaitīgus radiosakaru traucējumus. Tomēr nevar garantēt, ka konkrētā iekārta neizraisīs traucējumus. Ja šī iekārta izraisa kaitīgus radio vai televīzijas signālu uztveres traucējumus, ko var noteikt, izslēdzot un ieslēdzot iekārtu, ieteicams mēģināt novērst traucējumus, veicot vienu vai vairākus no turpinājumā aprakstītajiem risinājumiem:

- Nomainiet uztverošās antenas orientāciju vai novietojumu.
- Palieliniet atstatumu starp iekārtu un uztvērēju.
- Pievienojiet iekārtu kontaktligzdai, kas atrodas citā ķēdē, nevis tajā, kurai ir pievienots uztvērējs.
- Lai saņemtu palīdzību, sazinieties ar izplatītāju vai kompetentu radio/televīzoru tehniķi.

Konstrukcija un specifikācijas var tikt mainīti bez iepriekšēja brīdinājuma par produkta pilnveidi. Lai iegūtu sīkāku informāciju, sazinieties ar tirdzniecības vietu vai ražotāju. Visi rokasgrāmatas atjauninājumi tiks augšupielādēti tīmekļa vietnē. Ieteicams regulāri pārbaudīt, vai nav publicēta jauna versija.

CS014UI-EP(B)



Kaysun
by **frigicoll**

GALVENAIS BIROJS
Blasco de Garay, 4-6
08960 Sant Just Desvern
(Barcelona)
Tel. +34 93 480 33 22
<http://www.frigicoll.es/>
<http://www.kaysun.es/en/>

MADRID
Senda Galiana, 1
Polígono Industrial Coslada
Coslada (Madrid)
Tel. +34 91 669 97 01
Fax. +34 91 674 21 00
madrid@frigicoll.es