



NÁVOD NA INŠTALÁCIU A OBSLUHU

KCT-04.1 SPS
KCT-04 SPS WF



DÔLEŽITÁ POZNÁMKA:

Pred inštaláciou alebo používaním káblového diaľkového ovládača si pozorne prečítajte túto príručku. Tento návod na používanie si odložte pre budúce potreby.

Táto príručka obsahuje podrobný opis bezpečnostných opatrení, na ktoré by ste mali byť počas prevádzky upozornení.

Na zaistenie správneho používania káblového ovládača si pred použitím jednotky pozorne prečítajte tento návod.

Po prečítaní si tento návod odložte pre budúce potreby.

Všetky obrázky v tejto príručke slúžia len na ilustračné účely. Môže sa mierne líšiť od káblového diaľkového ovládača, ktorý ste si zakúpili (závisí od modelu). Rozhodujúci je skutočný tvar.

Obsah

1. Bezpečnostné opatrenie	1
2. Inšalačné príslušenstvo	2
3. Metóda inštalácie	4
4. Technické údaje	12
5. Vybavenie a funkcie káblového ovládača	13
6. Názov na LCD displeji káblového ovládača	14
7. Názov tlačidla na káblovom ovládači	15
8. Prípravná operácia	16
9. Prevádzka.....	17
10. Funkcie časovača.....	25
11. Týždenný časovač 1	27
12. Týždenný časovač 2	33
13. Riešenie poruchového alarmu	40
14. Technické údaje a požiadavky	40
15. Dotazy a nastavenia	41
16. Pripojenie bezdrôtového ovládania	46

1. Bezpečnostné opatrenie



VÝSTRAHA

- Inštaláciu jednotky zverte distribútorovi alebo odborníkom.
- Inštalácia inými osobami môže viesť k nedokonalej inštalácii, úrazu elektrickým prúdom alebo požiaru.
- Dodržiavajte tento návod na inštaláciu.
- Nesprávna inštalácia môže viesť k úrazu elektrickým prúdom alebo požiaru.
- Opätovnú inštaláciu musia vykonať odborníci.

Nedemontujte jednotku náhodne.

Náhodná demontáž môže viesť k abnormálnej prevádzke, zahrievaniu alebo požiaru klimatizácie.

POZNÁMKA

- Zariadenie neinštalujte na miestach náchylných na únik horľavých plynov. Po úniku horľavých plynov a ich ponechaní v okolí káblového ovládača môže dôjsť k požiaru.
- Neobsluhujte ovládač mokrými rukami a nedovoľte, aby sa do káblového ovládača dostala voda. Inak môže dôjsť k úrazu elektrickým prúdom.
- Zapojenie by sa malo prispôbiť vedeniu káblového ovládača. V opačnom prípade môže dôjsť k elektrickému zvodu alebo zahriatiu, čo môže mať za následok požiar.

1. Bezpečnostné opatrenie

POZNÁMKA

- Pri zapojení sa použijú predpísané káble. Na svorku nesmie pôsobiť žiadna vonkajšia sila. V opačnom prípade môže dôjsť k prerezaniu a zahriatiu drôtu a následnému požiaru.

2. Inštalčné príslušenstvo

Vyberte miesto inštalácie

Neinštalujte na mieste, ktoré je pokryté ťažkým olejom, parami alebo sírnym plynom, inak by sa tento výrobok deformoval, čím by došlo k poruche systému.

Príprava pred inštaláciou

1. Skontrolujte, že boli dodané všetky nasledujúce diely.

Č.	Názov	Množ.	Poznámky
1	Káblový ovládač	1	_____
2	Návod na inštaláciu a obsluhu	1	_____
3	Skrutky	3	M 3,9x25 (na nástennú montáž)
4	Nástenné zátky	3	Na nástennú montáž
5	Skrutky	2	M 4x25 (na montáž na rozvodnú skrinku)
6	Plastové skrutkovacie lišty	2	Na upevnenie na rozvodnú skrinku
7	Batéria	1	
8	Skupina spojovacích vodičov	1	Voliteľné
9	Skrutka	1	M 4x8 (na montáž skupiny spojovacích vodičov)

2. Inštalačné príslušenstvo

2. Na mieste pripravte tieto zostavy.

Č.	Názov	Množ. (zapustené do steny)	Technické údaje (len pre informáciu)	Poznámky
1	Rozvodná skrinka	1	_____	_____
2	Elektroinštalačná rúrka (izolačná objímka a ťahovacia skrutka)	1	_____	_____

Bezpečnostné opatrenia pri inštalácii káblového ovládača

1. Tento návod uvádza, ako sa inštaluje káblový ovládač. Pri pripájaní káblového ovládača k vnútornej jednotke si pozrite schému zapojenia v tomto návode na inštaláciu.
2. Káblový ovládač pracuje v obvode nízkonapäťovej slučky. Zakazuje sa priamy kontakt s káblom vysokého napätia, ako je 115 V, 220 V, 380 V, a tento druh kábla nezapájajte do uvedenej slučky. Vzdialenosť medzi konfigurovanými rúrkami by mala byť v rozsahu 300 – 500 mm alebo viac.
3. Tienený vodič káblového ovládača musí byť pevne uzemnený.
4. Po dokončení pripojenia káblového ovládača nepoužívajte na detekciu izolácie megaohmometer.

3. Metóda inštalácie

1. Konštrukčné rozmery káblového diaľkového ovládača

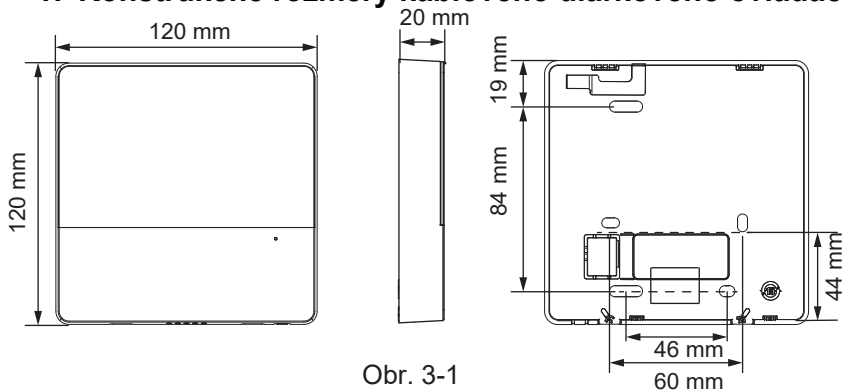

Obr. 3-1

2. Odstráňte hornú časť káblového ovládača

- Vložte skrutkovač do otvorov v spodnej časti káblového ovládača (2 miesta) a vyberte hornú časť káblového ovládača. (Obr. 3-2)

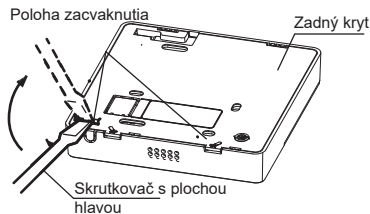

(Obr. 3-2)

3. Metóda inštalácie

POZNÁMKA: DPS je namontovaná v hornej časti káblového ovládača. Dávajte pozor, aby ste dosku nepoškodili drážkovým skrutkovačom.

3. Upevnite zadnú dosku káblového ovládača

- Pri odkrytej montáži pripevnite zadnú dosku na stenu pomocou 3 skrutiek (M4x20) a hmoždiniek. (Obr. 3-3)

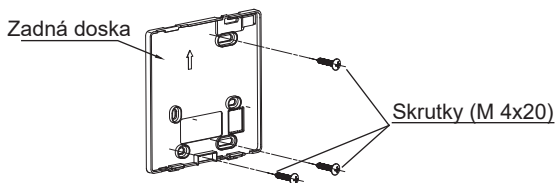

Obr. 3-3

- Na inštaláciu zadného krytu na rozvodnú skrinku 86 použite dve skrutky M 4x25 a na upevnenie na stenu použite jednu skrutku M 3,9x25.

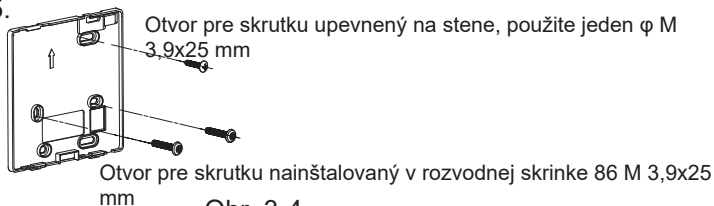

Obr. 3-4

3. Metóda inštalácie

POZNÁMKA: Umiestnite na rovný povrch. Dávajte pozor, aby ste nedeformovali zadnú dosku káblového ovládača nadmerným utiahnutím montážnych skrutiek.

4. Inštalácia batérie

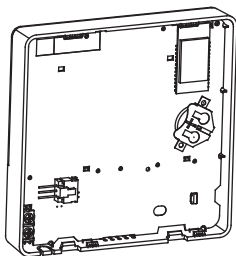

Obr. 3-5

- Vložte batériu do miesta inštalácie a uistite sa, že kladná strana batérie je v súlade s kladnou stranou miesta inštalácie. (Pozri obr. 3-5)
- Pri prvom použití nastavte opravený čas. Káblový ovládač je vybavený batériami, ktoré mu umožňujú udržiavať presný čas aj pri výpadku napájania. Ak sa po obnovení napájania zobrazí nesprávny čas, znamená to, že batéria je vybitá, a preto ju vymeňte.

3. Metóda inštalácie

5. Prepojenie s vnútornou jednotkou

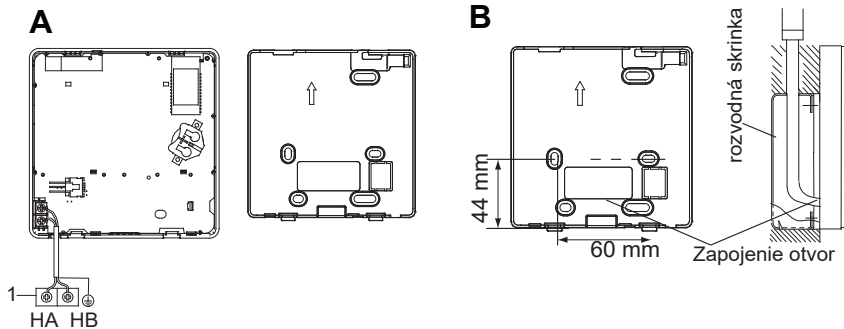

Obr. 3-6

3. Metóda inštalácie

1 vnútorná jednotka

Do dielu urobte pomocou klieští zárezy pre priechod káblov atď.

Pripojte svorky na káblovom ovládači (HA ,HB) a svorky vnútornej jednotky (HA ,HB). (HA a HB nemajú polaritu.)

POZNÁMKA:

- **NEDOVOLTE**, aby sa do káblového ovládania dostala voda. Na utesnenie vodičov použite pascu a tmel.
- Spojovacie vodiče musia byť spoľahlivo upevnené a nesmú sa dať vytriahnuť.

V prípade niektorých jednotiek sa káblový ovládač pripája k portom jednotky HA a HB prostredníctvom portov HA a HB. Medzi HA a HB nie je žiadna polarita. Pozri obr. 3-7

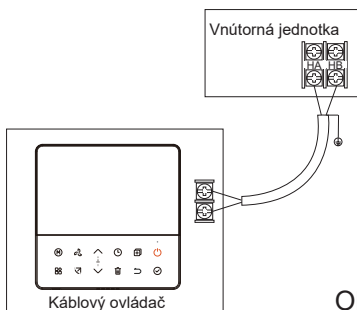

Obr. 3-7

3. Metóda inštalácie

Hlavný/sekundárny káblový ovládač možno použiť na to, aby dva káblové ovládače mohli ovládať jednu jednotku, a káblové ovládače sa pripájajú k portom HA a HB jednotky prostredníctvom portu HA a HB na ovládači. Medzi HA a HB nie je žiadna polarita. Pozri obr. 3-8

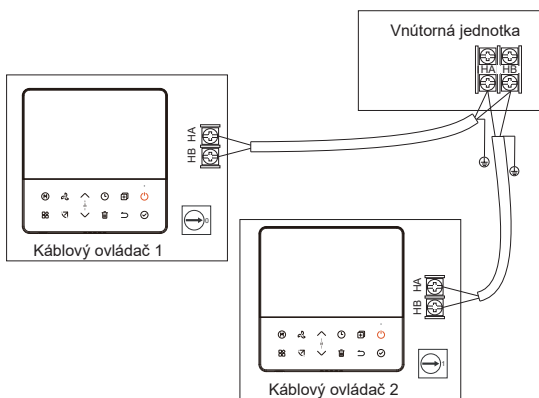

Obr. 3-8

3. Metóda inštalácie

V prípade niektorých jednotiek môže jeden káblový ovládač podporovať viacero jednotiek (maximálne 16 jednotiek). V tomto prípade musia byť káblový ovládač a jednotka súčasne pripojené k portom HA a HB. Pri skupinovom ovládaní sa na káblovom ovládači nezobrazí žiadna chyba. Pozri obr. 3-9

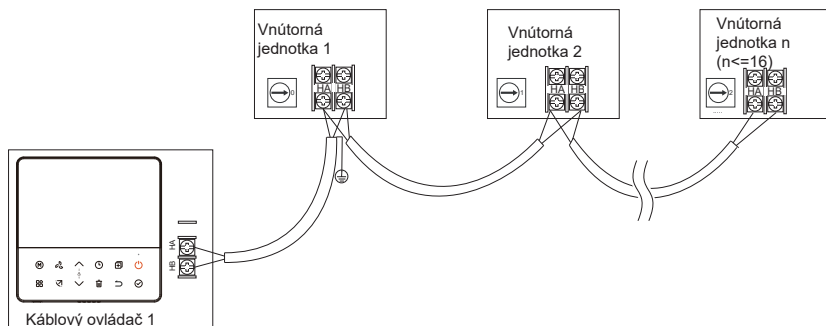

Obr. 3-9

3. Metóda inštalácie

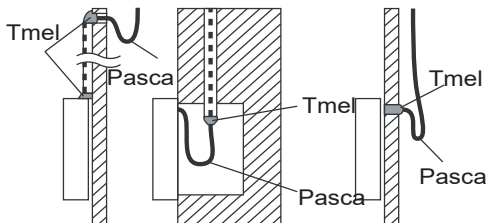

Obr. 3-10

6. Nasadenie hornej časti káblového ovládača

- Po nastavení horného puzdra a následnom zacvaknutí horného puzdra; počas inštalácie sa vyhnite zovretiu kabeľáže. (Obr. 3-11)

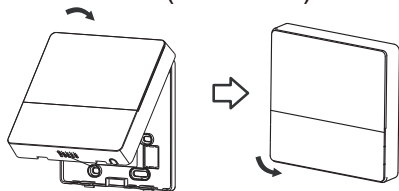

Obr. 3-11

Všetky obrázky v tejto príručke slúžia len na ilustračné účely. Váš káblový ovládač sa môže mierne líšiť. Dôležitý je skutočný tvar.

4. Technické údaje

Vstupné napätie	5 V – 24 V
Teplota okolia	-5 – 43 °C (23 – 110 °F)
Vlhkosť okolia	RH 40 % – RH 90 %

Technické údaje zapojenia

POZNÁMKA: Odporúča sa použiť spojovací vodič s dĺžkou 6 metrov.

5. Vybavenie a funkcie káblového ovládača

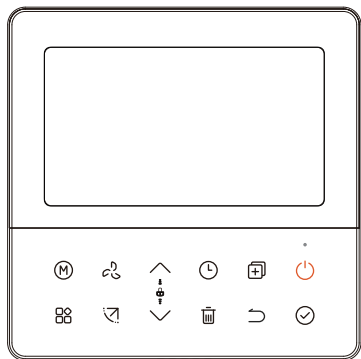

Prvok:

- LCD displej.
- Displej s kódmi porúch: dokáže zobrazit chybový kód, ktorý uľahčuje servis.
- 4-cestné usporiadanie káblov, bez vyvýšenej časti na zadnej strane, praktickejšie umiestnenie káblov a inštalácia zariadenia.
- Zobrazenie izbovej teploty.
- Týždenný časovač.

Funkcia:

- Režim: Vyberte Automatický – Chladenie – Sušenie – Vykurovanie—
- Ventilátor Rýchlosť ventilátora: Automatická / nízka / stredná / vysoká rýchlosť
- Výkyv (na niektorých modeloch)
- Časovač ON/OFF
- Nastavenie teploty
- Týždenný časovač
- Follow me Turbo
24-hodinový systém
12-hodinový systém
- Automatický reštart
- Individuálne ovládanie lamiel (pri niektorých modeloch)
- Automatický test prúdenia vzduchu
- Otáčanie a záloha
- Duálne ovládanie
- Skupinové ovládanie
- Detský zámok
- LCD displej
- Hodiny
- Funkcia panela (na niektorých modeloch)

6. Názov na LCD displeji káblového ovládača

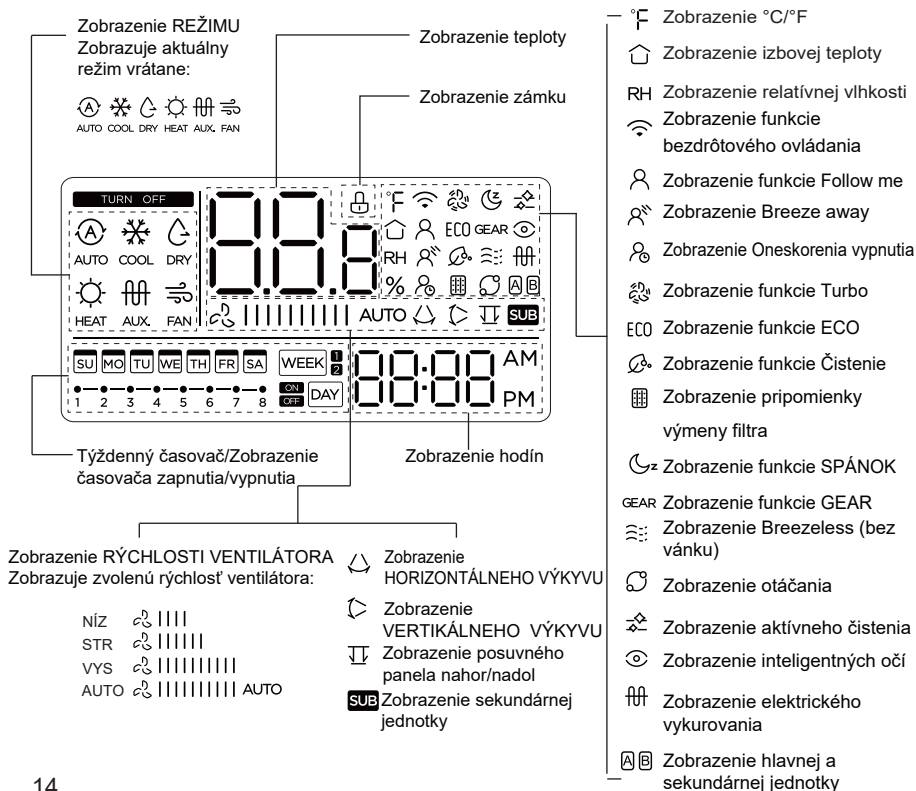

7. Názov tlačidla na káblovom ovládači

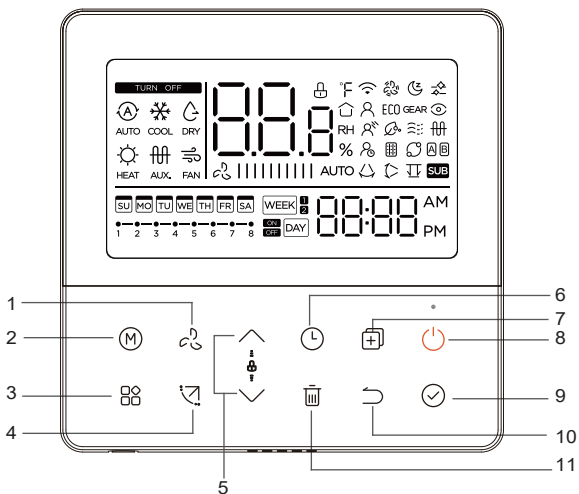

- | | |
|---------------------------------|----------------------------------------|
| 1 Tlačidlo RÝCHLOSŤ VENTILÁTORA | 6 Tlačidlo ČASOVAČ |
| 2 Tlačidlo REŽIM | 7 Tlačidlo KOPÍROVAŤ |
| 3 Tlačidlo FUNK. | 8 Tlačidlo SPUSTENIE |
| 4 Tlačidlo VÝKYV | 9 Tlačidlo POTVRDIŤ |
| 5 Tlačidlo ÚPRAVA | 10 Tlačidlo SPÄŤ |
| | 11 Tlačidlo DEŇ VYPNUTIA/
ODLOŽENIA |

8. Prípravná prevádzka

Nastavenie aktuálneho dňa a času

- 1  Stlačte tlačidlo časovača na 2 sekundy alebo dlhšie. Zobrazenie časovača bude blikať.

- 2  Stlačte tlačidlo „ \vee “ alebo „ \wedge “ a nastavte dátum. Vybraný dátum bude blikať.



- 3  Nastavenie dátumu sa dokončí a nastavenie času sa pripraví po stlačení tlačidla časovača alebo tlačidla CONFIRM (POTVRDIŤ), alebo ak do 10 sekúnd nestlačíte žiadne tlačidlo.

- 4  Stlačte tlačidlo „ \vee “ alebo „ \wedge “ a nastavte aktuálny čas. Opakovaným stláčaním nastavíte aktuálny čas v 1-minútových krokoch.



napr. pondelok 11:20

Stlačením a podržaním upravíte aktuálny čas plynulo.

- 5  Nastavenie bude dokončené po stlačení tlačidla Confirm (Potvrdiť) alebo ak do 10 sekúnd nestlačíte žiadne tlačidlo.

6



Výber formátu času

Stlačením tlačidiel „“ a „“ na 2 sekundy sa bude striedavo zobrazovať čas na hodinách vo formáte 12h a 24h.

9. Prevádzka

Spustenie/ukončenie prevádzky



Stlačte tlačidlo Power (Spustenie).

Funkcia 8-stupňového ohrevu (pri niektorých modeloch)



Keď je režim vykurovania 16°C(60°F)/17°C (62°F)/20°C(68°F), dvojitým stlačením tlačidla nadol v priebehu 1 sekundy zapnete funkciu 8° ohrevu a stlačením tlačidla Power (Spustenie), Mode (Režim), Adjust (Nastavenie), Fan speed (Rýchlosť ventilátora), Timer (Časovač) a Swing (Výkyv) zrušíte funkciu 8° ohrevu.

POZNÁMKA:

Pri niektorých modeloch možno funkciu 8° ohrevu nastaviť len pomocou diaľkového ovládača, túto funkciu nemožno zvoliť pomocou káblového ovládača.

9. Prevádzka

Nastavenie prevádzkového režimu

Nastavenie prevádzkového režimu ((režim vykurovania nie je platný pre jednotku len s funkciou chladenia))



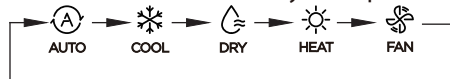

Stlačím týmto tlačidlom vyberiete prevádzkový režim:

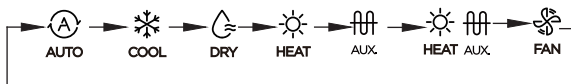

Ak má vnútorná jednotka funkciu elektrického vykurovania (núdzové vykurovanie), stlačením tohto tlačidla vyberiete prevádzkový režim:







- Keď je režim zvolený ako režim núdzového vykurovania (alebo elektrického vykurovania) , zobrazí sa rýchlosť ventilátora ako automatická. V režime núdzového vykurovania nie sú k dispozícii funkcie Sleep (Spánok), 8-degree heating (8-stupňový ohrev), Turbo a Rotation (Otáčanie).
- Keď je režim zvolený ako režim vykurovania a elektrického vykurovania,  zobrazí sa a funkcie Turbo a Rotation (Otáčanie) sú deaktivované.





9. Prevádzka

Nastavenie teploty v miestnosti

 — Nižšie > Stlačením tlačidla „“ alebo „“ nastavte teplotu v miestnosti. Rozsah nastavenia vnútornej teploty: 16/17 – 30°C (60/62 – 86°F) alebo 20 – 28°C (68 – 82°F). (v závislosti od modelu)

 — Vyššie

Výber stupnice °C a °F (na niektorých modeloch)
Stlačením tlačidiel „“ a „“ na 3 sekundy sa bude teplota striedavo zobrazovať v °C a °F.

Nastavenie rýchlosti ventilátora



Stlačením tlačidla Fan speed (Rýchlosť ventilátora) nastavte rýchlosť ventilátora. (Toto tlačidlo nie je v automatickom režime ani v režime sušenia k dispozícii)

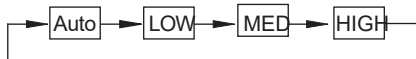

nastavenie tónu klávesnice



Spoločným stlačením tlačidiel Swing (Výkyv) a FUNC. (Funkcia) na 3 sekundy zapnete alebo vypnete tón klávesnice.

9. Prevádzka

Funkcia detského zámku



Stlačením tlačidiel „⌚“ a „+“ na 3 sekundy aktivujete funkciu detského zámku a zablokujete všetky tlačidlá na káblovom ovládači. Opätovným stlačením týchto dvoch tlačidiel na 3 sekundy deaktivujete funkciu detského zámku.

Ak je funkcia detského zámku aktivovaná, zobrazí sa značka „🔒“

Funkcia výkyvu (len pre jednotky s funkciami horizontálneho a vertikálneho výkyvu)

1 Výkyv nahor a nadol



Stlačením tlačidla SWING (Výkyv) spustíte funkciu výkyvu nahor a nadol.

Zobrazí sa značka „◁ ▷“ Opätovným stlačením ho zastavíte.

2 Výkyv doprava a doľava

Stlačením tlačidla Swing (Výkyv) na 2 sekundy spustíte funkciu výkyvu doprava a doľava. Zobrazí sa značka „↶ ↷“. Opätovným stlačením na 2 sekundy ho zastavíte.

9. Prevádzka

Funkcia výkyvu (pre jednotky bez funkcie vertikálneho výkyvu)



- Pomocou tlačidla Swing (Výkyv) nastavte smer prúdenia vzduchu nahor a nadol a spustíte funkciu automatického výkyvu.



1. Pri každom stlačení tohto tlačidla sa lamela vyklopí o 6 stupňov. Stláčajte toto tlačidlo, kým nedosiahnete požadovaný smer.

2. Stlačením a podržaním tlačidla na 2 sekundy sa aktivujú automatické výkyvy. Zobrazí sa značka „“. Opätovným stlačením ho zastavíte. Pri jednotkách so štyrmi lamelami nahor a nadol ich možno ovládať samostatne.

- 1. Stlačením tlačidla Swing (Výkyv) aktivujete funkciu nastavenia lamely nahor a nadol.



Značka  bude blikať. (Neplatí pre všetky modely)

2. Stlačením tlačidla „“ alebo „“ môžete vybrať pohyb štyroch lamiel. Pri každom stlačení tlačidla sa lamely vyberú v nasledujúcom poradí:

(znamená, že štyri lamely sa pohybujú v rovnakom čase.)

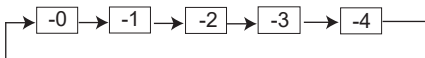

9. Prevádzka

3. A potom pomocou tlačidla Swing (Výkyv) nastavte smer prúdenia vzduchu vybranej lamely nahor a nadol.



Stlačením tlačidla FUNC (Funkcia) prejdete cez tieto prevádzkové funkcie:



[*]: V závislosti od modelu. Ak vnútorná jednotka túto funkciu nemá, nezobrazí sa.



Ikona vybranej funkcie bude blikať, potom stlačením tlačidla Confirm (Potvrdiť) potvrdíte nastavenie.

Funkcia Turbo (na niektorých modeloch)



V režime COOL/HEAT (Vykurovanie/chladenie), stlačením tlačidla FUNC. (Funkcia) aktivujete funkciu Turbo.

Opätovným stlačením tlačidla deaktivujete funkciu Turbo.

V prevádzke vykurovania v prípade jednotiek s funkciou elektrického ohrevu stlačením tohto tlačidla aktivujete režim elektrického ohrevu. Ak je funkcia Turbo aktivovaná, zobrazí sa značka „“.

POZNÁMKA: Funkcia elektrického prídavného ohrevu modelu AHU sa prepína tlačidlom MODE (Režim), pričom tlačidlo FUNC. (Funkcia) je funkcia Turbo.

Indikátor funkcie Follow me

Stlačením tlačidla FUNC. (Funkcia) vyberte, či sa teplota v miestnosti zisťuje na vnútornej jednotke alebo na káblovom ovládači.

9. Prevádzka

Keď sa zobrazí indikátor funkcie 
Follow me, káblový ovládač zistí teplotu v
miestnosti.

Opätovným stlačením tlačidla zrušíte funkciu
Follow me.

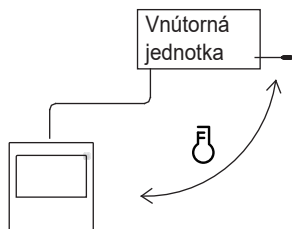

Indikácia otáčania a zálohy

Ak sú k dispozícii dve jednotky, stlačením tlačidla vyberte funkciu otáčania a stlačením tlačidla „Confirm“ (Potvrdiť) zapnite alebo vypnite funkciu otáčania.

1. Stlačením tlačidla „Confirm“ (Potvrdiť) nastavte čas otáčania, potom stlačte tlačidlo „ \vee “ alebo „ \wedge “, čím nastavíte čas. Rozsah nastavenia času: 1 – 99 hodín, predvolený čas je 10 hodín.
2. Krok 2: nastavte vysokú teplotu spoločného otvorenia -- alebo 26 – 32 stupňov -- to znamená, že táto funkcia je neplatná. Keď je teplota okolia 26 – 32 stupňov, a keď je teplota okolia vyššia alebo rovná nastavenej teplote, oba stroje budú pracovať súčasne v režime COOL (chladenie) na dosiahnutí 24 stupňov.
3. Krok 3: nastavte nízku teplotu spoločného otvorenia -- alebo 5 – 15 stupňov -- to znamená, že táto funkcia je neplatná. Keď je teplota okolia 5 – 15 stupňov, a keď je teplota okolia nižšia ako nastavená teplota, obe jednotky budú súčasne pracovať v režime vykurovania na dosiahnutí 24 stupňov.
4. Krok 4: nastavte, ktorý stroj sa spustí ako prvý. Vyberte A alebo B. 23

5. Po zapnutí tejto funkcie, pokiaľ je klimatizácia v prevádzke v nastavenú hodinu, automaticky zapne ďalšiu klimatizáciu a vypne aktuálnu klimatizáciu. Stlačením tlačidla POWER (Spustenie) okamžite prepnete na inú. Ikony A alebo B blikaním signalizujú príslušnú poruchu klimatizácie. Po dosiahnutí času prevádzky alebo pri poruche stroja sa automaticky prepne na iný stroj.

10. Funkcie časovača

WEEK TÝŽDENNÝ ČASOVAČ

Pomocou tejto funkcie časovača môžete nastaviť prevádzkový čas pre každý deň v týždni.

ON **DAY** Časovač zapnutia

Túto funkciu časovača použite na spustenie prevádzky klimatizácie. Po uplynutí času sa spustí časovač a klimatizácia začne pracovať.

OFF **DAY** Časovač vypnutia

Túto funkciu časovača použite na zastavenie prevádzky klimatizácie. Časovač sa spustí a prevádzka klimatizácie sa po uplynutí času zastaví.

ON **OFF** **DAY** Časovač zapnutia a vypnutia

Túto funkciu časovača použite na spustenie a zastavenie prevádzky klimatizácie. Časovač pracuje a prevádzka klimatizácie sa po uplynutí času spustí a zastaví.

10. Funkcie časovača

Nastavenie časovača zapnutia alebo vypnutia

- 1  Stlačením tlačidla Timer (Časovač) vyberte možnosť **ON** **DAY** alebo **OFF** **DAY**.

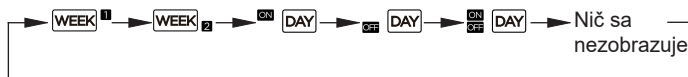

- 2  Stlačte tlačidlo Confirm (Potvrdiť) a na displeji začne blikať časovač.

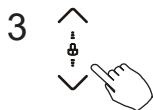

Napr. časovač vypnutia je nastavený na 18:00

Stlačte tlačidlo „” alebo „” a nastavte čas.

Po nastavení času sa časovač automaticky spustí alebo zastaví.



- 4  Opätovným stlačením tlačidla Confirm (Potvrdiť) dokončíte nastavenia.



10. Funkcie časovača

Nastavenie časovača zapnutia a vypnutia

1  Stlačením tlačidla Timer (Časovač) vyberte   .

2  Stlačte tlačidlo Confirm (Potvrdiť) a na displeji budú blikať hodiny.

3 

 Stlačením tlačidiel „∨“ alebo „∧“ nastavíte čas časovača zapnutia a stlačením tlačidla Confirm (Potvrdiť) potvrdíte nastavenie.

4 

 Stlačením tlačidla „∨“ alebo „∧“ nastavte čas vypnutia časovača.

5  Stlačením tlačidla Confirm (Potvrdiť) ukončíte nastavenia.

POZNÁMKA: Sekundárny káblový ovládač nemôže nastaviť časovač.

11. Týždenný časovač 1

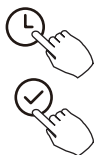
1 Nastavenie týždenného časovača



Stlačením tlačidla Timer (Časovač) vyberte **WEEK** ■
potom výber potvrďte stlačením tlačidla Confirm (Potvrdiť).

2 Nastavenie dňa v týždni



Stlačením tlačidiel „ \vee ” alebo „ \wedge ” nastavíte deň v týždni a potom a stlačením tlačidla Confirm (Potvrdiť) potvrďte nastavenie.



3 Nastavenie časovača ON (zapnutý) nastavenia časovača 1



Stlačením tlačidla „ \vee ” alebo „ \wedge ” nastavte čas časovača zapnutia a potom stlačením tlačidla Confirm (Potvrdiť) potvrďte nastavenie.

11. Týždenný časovač 1



Napr. utorok časový formát 1

Pre každý deň v týždni možno uložiť až 4 nastavenia časovača. Odporúča sa nastaviť TÝŽDENNÝ ČASOVAČ podľa životného štýlu používateľa.

4 Nastavenie časovača jednotky OFF (vypnutý) nastavenia časovača 1



Stlačením tlačidla „∨” alebo „∧” nastavíte čas časovača vypnutia a potom stlačením tlačidla Confirm (Potvrdiť) potvrdíte nastavenie.



Napr. utorok časový formát 1

- 5 Rôzne nastavenia časovača môžete nastaviť opakovaním krokov 3 až 4.
6 Ďalšie dni v jednom týždni môžete nastaviť opakovaním krokov 2 až 5.

POZNÁMKA: Z nastavenia týždenného časovača sa môžete vrátiť na predchádzajúci krok stlačením tlačidla Back (Späť). Čas nastavenia časovača možno vymazať stlačením tlačidla Day off (Voľný deň) Aktuálne nastavenie sa obnoví a ak sa 30 sekúnd nevykoná žiadna operácia, automaticky sa stiahne nastavenie týždenného časovača.

11. Týždenný časovač 1

Režim TÝŽDENNÉHO časovača

Aktivácia režimu TÝŽDENNÉHO ČASOVAČA



Stlačte tlačidlo Timer (Časovač), **WEEK** kým je zobrazené na LCD displeji.

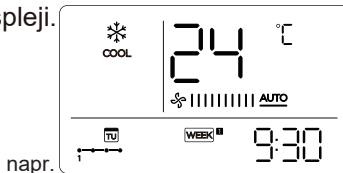

Deaktivácia režimu TÝŽDENNÉHO ČASOVAČA



Stlačte tlačidlo Timer (Časovač), **WEEK** kým je zobrazené na LCD displeji.

Vypnutie klimatizácie počas týždenného časovača



1. Ak stlačíte jedenkrát a rýchlo tlačidlo spustenia, klimatizácia sa dočasne vypne. A klimatizácia sa automaticky zapne až po uplynutí času zapnutého časovača.

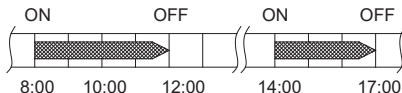

napr. Ak stlačíte jedenkrát a rýchlo tlačidlo spustenia o 10:00, klimatizácia sa zapne o 14:00.

2. Stlačením tlačidla spustenia na 2 sekundy sa klimatizácia úplne vypne a zároveň sa zruší funkcia časovania.

11. Týždenný časovač 1

Nastavenie DAY OOF (voľného dňa) (pre dovolenku)

1  Počas týždenného časovača stlačte tlačidlo Confirm (Potvrdiť).

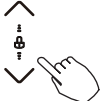
2  Stlačením tlačidla „✓“ alebo „^“ vyberte deň v tomto týždni.

3  Stlačením tlačidla Day off (Voľný deň) nastavte DAY OFF (Voľný deň).

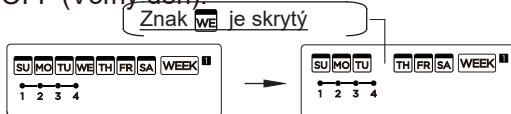

Napr. DAY OFF (Voľný deň) je nastavený na stredú

4 Opakovaním krokov 2 a 3 môžete nastaviť DAY OFF (Voľný deň) na ďalšie dni.

5  Stlačením tlačidla Back (Späť) sa vrátite na týždenný časovač.

Zrušenie: Postupujte rovnako ako pri nastavení.

POZNÁMKA:

Nastavenie DAY OFF (Voľný deň) sa automaticky zruší po uplynutí nastaveného dňa.

11. Týždenný časovač 1

Funkcia DELAY (Oneskorenie)



Počas týždenného časovača stlačením tlačidla Del jedenkrát zobrazíte „0h“. Stlačte toto tlačidlo dvakrát a na displeji sa zobrazí „1h“, potom počkajte 3 sekundy na potvrdenie. Znamená to, že jednotka prepíše 1 hodinu; stlačte toto tlačidlo trikrát, na displeji sa zobrazí „2h“ a počkajte 3 sekundy na potvrdenie. Znamená to, že jednotka prepíše 2 hodiny;

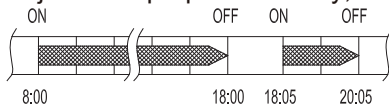
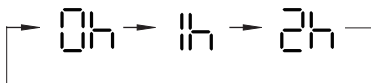

napr. Ak stlačením tlačidla DEL vyberiete „2h“ o 18:05, klimatizácia sa vypne s oneskorením o 20:05.

Skopírujte nastavenie jedného dňa do druhého dňa.

Raz vykonanú rezerváciu je možné skopírovať na iný deň v týždni. Skopíruje sa celá rezervácia vybraného dňa v týždni. Účinné používanie režimu kopírovania zabezpečuje jednoduché vykonávanie rezervácií.



Počas týždenného časovača stlačte tlačidlo Confirm (Potvrdiť).

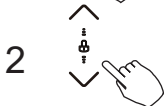

Stlačením tlačidla „∨“ alebo „∧“ vyberte deň, ktorý chcete kopírovať.

11. Týždenný časovač 1



Stlačte tlačidlo Copy (Kopírovať), na LCD displeji sa zobrazí písmeno „CY“.



Stlačte tlačidlo „∨“ alebo „∧“ a vyberte deň, ktorý chcete skopírovať.



Stlačením tlačidla Copy (Kopírovať) potvrdíte výber.

Značka  rýchlo bliká

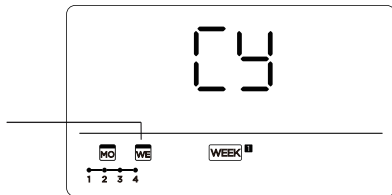

napr. Skopírujte nastavenie z pondelka na strediu

6 Iné dni môžete kopírovať opakovaním krokov 4 a 5.



Stlačením tlačidla Confirm (Potvrdiť) potvrdíte nastavenie.



Stlačením tlačidla Back (Späť) sa vrátite na týždenný časovač.

12. Týždenný časovač 2

1 Nastavenie týždenného časovača



Stlačením tlačidla Timer (Časovač) vyberiete **WEEK** a výber potvrdíte stlačením tlačidla Confirm (Potvrdiť).

2 Nastavenie dňa v týždni



Stlačením „∨“ alebo „∧“ vyberte deň v týždni a potom stlačte tlačidlo CONFIRM (Potvrdiť).



3 Nastavenie časovača zapnutia nastavenia časovača 1



Stlačením tlačidla „∨“ alebo „∧“ vyberte čas nastavenia. Na LCD displeji sa zobrazí nastavený čas, režim, teplota a rýchlosť ventilátora. Stlačením tlačidla CONFIRM (Potvrdiť) vstúpite do procesu nastavenia času.

12. Týždenný časovač 2

DÔLEŽITÉ: V jeden deň je možné nastaviť až 8 plánovaných udalostí. Rôzne udalosti možno napláňovať v MODE (režime), TEMPERATURE (teplote) a FAN speeds (rýchlosti ventilátora).

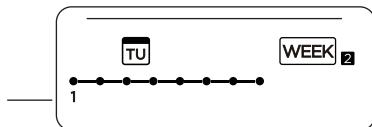

napr. utorok časový formát 1

4 Nastavenie času



Stlačením „∨“ alebo „∧“ nastavíte čas a potom stlačte CONFIRM (Potvrdiť).

5 Nastavenie prevádzkového režimu

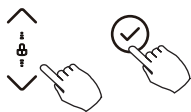

Stlačením tlačidla „∨“ alebo „∧“ nastavíte prevádzkový režim a potom ho potvrdíte výberom tlačidla CONFIRM (Potvrdiť).

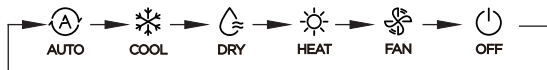

6 Nastavenie teploty v miestnosti

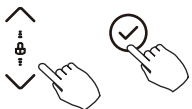

Stlačením tlačidla „∨“ alebo „∧“ nastavíte teplotu v miestnosti a potom ju potvrdíte stlačením tlačidla CONFIRM (Potvrdiť).

POZNÁMKA: Toto nastavenie nie je k dispozícii v režime FAN (Ventilátor) alebo OFF (Vypnutý).

12. Týždenný časovač 2

7 Nastavenie rýchlosti ventilátora



Stlačením tlačidla „ \vee “ alebo „ \wedge “ nastavíte rýchlosti ventilátora a potom ju potvrdíte stlačením tlačidla CONFIRM (Potvrdiť).

POZNÁMKA: Toto nastavenie nie je k dispozícii v režime AUTO (Automatický) DRY (Sušenie) alebo OFF (Vypnutý).

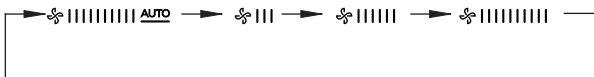

8 Rôzne naplánované udalosti možno nastaviť opakovaním krokov 3 až 7.

9 Ďalšie dni v rámci jedného týždňa môžete nastaviť opakovaním krokov 3 až 8.

POZNÁMKA: Ak sa chcete vrátiť k predchádzajúcemu kroku nastavenia týždenného časovača, stlačte tlačidlo BACK (Späť). Aktuálne nastavenie sa obnoví. Ak sa do 30 sekúnd nevykoná žiadna operácia, ovládač neuloží nastavenia týždenného časovača.

12. Týždenný časovač 2

Režim TÝŽDENNÉHO časovača

Spustenie

Stlačením tlačidla Timer (Časovač) vyberte **WEEK**, a potom sa časovač automaticky spustí.

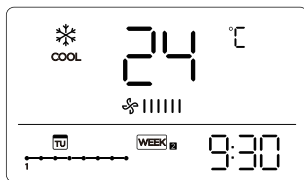

napr.

Spustenie



Stlačením tlačidiel Power (Spustenie) na 2 sekundy zrušíte režim časovača.



Režim časovača možno zrušiť aj zmenou režimu časovača pomocou funkcie Timer (Časovač).

Nastavenie DAY OFF (Voľného dňa) (pre dovolenku)



Po nastavení týždenného časovača stlačte tlačidlo CONFIRM (Potvrdiť).

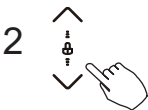

Stlačením tlačidla „∨“ alebo „∧“ vyberte deň v týždni.

12. Týždenný časovač 2

3



Stlačením tlačidla DAY OFF vytvorte voľný deň.



Napr. DAY OFF (Voľný deň) je nastavený na stredy

4

Opakovaním krokov 2 a 3 nastavte DAY OFF (Voľný deň) na ďalšie dni.

5



Stlačením tlačidla BACK (Späť) sa vrátite na týždenný časovač.

Ak chcete zrušiť nastavenie, postupujte rovnako ako pri nastavení.

POZNÁMKA: Nastavenie DAY OFF (Voľný deň) sa automaticky zruší po uplynutí nastaveného dňa.

Skopírujte nastavenie jedného dňa do druhého dňa.

Raz naplánovanú udalosť možno skopírovať na iný deň v týždni. Naplánované udalosti vybraného dňa v týždni sa skopírujú. Účinné používanie režimu kopírovania zabezpečuje jednoduché vytváranie rezervácií. V týždennom časovači stlačte tlačidlo CONFIRM (Potvrdiť).

1



12. Týždenný časovač 2

- 2  Stlačením tlačidla „∨“ alebo „∧“ vyberte deň, ktorý chcete kopírovať.
-

- 3  Po stlačení tlačidla COPY (Kopírovať) sa na LCD displeji zobrazia písmená CY.
-

- 4  Stlačením tlačidla „∨“ alebo „∧“ vyberte deň, do ktorého chcete skopírovať nastavenia.
-

- 5  Nastavenia potvrdíte stlačením tlačidla COPY (Kopírovať).

Značka  rýchlo bliká

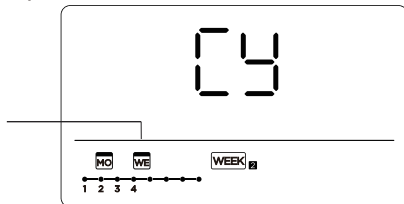

napr. Skopírujete nastavenie z pondelka na stredu

- 6 Iné dni môžete kopírovať opakovaním krokov 4 a 5.
-

- 7  Stlačením tlačidla CONFIRM potvrdíte nastavenia.
-

- 8  Stlačením tlačidla BACK (Späť) sa vrátite na týždenný časovač.

12. Týždenný časovač 2

Vymažte časovú schému za jeden deň.



Pri nastavovaní týždenného časovača stlačte tlačidlo CONFIRM (Potvrdiť).



Stlačením „∨“ alebo „∧“ vyberte deň v týždni a potom stlačte tlačidlo CONFIRM (Potvrdiť).

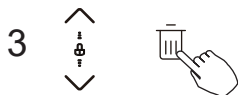

Stlačením tlačidla „∨“ alebo „∧“ vyberte čas nastavenia, ktorý chcete odstrániť. Na LCD displeji sa zobrazí nastavený čas, režim, teplota a rýchlosť ventilátora. Nastavený čas, režim, teplotu a rýchlosť ventilátora môžete vymazať stlačením tlačidla DEL (voľný deň).

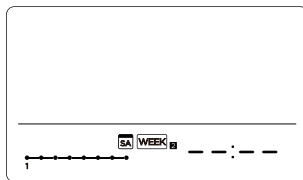
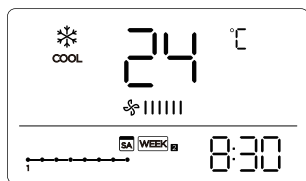

napr. Vymažte časovú schému 1 v sobotu

13. Riešenie poruchového alarmu

Ak systém okrem vyššie uvedených prípadov nefunguje správne alebo sú zjavné vyššie uvedené poruchy, preskúmajte systém podľa nasledujúcich postupov.

Č.	OPÍSANIE PORUCHY A OCHRANY	DISPLEJ DIGITÁLNEJ TUBY
1	Chyba komunikácie medzi káblovým ovládačom a vnútornou jednotkou	EHB3

Chyby zobrazené na káblovom ovládači sa líšia od chýb na jednotke. Ak sa objaví chybový kód, pozrite si <<Návod na inštaláciu a obsluhu>> a <<Servisný manuál>>.

14. Technické údaje a požiadavky

EMC a EMI sú v súlade s požiadavkami certifikácie CE.

15. Dotazy a nastavenia



Keď je klimatizácia prepínačom, dlhým stlačením tlačidla „COPY“ (Kopírovať) na 3 sekundy najskôr zobrazíte P:00, ak je pripojená k vnútornej jednotke, zobrazíte P:00, ak je pripojená k viacerým vnútorným jednotkám, stlačením tlačidla „∨“ alebo „∧“ zobrazíte P:01, P:02 a potom stlačením tlačidla „Confirm“ (Potvrdiť) zadáte dotaz na teplotu vnútornej jednotky T_n (T1 – T4) a poruchu ventilátora (CF), stlačením tlačidla „∨“ alebo „∧“ ju vyberete.



Nepoužívajte tlačidlá 15 sekúnd alebo stlačte tlačidlo „Back“ (Späť) alebo stlačte tlačidlo „ON/OFF“ a odídete z dotazu na teplotu.



Keď je klimatizácia vypnutá, vo funkcii dotazu na teplotu stlačte „∨“ alebo „∧“, aby ste vybrali SP, stlačte „Confirm“ (Potvrdiť), aby ste nastavili hodnotu statického tlaku.



Keď je klimatizácia vypnutá, vo funkcii dotazu o teplote stlačte „∨“ alebo „∧“ a vyberte AF, stlačte „Confirm“ (Potvrdiť), čím prejdete do testovacieho režimu, stlačte „Back“ (Späť) alebo stlačte „ON/OFF“ alebo stlačte „Confirm“ (Potvrdiť), čím opustíte testovací režim. V režime AF sa 3 – 6 minútový test automaticky ukončí, stlačte „Back“ (Späť) alebo stlačte „ON/OFF“ alebo stlačte „Confirm“ (Potvrdiť), test sa preruší.

15. Dotazy a nastavenia

Funkcia kompenzácie teploty Follow me



Keď je klimatizácia vypnutá, vo funkcii dotazu na teplotu stlačte „∨“ alebo „∧“ a vyberte tF.

Rozsah kompenzačnej teploty: -5~5°C.

Stlačením tlačidla „Confirm“ (Potvrdiť) prejdite do stavu nastavenia, stlačením tlačidla „ “ alebo „ “ vyberte teplotu a potom stlačením tlačidla „Confirm“ (Potvrdiť) ho dokončíte.

tF : kompenzačná teplota



Keď je klimatizácia vypnutá, vo funkcii dotazu na teplotu stlačte „∨“ alebo „∧“ a vyberte tyPE.

Stlačením tlačidla „Confirm“ (Potvrdiť) prejdite do stavu nastavenia, stlačením tlačidla „∧“ alebo „∨“ vyberte typ a potom stlačením tlačidla „Confirm“ (Potvrdiť) ho dokončíte.



CH:
AUTO COOL DRY HEAT FAN

HH:
HEAT FAN

CC:
COOL DRY FAN

NA:
COOL DRY HEAT FAN

15. Dotazy a nastavenia

Nastavenie najvyššej a najnižšej hodnoty teploty



Keď je klimatizácia vypnutá, vo funkcii dotazu na teplotu stlačte

„ \sphericalangle “ alebo „ \wedge “ a vyberte tHI alebo tLo.

Stlačením tlačidla „Confirm“ (Potvrdiť) prejdite do stavu nastavenia, stlačením tlačidla „ \wedge “ alebo „ \sphericalangle “ vyberte teplotu a potom stlačením tlačidla „Confirm“ (Potvrdiť) ho dokončíte.



Najvyšší rozsah nastavenia teploty: 25 – 30°C

Najnižší rozsah nastavenia teploty: 17 – 24°C.

tHI : Funkcia nastavenia najvyššej hodnoty.

tLo : Funkcia nastavenia minimálnej hodnoty.

Výber funkcie diaľkového ovládania káblového ovládača



Keď je klimatizácia vypnutá, vo funkcii dotazu na teplotu stlačte

„ \sphericalangle “ alebo „ \wedge “ a vyberte rEC. V oblasti teploty sa zobrazí ON (Zap.) alebo OFF (Vyp.), čím sa označí, či je platná alebo neplatná.



Ak je voľba neplatná, káblový ovládač nespracuje žiadne signály diaľkového ovládania.

Stlačením tlačidla „Confirm“ (Potvrdiť) prejdite do stavu nastavenia, stlačením tlačidla „ \sphericalangle “ alebo „ \wedge “ vyberte a potom stlačením tlačidla „Confirm“ (Potvrdiť) ho dokončíte.

15. Dotazy a nastavenia

Výber adresy ovládača pre dve vedenia



Keď je klimatizácia vypnutá, vo funkcii dotazu na teplotu stlačte „∨“ alebo „∧“, čím vyberiete Adr, zobrazí sa teplotná zóna -- alebo A, B. Kde -- sa vzťahuje na nastavenie kódu káblového ovládača.

Stlačením tlačidla „Confirm“ (Potvrdiť) prejdite do stavu nastavenia, stlačením tlačidla „∨“ alebo „∧“ vyberte a potom stlačením tlačidla „Confirm“ (Potvrdiť) ho dokončite.

-- : Prednosť má nastavenie kódu  káblového ovládača.

Adr

Adr : Nastavenie adresy káblového ovládača.

OBNOVENIE VÝROBNÝCH NASTAVENÍ



Keď je klimatizácia vypnutá, vo funkcii dotazu na teplotu stlačte „∨“ alebo „∧“ a vyberte INIt a v oblasti teploty sa zobrazí --.

Stlačením tlačidla „Confirm“ (Potvrdiť) prejdite do stavu nastavenia, stlačením tlačidla „∨“ alebo „∧“ vyberte „ON“ (Zap.) a potom stlačením tlačidla „Confirm“ (Potvrdiť) ho dokončite.

INIt

INIt : Obnovenie výrobných nastavení.

15. Dotazy a nastavenia

Po obnovení výrobných nastavení parametrov káblového ovládača sa obnoví nastavenie rotačných parametrov na 10 hodín (najvyššia a najnižšia teplota sa nenastavuje); kompenzácia telesnej teploty sa nekompenzuje; režim COOL (Chladienie) a HEAT (Vykurovanie)/ single COOL (Samostatné chladienie) sa obnoví na model COOL (Chladienie) a HEAT (Vykurovanie);
Rozsah teploty sa obnovil na 17 – 30°C(62 – 86°F) . Obnoví sa funkcia diaľkového prijímania, aby bola účinná;
Do kódového spínača sa obnoví adresa dvojriadkového ovládača prvého vedenia.

16. Pripojenie bezdrôtového ovládania

BEZPEČNOSTNÉ OPATRENIA

- Pred inštaláciou zariadenia si pozorne prečítajte bezpečnostné pokyny.
- Nižšie sú uvedené dôležité bezpečnostné otázky, ktoré sa musia dodržiavať.
Použiteľný systém: IOS, Android.(Navrhujeme: IOS 10.3, Android 6.0)

POZNÁMKA:

- Aplikácia nepodporuje najnovšiu verziu softvéru systému Android a IOS.
- Vzhľadom na osobitnú situáciu, ktorá môže nastať, výslovne vyhlasujeme, že: Nie všetky systémy Android a IOS sú kompatibilné so systémom aplikácie. Za prípadné problémy spôsobené nekompatibilitou nenesieme zodpovednosť.

Stratégia bezdrôtovej bezpečnosti

- Inteligentná súprava podporuje iba šifrovanie WPA-PSK/WPA2-PSK a žiadne šifrovanie. Odporúča sa šifrovanie WPA-PSK/WPA2-PSK.

16. Pripojenie bezdrôtového ovládania



UPOZORNENIE

- Ďalšie informácie nájdete na webovej stránke služby.
- Na kvalitné naskenovanie kódu QR je potrebné, aby mal fotoaparát smartfónu 5 miliónov pixelov alebo viac.
- Vzhľadom na odlišnú situáciu v sieti sa môže niekedy stať, že dôjde k vypršaniu času požiadavky, a preto je potrebné vykonať konfiguráciu siete znova.
- Vzhľadom na rôznu situáciu v sieti môže niekedy kontrolný proces vrátiť časový limit. Ak nastane táto situácia, zobrazenie medzi tabuľkou a aplikáciou nemusí byť rovnaké, nebuďte preto zmätení.

POZNÁMKA:

Spoločnosť nenesie zodpovednosť za žiadne problémy spôsobené internetom, Wi-Fi routerom a inteligentnými zariadeniami. Ak chcete získať ďalšiu pomoc, obráťte sa na pôvodného poskytovateľa.

16. Pripojenie bezdrôtového ovládania

STIAHNUTIE A INŠTALÁCIA APLIKÁCIE

Na trhu s aplikáciami (Google Play Store, Apple App Store) vyhľadajte „Comfort Home“ a nájdite aplikáciu Comfort Home. Stiahnite si ju a nainštalujte do telefónu.



- Uistite sa, že je vaše mobilné zariadenie pripojené k routeru Wifi. Pred registráciou používateľa a konfiguráciou siete musí byť Wi-Fi router pripojený k internetu.
- Uistite sa, že vaše mobilné zariadenie je už pripojené k sieti Wi-Fi, ktorú chcete používať. Musíte tiež vymazať iné nesúvisiace siete wifi, ak by mohli ovplyvniť proces konfigurácie.

16. Pripojenie bezdrôtového ovládania

KONFIGURÁCIA SIETE



UPOZORNENIE

- Treba vymazať všetky ostatné okolité siete a uistiť sa, že sa zariadenie so systémom Android alebo IOS pripojí len k sieti WIFI, ktorú chcete nakonfigurovať.
- Uistite sa, že funkcia WIFI zariadenia so systémom Android alebo IOS funguje správne a že sa dá automaticky pripojiť späť k pôvodnej sieti WIFI.

Upozorňujeme:

- Keď klimatizácia prejde do režimu AP, diaľkový ovládač klimatizácie ju nemôže ovládať. Na ovládanie je potrebné dokončiť konfiguráciu siete alebo klimatizáciu opäť zapnúť. Prípadne musíte počkať 8 minút, aby klimatizácia automaticky ukončila režim AP.

16. Pripojenie bezdrôtového ovládania

Registrácia a prihlásenie

Aby ste mohli začať, otvorte aplikáciu Comfort Home a vytvorte si nový účet.

(môžete sa zaregistrovať aj prostredníctvom účtu tretej strany).
Ak už máte vytvorený účet, prihláste sa pomocou neho.

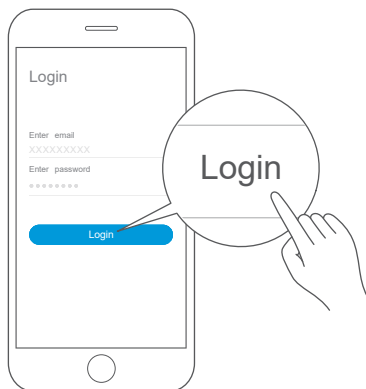

16. Pripojenie bezdrôtového ovládania

Connect your devices to Comfort Home

Skontrolujte, či je váš mobilný telefón pripojený k sieti Wi-Fi. Ak nie je, prejdite do nastavení, zapnite bezdrôtové pripojenie, vyberte a pripojte sa k sieti Wi-Fi. Okrem toho v telefóne zapnite funkciu Bluetooth. Ak nie je zapnutá, prejdite do nastavení a zapnite ju.

Zapnite svoje zariadenia.

Otvorte na svojom telefóne aplikáciu &RPIRUW +RPH.

Ak sa zobrazí správa „Smart devices discovered nearby“ (V blízkosti boli objavené inteligentné zariadenia), kliknite na položku a pridajte ich.

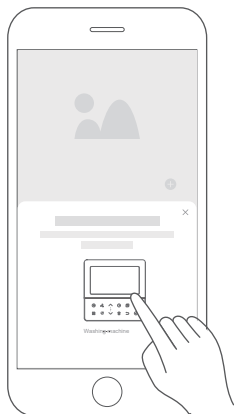

16. Pripojenie bezdrôtového ovládania

5. Ak sa nezobrazí žiadna správa, vyberte na stránke položku „+“ a v zozname dostupných zariadení v okolí vyberte svoje zariadenie. Ak vaše zariadenie nie je uvedené v zozname, pridajte ho manuálne podľa kategórie zariadenia.

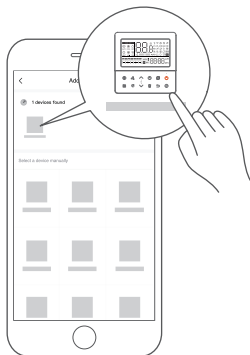

16. Pripojenie bezdrôtového ovládania

6. Pripojte zariadenie k sieti Wifi podľa pokynov v aplikácii. Ak sa pripojenie nepodarí, pokračujte v operácii podľa pokynov aplikácie.



16. Pripojenie bezdrôtového ovládania

POZNÁMKA:

- Skontrolujte, či sú vaše zariadenia zapnuté.
- Pri pripájaní siete k zariadeniu držte mobilný telefón dostatočne blízko zariadenia.
- Pripojte mobilný telefón k domácej bezdrôtovej sieti a uistite sa, že poznáte heslo Wifi.
- Skontrolujte, či váš router podporuje pásmo Wi-Fi 2,4 GHz, a zapnite ho. Ak si nie ste istí, či router podporuje pásmo 2,4 GHz, obráťte sa na výrobcu routeru.
- Zariadenie sa nemôže pripojiť k sieti Wifi, ktorá vyžaduje overenie, a zvyčajne sa objavuje vo verejných priestoroch, ako sú hotely, reštaurácie atď. Pripojte sa k sieti Wifi, ktorá nevyžaduje overenie.
- Odporúča sa používať názov Wifi, ktorý obsahuje len písmená a číslice. Ak názov Wifi obsahuje špeciálne znaky, upravte ho v routeri.
- Pri pripájaní siete k zariadeniam vypnite funkciu WLAN+ (Android) alebo WLAN Assistant (iOS) mobilného telefónu.
- V prípade, že sa vaše zariadenie predtým pripojilo k sieti Wifi, ale treba ho znova pripojiť, kliknite na tlačidlo „+“ na domovskej stránke aplikácie a znova pridajte zariadenie podľa kategórie zariadenia a modelu podľa pokynov v aplikácii.

16. Pripojenie bezdrôtového ovládania

VYHLÁSENIE O APLIKÁCII

Týmto vyhlasujeme, že táto inteligentná súprava je v súlade so základnými požiadavkami a ďalšími príslušnými ustanoveniami smernice 2014/53/EÚ. Priložená je kópia celého dokumentu (len pre výrobky Európskej únie).

UPOZORNENIE:

Modely modulov WIFI:

FCC ID: 2ADQOMDNA21

IC: 12575A-MDNA21

Toto zariadenie je v súlade s časťou 15 pravidiel FCC a obsahuje vysielateľ(e)/prijímač(e) oslobodený(é) od licencie, ktorý(é) je(sú) v súlade s kanadskými pravidlami RSS pre inovácie, vedu a hospodársky rozvoj. Prevádzka je podmienená týmito dvoma podmienkami:

- (1) Toto zariadenie nesmie spôsobovať interferenciu a
- (2) Toto zariadenie musí byť schopné prijímať akékoľvek rušenie vrátane rušenia, ktoré môže spôsobiť nežiaducu prevádzku zariadenia.

Zariadenie používajte len v súlade s dodanými pokynmi. Zmeny alebo úpravy na tejto jednotke, ktoré vyslovene neschválila strana zodpovedná za dodržiavanie súladu s predpismi, môžu viesť k strate oprávnenia používateľa používať zariadenie.

Toto zariadenie spĺňa limity FCC pre vystavenie žiareniu stanovené pre nekontrolované prostredie. Aby sa predišlo možnosti prekročenia limitov FCC pre vystavenie rádiovým frekvenciám, počas bežnej prevádzky sa nesmie nikto priblížiť k anténe na menej ako 20 cm (8 palcov).

16. Pripojenie bezdrôtového ovládania

POZNÁMKA:

Toto zariadenie bolo testované a zistilo sa, že podľa časti 15 pravidiel FCC vyhovuje obmedzeniam na digitálne zariadenia triedy B. Tieto obmedzenia sú navrhnuté tak, aby poskytovali primeranú ochranu pred škodlivou interferenciou v obytných inštaláciách. Toto zariadenie generuje, používa a môže vyžarovať rádiovú energiu, a ak nie je nainštalované a používané v súlade s pokynmi, môže spôsobiť škodlivú interferenciu rádiových služieb. Neexistuje však žiadna záruka, že v konkrétnej inštalácii nedôjde k interferencii. Ak toto zariadenie spôsobuje škodlivú interferenciu rádiového alebo televízneho príjmu, ktorú možno zistiť vypnutím a zapnutím zariadenia, používateľovi sa odporúča, aby sa pokúsil odstrániť interferenciu jedným alebo viacerými z nasledujúcich opatrení:

- Presmerujte alebo umiestnenie prijímacej antény.
- Zväčšite vzdialenosť medzi zariadeniami a prijímačom.
- Pripojte zariadenie do zásuvky v inom obvode, ako je obvod, do ktorého je zapojený prijímač.
- Poradte sa s predajcom alebo skúseným rozhlasovým/televíznym technikom.

Z dôvodu zlepšenia produktu sa dizajn a technické údaje môžu zmeniť bez predchádzajúceho upozornenia. Podrobnosti konzultujte s predajnou agentúrou alebo výrobcom.



Kaysun
by frigicoll

USTREDIE

Blasco de Garay, 4-6
08960 Sant Just Desvern
(Barcelona)

Tel. +34 93 480 33 22
<http://www.frigicoll.es/>
<http://www.kaysun.es/en/>

MADRID

Senda Galiana, 1
Polígono Industrial Coslada
Coslada (Madrid)

Tel. +34 91 669 97 01
Fax. +34 91 674 21 00
madrid@frigicoll.es