

KAYSUN

Katalog 2026
HLK systeme





Inspiration, Innovation, Evolution

Die vollständige oder teilweise Vervielfältigung dieses Katalogs ohne die ausdrückliche Genehmigung von Frigicoll HVAC S.L. ist verboten.

Allgemeine Inhalte

Katalog für Klimasteuerung und Energie Mai 2026



Baureihe für Wohnstätten

Suite

Suite 1x1	30	Multisystem	44
Casual	32	Aussengeräte	46
Silver	34	Aussengeräte HR	49
Prodigy PRO	36	Innengeräte	50
Prodigy PRO LT	38	Kombinierte Systeme	52
Onnix 2.0	40	Kompatible Steuerungen und Zubehör	54
Doppelstrom Truhengerät	42	Referenzen	56



Baureihe mit Wärmepumpe

Aquantix

Aquantia KHPIS-BI PRO	64	Aquantia KHP-MO HT HP	88
Aquantia KHPMS-BI PRO	70	Wall Hung Compak	90
Aquantia EVO	72	Bodenstehender Compak	92
Aquantia EVO Wall	74	Compak	94
Aquantia KHPS-MO	76	Warmbrauchwassertanks	96
Aquantia KHPS-MO PRO HP	79	Weiteres Zubehör für die Aquantia-Serie	97
Aquantia KHP-MO HT	80	WP Schwimmbad KSWP	100
Polar	84	Referenzen	102
Aquantia KHP-MO PLUS HT	86		



Gewerbliche Geräte

Zen

Kanalgeräte	110	AHUKZ LCAC	126
Kassettengerät 600x600	114	Twins/Triple/Double Twins	128
Superslim-Kassettengerät 840x840	116	Kompatible Steuerungen und Zubehör	132
Boden/Decke	120	Referenzen	134
Spalte	124		

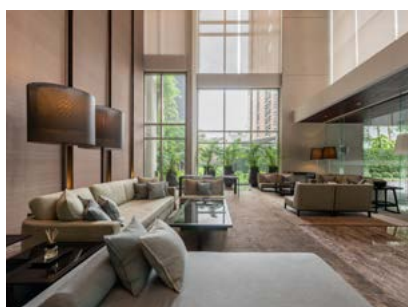

Gewerbliche Hochleistungsgeräte

Zen Hochleistungsgeräte

Magnus Serie	140	Magnus Multi Vertikal GF	152
Magnus Multi Leidingen	144	Magnus KAHU	154
Magnus Multi Cassettes	146	Kompatible Steuerungen und Zubehör	158
Magnus Vertikal GF	150	Referenzen	160



Industrielle VRF-Geräte

Amazon

Mini-Amazon-Hybrid	168	Stehend	202
Mini Amazon S8	170	Wandgeräte	204
Amazon Unitario FD	172	Decke/Boden	206
Amazon S9 R-32	176	KAHU	208
Amazon Unitario	178	KRE	210
Amazon VI	180	Hochtemperatur-Hydraulikmodul	212
Amazon IV HR	184	Hydraulisches Modul integriert	214
Innengeräte	186	Kit DHW Hybrid	216
Kanalgeräte	188	Amazon Hybrid Mini Kanäle	218
Mitteldruck-Kanäle	190	Mini Amazon Hybrid-Kassetten	220
Kanalgeräte Hochdruck	192	Zubehör	222
Vertikal, große Kapazität	194	Protokollkompatibilitäten	223
Kassettengerät 600x600	196	Kompatible Steuerungen und zubehör	224
Kassettengerät 840x840	198		224
1-Wege-Kassette	200	Referenzen	226



Chiller-Baureihe

Nexus

Full-DC-Inverter-MiniChiller R-32	234	Modulare Full-DC-Inverter-Chiller	244
Aquantia KHP-MO PRO HP	236	Modulare Hochtemperatur-	
Aquantia KHP-MO PLUS HT	238	Wärmepumpen	246
Aquantia KHP-MO HT HP	240	Kem XL	248
Aquantia HT HP Large	242	Referenzen	250

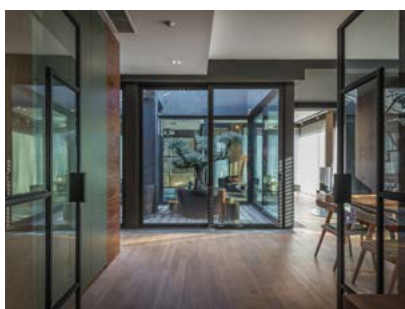

Wasser-Terminal-Baureihe

Konvektoren

Boden/Decke 2. Generation	258	Kanalgeräte 4T D3	268
Wandgeräte	260	Kanalgeräte Mitteldruck	270
Kassettengerät 600x600	262	Kanalgeräte Hochdruck	272
Kassettengerät 840x840	264	Konvektor-Steuerungen	274
Kanalgeräte 2T D3	266	Referenzen	276



Systemsteuerungen

Steuerungen

Kabellose Steuerungen	282	XVE-Erweiterungsset	295
Kabelgebundene Steuerungen	284	Powercom-Repeater	296
S8 Zentralisierte Touch-Steuerung	288	Erweiterungsboard	297
S6 Zentralisierte Touch-Steuerung	290	Zubehör	298
KCC-64 Cloud	292	Referenzen	300
BMS-Einheitenintegrationssystem	294		

∨
+60 years
Geschichte
∧

Über 600
Mitarbeiter

Über 15
landesweit verteilte
Standorte

€
Über 300
Millionen
Euro Umsatz



frigicoll

Über uns

Die Frigicoll-Gruppe ist ein Familienunternehmen in dritter Generation und Vorreiter bei der Einführung technologischer Lösungen führender globaler Marken in den Bereichen Klimatechnik, Kühltransport, Gastgewerbe, Industriekälte und Haushaltsgeräte.

Das vor über 60 Jahren gegründete Unternehmen ist in Spanien, Frankreich und Portugal tätig, beschäftigt mehr als 600 Mitarbeitende und erzielt einen Jahresumsatz von über 300 Millionen Euro.



Unsere Werte

Unser Weg war stets geprägt davon, dem Markt höchste Produktqualität, Vertrauen, Kundennähe und exzellenten Kundenservice zu bieten, verbunden mit dem kontinuierlichen Bestreben nach Verbesserung und Innovation. Diese Werte haben uns zu einer festen Größe auf dem Markt gemacht. Gestützt auf eine lange Tradition in der Bereitstellung hochwertiger integrierter Lösungen blicken wir mit dem Wunsch in die Zukunft, weiterhin neue und nachhaltige technologische Lösungen zu entwickeln.



CSR

Frigicoll betrachtet die soziale Unternehmensverantwortung als eine seiner zentralen Säulen und setzt daher Maßnahmen um, die auf die Entwicklung und das soziale Engagement seiner Mitarbeitenden ausgerichtet sind, sowie Initiativen, die zu einer besseren, gerechteren und nachhaltigeren Welt beitragen.

Unsere Geschichte

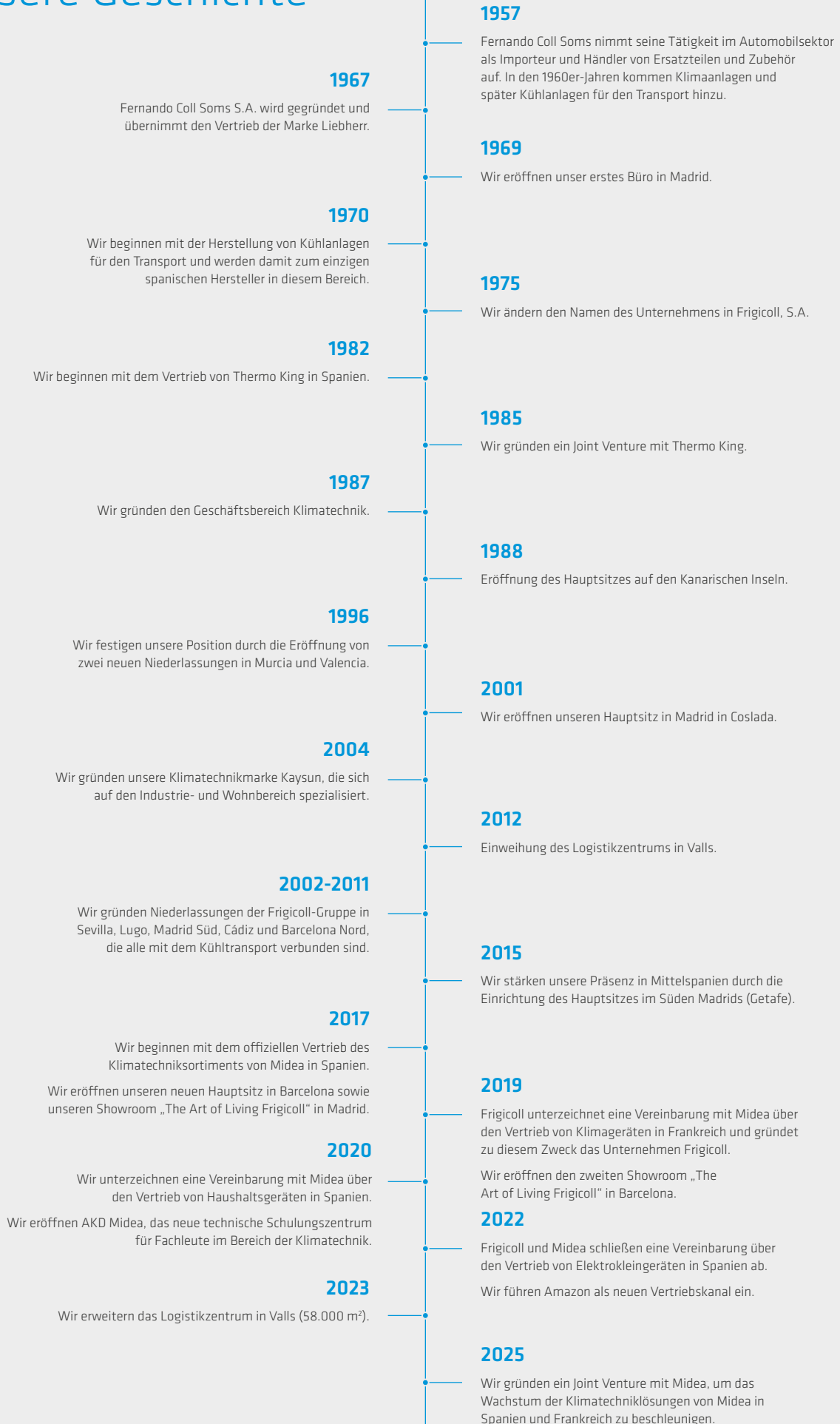

Geschäftsbereiche

Transport



Frigicoll bietet Kältesysteme für den Transport und die Verteilung verderblicher Produkte, Klimaanlage für Busse und Reisebusse, mobile Kühlcontainer sowie Lösungen für den Transport pharmazeutischer Produkte. Das Unternehmen ist offizieller Händler der Marke Thermo King für Spanien und Portugal und bietet darüber hinaus technischen Support über sein eigenes Werkstattnetz sowie zugehörige Services in ganz Spanien und Portugal, mit durchgehendem Service rund um die Uhr, 365 Tage im Jahr.

THERMO KING

Erfinder des Kühlsystems für den Transport.

COLDTAINER

Ein Pionier im Bereich mobiler Kühlcontainer

Gastgewerbe und Kältetechnik



Wir liefern hochwertige, hochmoderne Maschinen für die Präsentation und Lagerung verderblicher Produkte sowie professionelle Küchenausstattung für die Gastronomie und Gemeinschaftseinrichtungen wie Krankenhäuser und Bildungseinrichtungen.

Gastgewerbe

LAINOX

Kombidämpfer mit dem breitesten und technologisch fortschrittlichsten Sortiment auf dem Markt.

FIREX

Kochsysteme für die Lebensmittelindustrie und Gemeinschaftsverpflegung.

COMENDA

Einer der weltweit führenden Anbieter professioneller Geschirrspülmaschinen.

LIEBHERR

Spezialist für hochwertige professionelle Kühl- und Gefrierschränke, einschließlich Laborprogramm.

Und die folgenden Marken:

SILKO

ambach

hiber

ALPHATECH

MENUMASTER
Commercial

Kältetechnik

frigicoll

Umfassendes Angebot an gewerblichen Kältelösungen.

DORIN

Umfassendes Angebot an hochwertigen Kühlkompressoren.

arneg PORTUGUESA

Vollständiges Sortiment an Lösungen für Kühlpaneele und Kühltüren.

Haushaltsgeräte



Frigicoll bietet mit der Marke Midea alle Gerätekategorien, die für die vollständige Ausstattung einer Haushaltsküche benötigt werden. Midea verfügt über ein umfangreiches Produktportfolio und innovative Technologien, wodurch das Unternehmen in renommierten Rankings wie den Forbes Top 500 vertreten ist, in denen die weltweit größten Unternehmen nach Umsatz aufgeführt werden. Um stets maximale Kundenzufriedenheit zu gewährleisten, verfügt Midea über beträchtliche Produktionskapazitäten, investiert kontinuierlich in Innovation und hält einzigartig hohe Exzellenzstandards ein.

Midea

Die weltweit führende Marke für intelligente Haushaltsgeräte*



*Datenquelle: Euromonitor International (Shanghai) Ltd. Daten basierend auf dem weltweiten Absatzvolumen nach Marke für intelligente Haushaltsgeräte (OBM-Absatz) im Jahr 2024. Haushaltsgeräte sind als elektrische Produkte für den Haushalt definiert, darunter Kategorien wie Klimageräte, Kühlschränke, Waschmaschinen und Saugroboter. Als intelligente Haushaltsgeräte gelten solche, die über drahtlose Kommunikationsgeräte, die in ein Smartphone oder ein Smart-Terminal integriert sind, verbunden werden können, um mit den Nutzern zu interagieren. Die Untersuchung wurde im Februar 2025 durchgeführt.

Midea Frigicoll HVAC Spain



Ein neues Joint Venture, um die Zukunft der Klimatechnik zu gestalten

Midea, ein weltweit führendes Technologieunternehmen und einer der größten Hersteller von Klimageräten weltweit, und Frigicoll, ein auf fortschrittliche technologische Lösungen spezialisiertes Familienunternehmen, haben ihre Kräfte in einem neuen Joint Venture gebündelt: Midea Frigicoll HVAC Spain. Diese strategische Vereinbarung stärkt eine Partnerschaft von mehr als 20 Jahren und beschleunigt das Wachstum der Marke in Spanien und Frankreich. Das neue Unternehmen wurde mit einem klaren Ziel gegründet: innovative, hocheffiziente und umweltfreundliche Klimatechniklösungen für den Wohn-, Gewerbe- und Industriesektor voranzutreiben. Dank dieser Integration verfügt Midea Frigicoll HVAC Spain über ein eigenes Team für technischen Support, Geschäftsentwicklung, Marketing und Betrieb und gewährleistet so einen persönlicheren, schnelleren und spezialisierteren Service für Installateure, Händler und Endkunden.



Midea – Das weltweit führende Klimatechnikunternehmen*



Breites Produktspektrum und hohe technologische Innovation.



* Quelle: Euromonitor International (Shanghai) Limited; Home Appliances 2026 ed., Absatz im Einzelhandel in Stück, Daten von 2025

Ersatzteile



Frigicoll verfügt über einen Geschäftsbereich Ersatzteile, der ein Höchstmaß an Service bieten möchte, darunter Lieferung innerhalb von 24 Stunden, technische Beratung und spezialisierter telefonischer Support für jedes Produkt, um das Ansehen und die Exzellenz der vertretenen Produkte zu erhalten.

Original-Ersatzteile von Frigicoll

- » Automatisiertes Logistiklager mit 2.500m².
- » Über 30.000 Teile auf Lager.
- » Über 200 Lieferungen pro Tag.
- » Über 400.000 gelieferte Artikel pro Jahr.

Kundendienst



Um die Servicequalität entlang der gesamten Wertschöpfungskette zu gewährleisten, verfügt Frigicoll im After-Sales-Bereich über ein hochspezialisiertes technisches Team, das eine schnelle und effiziente Behebung jeglicher Störungen unterstützt.

Kundendienst von Frigicoll

- » Nach ISO 9001 und ISO 14001 zertifiziert.
- » Über 170 technische Servicestellen. Verteilt über die gesamte Iberische Halbinsel, die Kanarischen Inseln und Portugal, zusätzlich zu 11 Servicestützpunkten.
- » Ununterbrochener Service das ganze Jahr über (24/7 in der Logistiksparte).

“Ein gut eingespieltes Team”

In seiner mehr als 60-jährigen Geschichte hat Frigicoll in den verschiedenen Geschäftsbereichen des Unternehmens stets mit den renommiertesten Marken zusammengearbeitet. Unser technisches Team kombiniert bei jedem einzelnen Projekt die erstklassige Qualität unserer Geräte mit seiner professionellen Erfahrung, um die besten Ergebnisse zu erzielen. Heute sind wir in der Lage, bedeutende Anlagen zu installieren, welche sich sowohl durch ihre technologische Leistung als auch durch ihre gesellschaftliche Bedeutung auszeichnen.

In der HLK-Sparte verwenden wir unser praktisches Wissen aus der langjährigen Erfahrung der besten Fachleute, um unsere eigene Marke Kaysun weiterzuentwickeln und Tag für Tag auf nationaler und internationaler Ebene zu stärken. Wir haben ein klares Ziel: Wir wollen weiterhin ein umfassendes Sortiment an Lösungen für den Wohn- und Industriebereich anbieten und unsere vielfältige Produktpalette kontinuierlich weiterentwickeln. Deshalb bleiben wir der Philosophie unserer Marke treu: eine ausgewogene Mischung von Technologie, Effizienz, Kosten und Garantie.

Am besten lässt sich der Aufstieg von Kaysun an die Spitze der Branche allerdings verstehen, wenn Sie unsere Arbeit aus erster Hand erleben.

Vielen Dank für Ihre Unterstützung.

Ihr Vertrauen ist unser Ansporn.



Zehn Gründe für unseren Erfolg



Die Garantie von Frigicoll

Frigicoll ist bekannt für seine hochwertigen Produkte und seinen umfangreichen und exzellenten Kundendienst. Die firmeneigene Marke KAYSUN wurde mit dem hohen Anspruch an Qualität und technologische Innovation entwickelt, der uns seit jeher auszeichnet.



Maximale Zuverlässigkeit Unserer Geräte

Wir können dank hochwertiger Materialien eine lange Lebensdauer unserer Geräte sicherstellen. Die Inanspruchnahme von Garantieleistungen wird dadurch auf ein Minimum reduziert.



ISO 9001 / ISO 14001

Die Qualität und Umweltverträglichkeit unserer Produkte sind zwei Grundpfeiler von KAYSUN. Wir sind stolz darauf, unter der Marke Frigicoll nach **ISO 9001** und **ISO 14001** zertifiziert zu sein.



Grosse Auswahl

Wir können dank der Vielfalt unserer Produktpalette umfassende Lösungen für jede Einrichtung anbieten. Unser Sortiment reicht von Split-Systemen für den Wohnbereich bis hin zu den komplexesten Wasser-Terminals, Luftschleiern, Rückgewinnungssystemen, VRFs, Chillern, Solar- und Warmwassergeräten.



Umfassende Projekte

Unser Team von fachkundigen Technikern kann umfassende HLK- und Belüftungs-Projekte für jeden Kunden umsetzen und an den jeweiligen Raum und Bedarf anpassen. Dieser Service geht einher mit individueller Beratung, sodass die korrekte Durchführung unserer Installationsarbeiten sichergestellt wird.



Modernste Technologie

Unser zukunftsorientierter Ansatz geht Hand in Hand mit dem Einsatz neuester Technologien in allen unseren Geräten. Wir integrieren Funktionen, die für umfangreiche Verbesserungen vom Energieverbrauch, über die Praxistauglichkeit bis hin zum Komfort sorgen. Ein Beispiel dafür ist die motorisierte Platte in unseren Kassettengeräten.



Intelligente Steuerung

Unsere intelligenten Steuergeräte sorgen für Komfort und Wohlbefinden in jeder Einrichtung. Das K01-WIFI Gerät ist die erste intelligente Lösung für unsere Geräte und ermöglicht die Programmierung und Verwaltung der Klimageräte innerhalb und außerhalb Ihres Zuhauses.



Umweltbewusstsein

Unsere Geräte werden fast vollständig aus aus wiederverwertbaren Materialien hergestellt. Wir haben den Verbrauch im STANDBY-Modus so weit wie möglich reduziert und die Energieeffizienz der Geräte beim Betrieb mit voller Leistung verbessert, sodass Energieeinsparungen für die Einrichtungen erzielt werden.



Exzellenter Kundendienst

Wir lösen Vorfälle so schnell wie möglich, damit unsere Kunden mit unserem Kundendienst vollkommen zufrieden sind. Wir haben ein Fachkräfteteam, das für Sie da ist.



Das Beste Ersatzteilemanagement der Branche

Wir verstehen, wie wichtig Klimasysteme sind, und bieten deshalb einen unschlagbaren Austauschdienst bei Ausfall. Wir bieten volles Engagement und unverzügliche Lösungen.

ErP - Energiebezogene Produkte

Am 26. September 2015 sind die ErP-Verordnungen (Energy related Products) in Kraft getreten, mit dem Ziel, den Energieverbrauch zu senken und die effizientesten Lösungen zu belohnen.

Die Vorschriften betreffen Wärmeerzeuger für die Raumheizung, Geräte zur Erzeugung von Warmwasser und Systeme, die aus mehreren Elementen zusammengesetzt sind:

- Alle Geräte mit einer Nennheizleistung von bis zu 400 kW und Warmwasserspeicher von bis zu 2000 Litern müssen die Ökodesign-Anforderungen erfüllen, auch auf der Grundlage von Mindestwerten für die saisonale Energieeffizienz;
- Geräte mit einer Heizleistung von bis zu 70 kW und Warmwasserspeicher von bis zu 500 Litern müssen auch den maximalen Geräuschpegel (für die Wärmepumpen) einhalten und unterliegen der Energiekennzeichnungspflicht.

Die Systeme voKaysun gehen weit über die strengen Anforderungen dieser Richtlinien hinaus.

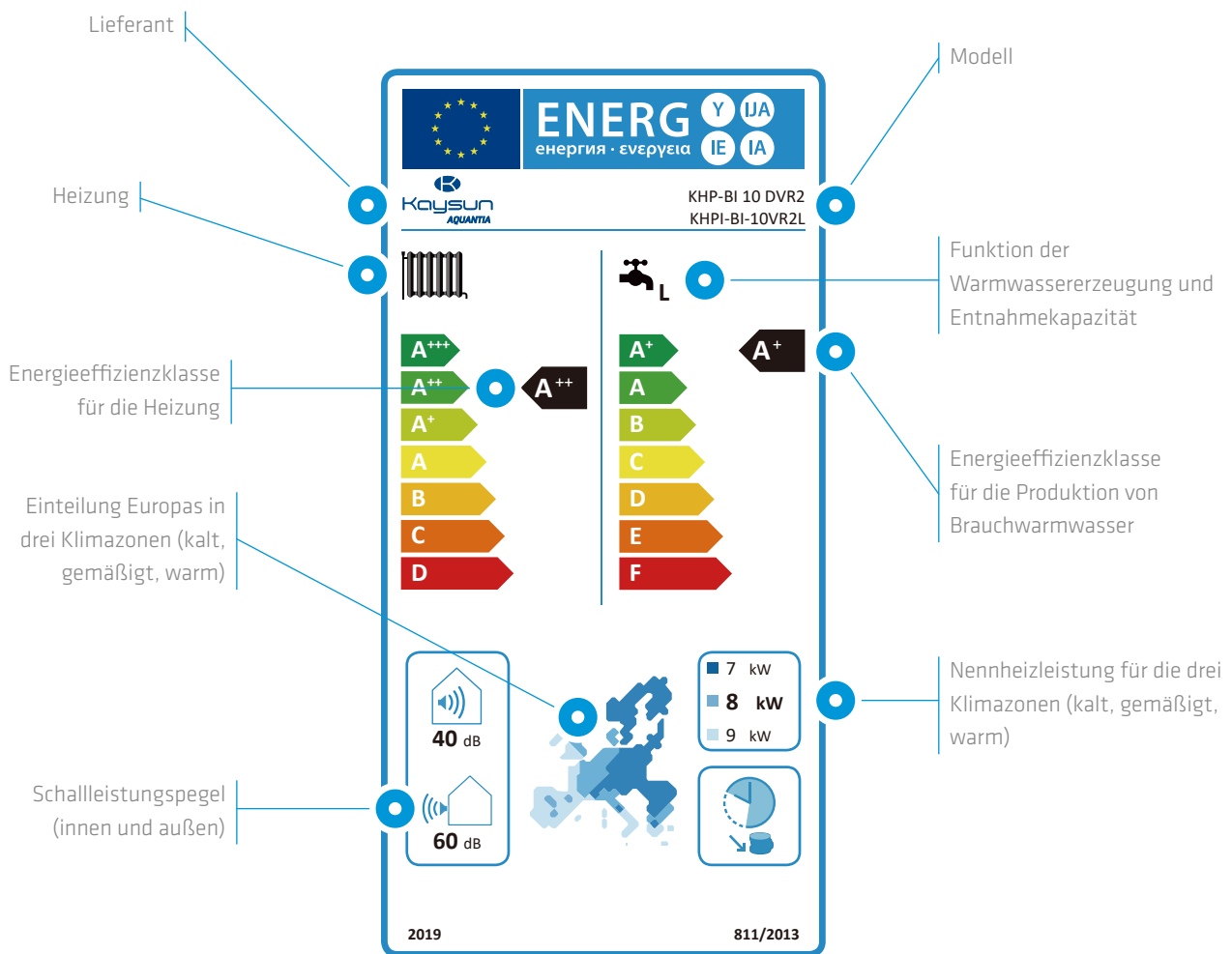

ENERGIELABEL PRODUKT

Gibt die saisonale Energieeffizienz eines Produkts gemäß einer Skala von A++ bis D an. Unterscheidet die Effizienz für die Heizung von der für die Warmwassererzeugung (WW), wobei bei Produkten, die beide Leistungen erbringen können, beide angegeben werden.

Es gibt auch andere nützliche Informationen wie Leistung und Verbrauch in den verschiedenen Klimazonen, Geräuschpegel usw.

ENERGIELABEL SYSTEM

Angabe der Energieeffizienz für das installierte System.

Ein System ist die Menge der einzelnen Produkte in beliebiger Kombination, die als Ganzes funktionieren.

Zum Beispiel haben eine Wärmepumpe, ein Heizkessel, eine thermische Solaranlage und eine elektronische Anlagensteuerung, wenn sie als ein einziges System funktionieren, eine Energieleistung, die als die Summe der einzelnen Komponenten berechnet werden kann.

Der Ansatz des Komplettsystems von Kaysun, der auf den energetischen Vorteilen der kontrollierten mechanischen Belüftung mit thermodynamischer Rückgewinnung und Regelung der gesamten Anlage basiert, ermöglicht das Erreichen saisonaler Wirkungsgrade, die höher sind als die von den aktuellen Richtlinien geforderten.

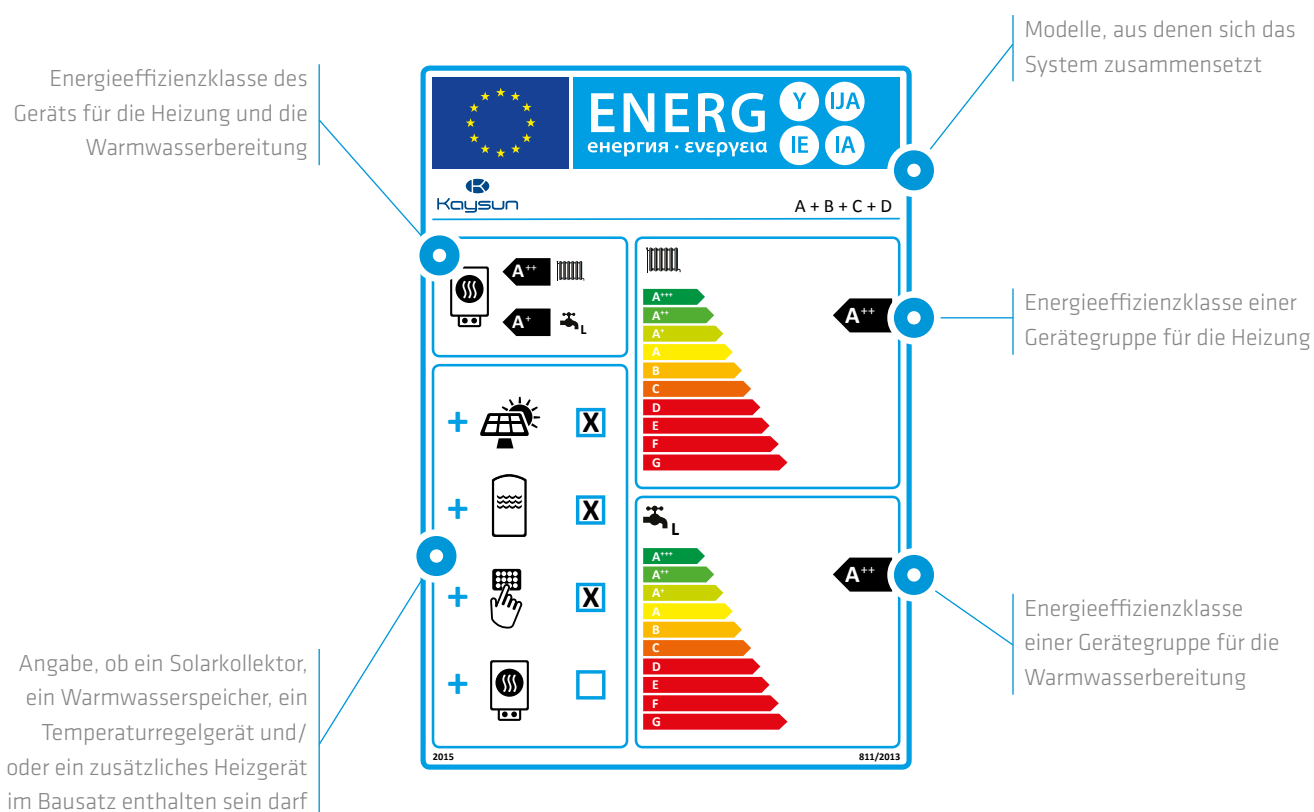

ErP

Alle Geräte in unserem Katalog entsprechen den Anforderungen des ErP-Standards, um internationalen CO₂-Emissionsminderungsprotokollen zu genügen.



Keymark

KEYMARK ist in vielen europäischen Ländern eine anerkannte Marke, die Anreize für die Installation von Wärmepumpen zum Heizen und zur Erzeugung von Brauchwarmwasser bietet.





Länder, die die Marke und die Produktzertifikate anerkennen, sind unter <https://keymark.eu/en/products/heatpumps/heat-pumps> verfügbar.

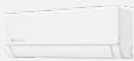

Eurovent

Kaysun/Frigicoll nimmt an den Zertifizierungsprogrammen EUROVENT für Wohngebäude, Gebläsekonvektoren, Chillern und „VRF“ teil. Die enthaltenen Produkte sind im EUROVENT-Leitfaden für zertifizierte Produkte und auf der Website www.euroventcertification.com aufgeführt. Die Programme gelten für Kältemaschinen und Wärmepumpen bis zu den Grenzwerten, die durch den Zweck des jeweiligen Programms festgelegt werden.

Suite | Baureihe für Wohnstätten

SUITE 1X1			kW								
Refrig.	Bereich		2.0	2.6	2.8	3.5	4.2	4.8	5.2	6.2	7.1
R-32	Casual p. 32			•		•			•		•
	Silver p. 34	 NEU		•		•			•		•
	Prodigy PRO p. 36			•		•			•		•
	Prodigy PRO LT p. 38			•		•					
	Onnix 2.0 p. 40			•		•			•		
	Doppelstrom Truhengerät p. 42			•		•			•		

MULTISPLIT			kW													L	
Refrig.	Bereich	N° IDU	2.0	2.6	2.8	3.5	4.2	4.8	5.2	6.2	7.1	7.8	8.0	10.5	12.0	100	190
R-32	Aussengeräte p. 46	2 3 4 5					•		•	•		•	•	•	•		
	Casual p. 50		•	•		•			•		•						
	Silver p. 50	NEU		•		•			•		•						
	Prodigy Pro p. 50			•		•			•		•						
	Onnix 2.0 p. 50			•		•			•								
	Doppelstrom Truhengerät p. 51			•		•		•									
	Kassettengerät 600x600 und 840x840 p. 51		•	•		•			•		•						
	Kanalgeräte p. 51		•	•		•			•		•						
	Multi Hybrid HR p. 51															•	•

Aquatix | Baureihe mit Wärmepumpe

Refrig.	Bereich	kW														L								
		4	6	7	8	9	10	12	14	16	18	20	22	26	30	35	40	80	100	150	190	240	270	300
R-32	Aquantia KHPIS-BI PRO p. 64	●	●		●		●	●	●	●	●	●									○	○		
	Aquantia KHPMS-BI PRO p. 70	●	●		●		●																	
	Aquantia EVO p. 72								●	●	●	●												
	Aquantia EVO Wall p. 74								●	●	●	●												
	Aquantia KHPS-MO p. 76	●	●		●		●	●	●	●	●	●												
	Aquantia KHPS-MO PRO HP p. 79													●		●	●	●						
	WP Schwimmbad KSWP p. 100			●		●		●		●		●			●									
R-290	Aquantia KHP-MO HT p. 80	●	●		●		●	●	●	●	●	●												
	Polar p. 84						●		●		●													
	Aquantia KHP-MO PLUS HT p. 86													●		●								
	Aquantia KHP-MO HT HP p. 88														●	●	●	●						

● Einphasig | ● Dreiphasig | ○ Zu konsultieren

Refrig.	Bereich	L								
		80	100	150	190	200	240	270	300	475
R-134A	Compak p. 94				●					
R-290	Wall Hung Compak p. 90	●	●	●						
	Bodenstehender Compak p. 92				●				●	
	Warmbrauchwassertanks p. 96									

● Einphasig | - Ohne Stromanschluss







Zen | Gewerbliche Geräte

1X1 SYSTEME		kW										
Refrig.	Bereich	2.6	3.5	5.2	7.1	9.0	10.5	12	14	16		
R-32	Kanalgeräte p. 110 	•	•	•	•	•	•	•	•	•	•	
	Kassettengerät 600x600 p. 114 	•	•	•								
	Superslim- Kassettengerät 840x840 p. 116 				•	•	•	•	•	•	•	
	Boden/Decke p. 120 				•	•	•			•	•	
	Spalte p. 124 										•	
	AHUKZ LCAC p. 126 	•	•	•	•	•	•	•	•	•	•	

Zen-Hochleistungsgeräte | Gewerbliche Geräte

Refrig.	Bereich	Protokoll	Max. static pressure	kW								
				20	22	26	28	33	40	45	50	56
R-410A	 <p>Magnus Serie p. 140</p>	S6/S8	400 Pa	●	●		●	●	●	●		●
	 <p>Magnus Multi Leidingen p. 144</p>	S8	400 Pa						●	●		●
	 <p>Magnus Multi Cassettes p. 146</p>	S6/S8	50 Pa	●			●		●			●
	 <p>Magnus Vertikal GF p. 150</p>	S6/S8	400 Pa		●		●	●		●		●
	 <p>Magnus Multi Vertikal GF p. 152</p>	S8	400 Pa							●		●
	 <p>Magnus KAHU p. 154</p>	S6/S8		●	●		●	●	●	●		●

Amazon | Industrielle VRF-Geräte

AUSSENGERÄTE			kW										
Refrig.	Bereich	Generation	7	9	12	14	16	18	20	22	25	26	28
R-32	Mini-Amazon-Hybrid p. 168	 S6/S8	●	●	●	●	●						
	Mini Amazon S8 p. 170	 S8						●					
	Amazon S9 R-32 p. 176	 S9									●		●
R-410A	Amazon Unitario FD p. 172	 S6/S8							●	●	●		●
	Amazon Unitario p. 178	 S8											●
	Amazon VI p. 180	 S8											●
	Amazon IV HR p. 184	 S6								●			●

● Einphasig | ● Dreiphasig | ○ Kombinierbar

kW															
33	40	45	50	56	61	67	78	90	95	100	150	183	200	244	270
●	●	●													
●	●	●	●	●	●										
			●	●	●		●	●	●						
●	●	●		●	●	●	●	●	○	○	○	○	○	○	○
●	●	●	●	○	○	○	○	○	○	○	○				

Amazon | Industrielle VRF-Geräte

INNENGERÄTE				kW							
Bereich		Generation	Statischer Druck	1.5	1.7	2.2	2.8	3.6	4.5	5.6	7.1
Kanalgeräte p. 188		S8	50 Pa	●		●	●	●	●	●	●
Mitteldruck-Kanäle p. 190		S8	160 Pa			●		●	●		●
Kanalgeräte Hochdruck p. 192		S8	400 Pa								
Vertikal, große Kapazität p. 194	 NEU										
Kassettengerät 600x600 p. 196		S8	30 Pa	●		●	●	●	●	●	
Kassettengerät 840x840 p. 198		S8	50 Pa							●	●
1-Wege-Kassette p. 200	 NEU	S8	-			●		●			●
Stehend p. 202	 NEU	S8	-			●		●		●	
Wandgeräte p. 204		S8	-	●		●	●	●	●	●	
Decke/Boden p. 206		S8	-							●	
KAHU p. 208		S8	-		●	●	●	●	●	●	●
Hochtemperatur-Hydraulikmodul p. 212		S6R	-								
Hydraulisches Modul integriert p. 214		Mini Amazon Hybrid	-								
Kit DHW Hybrid p. 216											
Amazon Hybrid Mini Kanäle p. 218	 	Mini Amazon Hybrid	-			●	●	●		●	●
Mini Amazon Hybrid-Kassetten p. 220		Mini Amazon Hybrid	-			●	●	●		●	

LUFTREINIGER		m³/h						
Bereich		150	300	360	500	700	740	800
KRE p. 210					●			●

kW													L	
8	9	10	11	12	14	16	20	25	28	40	45	56	190	240
	•			•	•	•								
							•	•	•	•	•	•		
								•	•		•	•		
•		•	•		•	•								
•														
•														
	•				•									
•	•	•	•	•	•	•	•	•	•	•	•	•		
					•									
													•	•
													•	•
	•		•		•									

m³/h									
1000	1200	1400	1500	2000	2200	2300	2900	3200	4200
•			•	•					

Nexus | Chiller-Baureihe

Refrig.	Bereich	Version	Kompressor-Typ	kW									
				5	7	9	12	14	16	18	22	26	
R-32	 <p>Full-DC-Inverter-MiniChiller R-32 p. 234</p>	Wärmepumpe	DC Inverter	●	●	●	●●	●●	●●				
	 <p>Aquantia KHPS-MO PRO HP p. 236</p>	Wärmepumpe	DC Inverter								●	●	●
	 <p>Modulare Full-DC-Inverter-Chiller p. 244</p>	Wärmepumpe	DC Inverter										
	 <p>Modulare Hochtemperatur-Wärmepumpen p. 246</p>	Wärmepumpe	DC Inverter										
	 <p>NEU Kern XL p. 248</p>	Wärmepumpe	DC Inverter										
R-290	 <p>NEU Aquantia KHP-MO PLUS HT p. 238</p>	Wärmepumpe	Evi DC Inverter								●	●	
	 <p>Aquantia KHP-MO HT HP p. 240</p>	Wärmepumpe	Evi DC Inverter										●
	 <p>NEU Aquantia HT HP Large p. 242</p>	Wärmepumpe	Evi DC Inverter										

● Einphasig | ● Dreiphasig | ○ Zu konsultieren

kW																	
30	35	40	50	60	65	70	75	90	110	130	140	190	220	260	350	375	400
•																	
								•									
			•		•		•		•		•						
												•	•	•	•	•	•
•	•	•															
			•	•			•										

Konvektoren | Wasser-Terminal-Baureihe

Bereich	Fan	Statischer Druck	kW										
			1.5	2	2.5	3	3.5	4	5	6	6.5	7	
Boden/Decke 2. Generation p. 258		DC	-	●				●	●				●
Wandgeräte p. 260		DC	-		●				●	●			
Kassettengerät 600x600 p. 262		DC	-			●	●		●				
Kassettengerät 840x840 p. 264		DC	-							●	●	●	
Kanalgeräte 2T D3 p. 266		DC	50 Pa				●			●	●		●
Kanalgeräte 4T D3 p. 268		DC	50 Pa			●		●		●			●
Kanalgeräte Mitteldruck p. 270		AC/ EC	120 Pa										●
Kanalgeräte Hochdruck p. 272		AC/ EC	150 Pa										●

● 2 Rohre | ● 4 Rohre | ○ Zu konsultieren

kW																	
8	9	10	11	12	13	14	15	16	17	18	20	21	22	25	30	35	40
●●			●														
	●		●														
●		●															
		●			●		●		●								
●				●			●		●	●	●	●	○	○	○	○	○

Beschreibung der Symbole

ENERGIE



A+ SCOP Klassifizierung der Energieeffizienz entsprechend der jahreszeitlichen Leistung im Heizbetrieb.



A+++ SEER Klassifizierung der Energieeffizienz entsprechend der jahreszeitlichen Leistung im Kühlbetrieb.



SCOP 4.6 Die Wärmepumpeneffizienz einer Reihe von Einheiten ist höher als SCOP 4.6.



A+++ SCOP Klassifizierung der Energieeffizienz entsprechend der jahreszeitlichen Leistung im Heizbetrieb.



A+++ SEER Klassifizierung der Energieeffizienz entsprechend der jahreszeitlichen Leistung im Kühlbetrieb.



UNTERSTÜTZUNG MITTELS SOLAR THERMIE Mit Solarthermie kompatible Geräte für mehr Effizienz der Anlage.



A+ SEER Klassifizierung der Energieeffizienz entsprechend der jahreszeitlichen Leistung im Kühlbetrieb.



SCOP 4.0 Die Wärmepumpenleistung eines Sets von Geräten übertrifft SCOP 4.0.



SMART GRID Geräte mit Smart-Grid-Technologie für mehr Effizienz der Anlage.

KÄLTEMITTEL



KÄLTEMITTEL R-134A Das Gerät funktioniert mit dem ökologischen Kältemittel R-134A.



KÄLTEMITTEL R-32 Das Gerät funktioniert mit dem ökologischen Kältemittel R-32.



KÄLTEMITTEL R-454C Das Gerät funktioniert mit dem ökologischen Kältemittel R-454C.



KÄLTEMITTEL R-290 Das Gerät funktioniert mit dem ökologischen Kältemittel R-290.



KÄLTEMITTEL R-410A Das Gerät funktioniert mit dem ökologischen Kältemittel R-410A.

TECHNOLOGIE



WARMBRAUCHWASSER Ein System, das Warmbrauchwasser erzeugt und die Fußbodenheizung versorgt.



QUERSTROMRÜCKGEWINNUNG Das Gerät verfügt über eine hocheffiziente Querstromrückgewinnung.



FREECOOLING Das Gerät verfügt über die Freecooling-Funktion.



DC INVERTER-KOMPRESSOR Diese Funktion ermöglicht die Regulierung der Leistung des Kompressors für eine optimale Steuerung und einen äußerst effizienten Betrieb.



ROTATIONSRÜCKGEWINNUNG Das Gerät verfügt über eine hocheffiziente Rotationsrückgewinnung.



ZWEISTUFIGE FILTERUNG Das Gerät hat einen Vorfilter und einen Austrittsfilter.



KONDENSATIONSSTEUERUNG Diese Funktion ermöglicht es dem System, auch bei niedrigen Außentemperaturen zu kühlen.



KÜHLUNG UND HEIZUNG Das Gerät ist mit Kühlaggregat und Wärmepumpe ausgestattet.



PCO Photokatalytische Oxidation.



HYDRAULIK-KIT Ein komplettes, eingebautes Hydraulik-Kit.



3D-TECHNOLOGIE Dreifach-DC-Invertertechnologie, die eine konstantere Temperatur, hohe Energieeinsparung und erhebliche Energieeffizienz ermöglicht.



GOLDEN FIN Schutzbeschichtung zur Verringerung der Auswirkungen von schlechtem Wetter und aggressiven äußeren Umgebungen.



K-ION Aktive bipolare Ionisationstechnologie, die Viren und Bakterien neutralisiert.



DC-INVERTER-VENTILATOR IM AUßENGERÄT Das Außengerät ist mit einem DC-Inverter-Ventilator ausgestattet.



KÜNSTLICHE INTELLIGENZ Es verwendet einen vorab trainierten Algorithmus für künstliche Intelligenz.



0-10-V-EINGANGSSIGNAL Das Gerät ist mit Steuerungssystemen von 0-10 V kompatibel.



DC-INVERTER-INNENLÜFTER Das Gerät verfügt über einen DC-Inverter-Innenlüfter.



MAGNETKOMPRESSOR Das Gerät verfügt über einen integrierten Zentrifugal-Levitationskompressor.

INSTALLATION UND SERVICE



ENTWÄSSERUNGSPUMPE Ein System mit der Fähigkeit, Kondensat bis zu 750 mm zu entfernen.



HERTZ Die Geräte können mit 50 oder 60 Hz arbeiten.



INNENINSTALLATION Gerät zur Installation in Innenräumen.



ZWEI KOMMUNIKATIONSDRÄHTE Das System verwendet zwei abgeschirmte Kommunikationsdrähte ohne Polarität.



TWINS Anschlussystem zur Kombination von zwei Innengeräten mit einem Außengerät, was die Installation einfacher und preisgünstiger macht.



ADDRESSIERUNG Das Steuerungssystem ermöglicht die Einstellung einer Adresse für Innengeräte innerhalb des Kommunikationsbusses.



AUSSENINSTALLATION Gerät zur Installation im Freien.

STEUERUNG



KOMPATIBEL MIT AIRZONE

Ermöglicht die Integration mit Airzone-Steuerungssystemen.



NETHOME PLUS Möglichkeit, das Gerät von jedem Ort aus über die App zu steuern. Die Sprachsteuerung ist auch für Alexa und Google Home verfügbar.



KONFIGURATION ÜBER DEN

USB-ANSCHLUSS Über den USB-Anschluss können Sie das Gerät in Sekundenschnelle konfigurieren und eine Diagnose durchführen, um die Zeit für die Inbetriebnahme oder Wartung zu minimieren.



WiFi Einheit, die per WiFi über eine mobile Anwendung gesteuert werden kann.



MODBUS Das Gerät hat einen Modbus-Ausgang zur Kommunikation mit PC/BMS.



EIN/AUS-KONTAKT Das Gerät hat einen EIN/AUS-Kontakt, mit dem ein Stopp/Start per Fernsteuerung möglich ist.

KOMFORT



8 °C HEIZUNG Diese Funktion verhindert, dass die Temperatur im Raum unter 8 °C fällt, indem das Gerät automatisch den Heizmodus einschaltet, bis 17 °C erreicht sind.



LED-DISPLAY Das Innengerät zeigt die Informationen auf einem digitalen Anzeigefeld an.



STAND BY Der „Standby-Modus“ spart 80 % Energie mit nur 1 W Verbrauch durch die LED-Anzeige.



SELBSTREINIGUNG Eine Funktion des Innengeräts, die das Aggregat des Geräts automatisch reinigt, damit es weiter jeden Tag frische, gereinigte Luft liefert.



ECO-MODUS Eine Steuerungsfunktion, die den Verbrauch reduziert und dank der automatischen Temperaturregelung eine hohe Energieeffizienz bietet.



BERÜHRUNGSEMPFINDLICHE TASTEN Die Tasten der Fernbedienung sind berührungsempfindlich.



NIEDRIGER SCHALLPEGEL Durch technologische Fortschritte konnte der von den Innengeräten erzeugte Schallpegel um bis zu 20 dB reduziert werden.



NACHTMODUS Eine Funktion des Innengeräts, die den Geräuschpegel während der Nacht reduziert, um einen angenehmeren Schlaf zu ermöglichen.



UNABHÄNGIGE LAMELLEN Das Gerät erlaubt die unabhängige Steuerung der 4 Lamellen der Platte.



KÄLTEMITTELKONTROLLE Ein Sensor am Außengerät und ein Alarm auf dem Display des Innengeräts informieren den Benutzer über die Erkennung eines möglichen Kältemittellecks.



TURBOMODUS Mit dieser Funktion wird die gewählte Temperatur innerhalb einer sehr kurzen Zeit erreicht.



MÖGLICHKEIT ZUR SENKUNG DES SCHALLPEGELS Mit Hilfe einer 20 mm dicken Sandwichplatte können wir den Schallpegel von Gebläsekonvektoren mit mittlerem und hohem Druck reduzieren.



ABSCHALTUNG DES DISPLAYS Mit dieser Funktion kann das Display der Innengeräte bei Bedarf ausgeschaltet werden.



STUMMSCHALTEN Mit dieser Funktion kann der Alarmton des Innengeräts dauerhaft ausgeschaltet werden.



HOHE PRODUKTIONSTEMPERATUR Erzeugung von Heißwasser mit hoher Temperatur



FOLLOW ME Eine Funktion, die den Betriebsmodus in Abhängigkeit vom ferngesteuerten Temperatursensor ändert, um maximalen Komfort zu erzielen.



WÖCHENTLICHE PROGRAMMIERUNG Eine Steuerungsfunktion, mit der festgelegt wird, an welchem Tag und um welche Uhrzeit das Gerät im Verlauf der Woche ein- bzw. ausgeschaltet werden soll.



GERÄUSCHARMER MODUS Eine Funktion des Innengeräts zur Verringerung des Schalldruck durch Verwendung der niedrigsten Drehzahl der Ventilatoren.

LUFTVERTEILUNG



MEHRFACHE LUFT EINLÄSSE

Diese Einheit verfügt über vier Lufrückführöffnungen: oben, unten, rechts und links.



LUFT EINLASS Das Innengerät hat zwei mögliche Luft einlässe: oben und hinten.



LUFT AUSLASS Das Gerät verfügt über zwei Luftauslässe: oben und unten.



FRISCHLUFTZUFUHR „X %“ Frischluft tritt direkt durch eine Öffnung in das Innengerät ein.



AUTOMATISCHE LAMELLENANPASSUNG Das Gerät kann die Lamellen automatisch in denselben Winkel zurückstellen wie beim letzten Ausschalten.



360°-LUFT AUSLASS Das Innengerät kann Luft in 360° ausstoßen und sorgt so für hohen Komfort in allen Raumecken.

DESIGN



KOMPAKT Fortschritte im Design haben die Größe der Innen- und Außengeräte reduziert, ohne Zugeständnisse in Bezug auf die technischen Details.



MODULAR Möglichkeit der Kombination mit anderen Geräten bis zur Leistung „x“ durch Verbindung der Zu- und Ableitungen zwischen den Geräten.



SUPERSLIM Das neue Superslim-Kassettengerät lässt sich an jeden Raum anpassen.

ZERTIFIZIERUNGEN



EUROVENT



KEYMARK



ErP Gerät im Einklang mit der Richtlinie des Europäischen Parlaments und des Rates der Europäischen Union, in der die Anforderungen an die umweltgerechte Gestaltung von energiebetriebenen Produkten festgelegt sind.





Baureihe für Wohnstätten

Suite

Suite 1x1	30
Casual	32
Silver	34
Prodigy PRO	36
Prodigy PRO LT	38
Onnix 2.0	40
Doppelstrom Truhengerät	42
Multisystem	44
Aussengeräte	46
Aussengeräte HR	49
Innengeräte	50
Kombinierte Systeme	52
Kompatible Steuerungen und Zubehör	54
Referenzen	56

Suite 1x1 | Gamma Residenziale



Wir stellen Ihnen unser Angebot an 1x1-Wohneinheiten vor. Kaysun ist bestrebt, das umfassendste Sortiment anzubieten, das für jede Art von Ästhetik und Anforderung geeignet ist. Zum maximalen Wohlbefinden des Benutzers beitragen, an der Spitze der Innovation und mit einem Vorschlag, der alle Anforderungen des Marktes erfüllt und Entwicklungen enthält, die wegweisende Fortschritte in der Branche darstellen.

Die Wohngeräte erfüllen die ErP-Richtlinie (Energy-related Products) der EU und bieten SCOP-Werte von A bis A+++.

Die Marke möchte ihre Position auf dem Markt festigen, indem sie Produkte mit einer saisonalen Energieeffizienz im Heizmodus anbietet, die bei einigen ihrer Modelle sogar über 4,6 im SCOP liegt. Daher beachten wir nicht nur die aktuellen Richtlinien zur Energieeffizienz, sondern auch zukünftige Richtlinien.

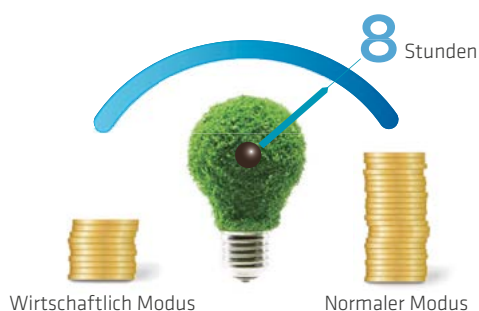

▶ ENERGIESPARMODUS

Die Kerntechnologie des Wechselrichterkompressors von Kaysun kann die Klimaanlage präzise steuern und so die erstklassige Leistung der Klimaanlage effektiv aufrechterhalten und gleichzeitig den Energieverbrauch minimieren. Die Technologie reduziert auch den Energieverlust erheblich, indem sie dem Chip einen präziseren Signalempfang, eine genauere Datenverarbeitung und das rechtzeitige Senden von Anweisungen an den Kompressorbetrieb ermöglicht. Es erreicht eine ultrastabile Frequenz mit geringer Vibration.

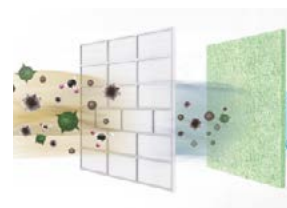

▶ DOPPELFILTER

Das duale Filtersystem eliminiert Schadstoffe gründlich und sorgt für frische und saubere Luft. Der Vorfilter der ersten Dichte kann Partikel in der Luft effektiv verhindern. Der zweite Aktivkohlefilter hält gefährliche Gase und störende Gerüche zurück.



▶ GOLDEN FIN

Der Lamellenschutz ist in allen Wärmetauschern wichtig. Die Golden-Fin-Technologie ist widerstandsfähiger gegen Oxidation und Korrosion als gewöhnliche blaue Lamellen herkömmlicher Kondensatoren. Es kann die Vermehrung und Ausbreitung von Bakterien wirksam verhindern und korrosiven Elementen standhalten.

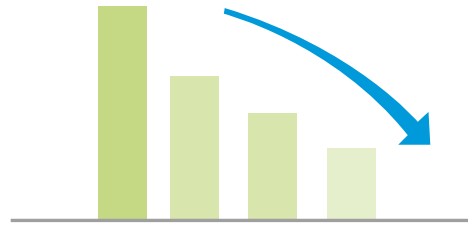

‣ DC-DOPPELROLLKOLBENVERDICHTER

Die Außeneinheiten der Hausgerätereihe von Kaysun sind mit einem Doppelrollkolbenverdichter mit DC-Invertertechnologie ausgestattet. Dank des besonderen Aufbaus dieser hocheffizient arbeitenden und kompakt gebauten Kompressoren werden Schwingungen und Vibrationen während des Betriebs reduziert, sodass daraus folgend auch der Schallpegel der Außeneinheit niedriger ausfällt. Außerdem wird eine bessere Regelung von Kapazität und Komfort ermöglicht. Diese Technologie ist auch unter der Bezeichnung Twin Rotary bekannt.

‣ ENERGIEEFFIZIENTE GERÄTE

Um den Benutzern umfassende Effizienz, Komfort und Energieersparnis bieten zu können, verwendet Kaysun bei seinen Klimageräten ausschließlich Bauteile, deren Eigenschaften die entsprechenden Anforderungen erfüllen. Die wichtigsten Bauteile der Klimageräte sind die Doppelrollkolbenverdichter mit DC-Invertertechnologie und die DC-Lüfter, die für minimalen Verbrauch und höchste Leistung stehen.



‣ WIFI

Kaysun-Geräte können über Tablet oder Smartphone gesteuert werden. Ohne zusätzliche Komponenten und mit einfacher Konfiguration lassen sich die Geräte aus der Ferne verwalten, inklusive Optionen wie Wochenzeitpläne. Auch die Sprachsteuerung über Alexa und die Google Home App ist möglich.



‣ HOCHEFFIZIENTE LÜFTERFLÜGEL UND LUFTDURCHLASS

Basierend auf bionischen Prinzipien kann das optimierte Lüfterblattdesign von Kaysun effektiv gegen den Luftstromwiderstand arbeiten und Geräusche reduzieren. Zusammen mit dem optimierten Luftdurchlass liefert er das gleiche Luftvolumen bei 30 % weniger Energieverbrauch.

‣ 1 WATT IM STANDBY-MODUS

Die Geräte der Baureihe 1x1 von Kaysun verbrauchen im Standby-Modus nur 1 W/ Stunde. Das sind 80 % weniger als der normale Verbrauch einer beliebigen anderen herkömmlichen Einheit. Daraus ergibt sich eine große Energieersparnis für den Endanwender.

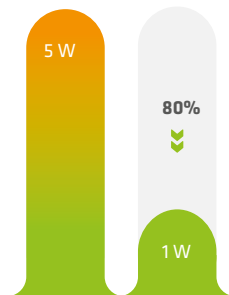

‣ KÄLTEMITTEL R32

Das Kältemittel mit dem niedrigsten GWP-Wert und somit das umweltfreundlichste Kältemittel, das sich zudem durch eine weitaus höhere Energieeffizienz auszeichnet. Dies spiegelt sich in einer besseren Geräteleistung und einer größeren Energieersparnis für den Benutzer wider.



‣ ICLEAN

Wird die iClean-Funktion bei der Kaysun-Inneneinheit aktiviert, wird der Wärmetauscher zunächst eingefroren und anschließend erhitzt, um abgelagerte Partikel zu entfernen. Danach ändert der Lüfter der Inneneinheit seine Drehrichtung, um verbleibende Partikel im Filter zu beseitigen.

Casual



Herausragendes Merkmal dieser eleganten und minimalistischen Klimageräte ist ihr hervorragendes Preis-Leistungs-Verhältnis. Die ganze Technologie von Kaysun zu einem unschlagbaren Preis.



Eigenschaften

- Energieeffizienzklasse A++ im Kühlbetrieb, was seine hohe Energieeffizienz unterstreicht.
- Die fortschrittliche Kaysun-Technologie bietet Klimakontrolle zum besten Preis.
- Integriertes WLAN mit Fernsteuerung über die NetHOME Plus-App und Sprachsteuerungskompatibilität mit Alexa und Google Home.
- Golden Fin™-Beschichtung, die salzhaltigen Umgebungen, Regen und korrosiven Elementen widersteht und die Haltbarkeit der Geräte erhöht.
- Steuerung über Kabel oder zentralisierte Fernbedienung und Verwaltung durch Ein/Aus-Kontakt über die Multifunktionskarte.



KID-05.3 S
Standard

„KOMPATIBLE STEUERUNGEN UND ZUBEHÖR“ SIEHE SEITE 54



Set Modell		AKAY-C 26 DR13	AKAY-C 35 DR13	AKAY-C 52 DR12	AKAY-C 71 DR12
> Set					
Nenn-Kühlleistung	kW	2.60	3.50	5.28	7.03
Kühlleistung min. / max.	kW	0.91 / 3.4	1.11 / 3.93	1.81 / 6.16	2.08 / 7.91
Nenn-Heizleistung	kW	3.00	3.80	5.57	7.33
Heizleistung min. / max.	kW	0.82 / 3.37	1.09 / 4.16	1.29 / 6.74	1.61 / 7.91
Nenn-Heizleistung bei -7 °C	kW	2.03	2.51	4.02	5.98
Nenn-Eingangskühlung	W	800	1320	1550	2600
Eingangskühlung min. / max.	W	100 / 1240	83 / 1600	140 / 2300	420 / 3150
Nenn-Eingangsheizung	W	950	1190	1570	2400
Eingangsheizung min. / max.	W	120 / 1200	167 / 1400	220 / 2350	300 / 2750
Nenn-Eingangsheizung bei -7°	W	971	1069	1661	2990
EER		3.25 -	2.66 -	3.40 -	2.71 -
COP		3.15 -	3.20 -	3.55 -	3.05 -
COP bet -7 °C		2.09	2.35	2.42	2.00
SEER		7.0 - A++	6.5 - A++	7.2 - A++	6.1 - A++
SCOP		4.1 - A+	4.1 - A+	4.0 - A+	4.0 - A+
> Innengerät					
		KAY-CF 26 DR13	KAY-CF 35 DR13	KAY-CF 52 DR12	KAY-CF 71 DR12
Stromzufuhr	V/ph/Hz	mit Kommunikation	mit Kommunikation	mit Kommunikation	mit Kommunikation
Kommunikationsverkabelung	mm ²	(4+T)x1,5	(4+T)x1,5	(4+T)x1,5	(4+T)x2,5
Breite / Höhe / Tiefe	mm	715 / 285 / 194	805 / 285 / 194	957 / 302 / 213	1040 / 327 / 220
Nettogewicht	kg	6.7	7.3	10	12.3
Niedriger Luftstrom / Mittlerer / Hoher	m ³ /h	259 / 333 / 435	310 / 430 / 540	540 / 680 / 840	662 / 817 / 980
Schalldruck	dB(A)	21.5 / 25 / 32 / 37	21.5 / 25 / 35.5 / 39.5	/ 26 / 36 / 42.5	/ 36 / 40.5 / 45
Geräuschpegel	dB(A)	50	54	56	60
> Außengerät					
		KAE-C 26 DR13	KAE-C 35 DR13	KAE-C 52 DR11	KAE-C 71 DR11
Stromzufuhr	V/ph/Hz	220-240/1/50	220-240/1/50	220-240/1/50	220-240/1/50
Stromkabel	mm ²	(2+T)x1,5	(2+T)x1,5	(2+T)x1,5	(2+T)x2,5
Max. Intensität	A	8.18	8.18	10.7	13.3
Stromkreisunterbrecher		D16	D16	D16	D16
Breite / Höhe / Tiefe	mm	720 / 495 / 270	720 / 495 / 270	805 / 554 / 330	890 / 673 / 342
Nettogewicht	kg	21	21	32.7	42.9
Luftstrom	m ³ /h	1750	1750	2100	3500
Schalldruck	dB(A)	55	55	56	59
Geräuschpegel	dB(A)	59	64	64	67
> Kältemittel					
Kältemitteltyp		R-32	R-32	R-32	R-32
GWP		675	675	675	675
Kältemittelmenge	kg	0.47	0.52	1.08	1.42
t CO ₂ e	tCO ₂	0.32	0.35	0.73	0.96
Messung der Vorfüllung	m	5	5	5	5
Nachfüllmenge	kg/m	0.012	0.012	0.012	0.024
Durchmesser der Flüssigkeitsleitung / Gasleitung	Zoll	1/4" / 3/8"	1/4" / 3/8"	1/4" / 1/2"	3/8" / 5/8"
Gesamtlänge der Rohrleitung	m	25	25	30	50
Max. Länge des vertikalen Rohrs	m	10	10	20	25
> Arbeitsbereich					
Außenumgebungstemperatur für Heizung min. / max.	°C	-15 / 24	-15 / 24	-15 / 24	-15 / 24
Außenumgebungstemperatur für Kühlung min. / max.	°C	-15 / 50	-15 / 50	-15 / 50	-15 / 50

Kühl- und Heizleistung, Eingangskühlung und Eingangsheizung, Energieeffizienz: Die Energiekoeffizienten werden unter Standardbedingungen berechnet. Die tatsächlichen Betriebsbedingungen sind vom Installationsort und vom Gebrauch abhängig, dem das Gerät unterliegt.

Schalldruck: Die Messung des Schalldruckpegels erfolgt in einem schalltoten Raum mit einem Abstand der Maschine von 1 m.

Nachfüllmenge: Die ursprüngliche Füllung der Maschinen gilt für die ersten 5 m (Flüssigkeitsleitung).

ANMERKUNG: Vor der Installation dieser Anlagen sind die geltenden gesetzlichen Bestimmungen zu Kältemitteln einzusehen.

Silver

NEU



Das Silver Wandgerät ist das effizienteste Gerät der Suite-Reihe mit einer Effizienzklasse von A+++/A++ bei ALLEN Modellen (von 2,6 bis 7,1 kW). Sie erhalten den definitiven Split von Kaysun.

Eigenschaften

- Energieeffizienzklasse A+++ für erhebliche Energieeinsparungen.
- KI-Algorithmus zur Optimierung des Energieverbrauchs bei gleichzeitiger Gewährleistung optimalen Komforts.
- Einfache Installation und Wartung.
- Integriertes WLAN mit Fernsteuerung über die NethOME Plus-App und Sprachsteuerungskompatibilität mit Alexa und Google Home.
- Golden Fin™-Beschichtung, die salzhaltigen Umgebungen, Regen und korrosiven Elementen widersteht und die Haltbarkeit der Geräte erhöht.
- Steuerung über Kabel oder zentralisierte Fernbedienung und Verwaltung durch Ein/Aus-Kontakt über die Multifunktionskarte.



KID-07 S
Standard

„KOMPATIBLE STEUERUNGEN UND ZUBEHÖR“ SIEHE SEITE 54



Set Modell		AKAY-S 26 DR13	AKAY-S 35 DR13	AKAY-S 52 DR13	AKAY-S 71 DR13
> Set					
Nenn-Kühlleistung	kW	2.60	3.50	5.00	7.00
Kühlleistung min. / max.	kW	1.00 / 3.50	1.40 / 4.00	2.00 / 6.10	2.20 / 8.80
Nenn-Heizleistung	kW	2.90	3.80	5.40	7.30
Heizleistung min. / max.	kW	0.80 / 3.70	1.10 / 4.10	1.40 / 6.80	1.60 / 9.40
Nenn-Heizleistung bei -7 °C	kW	2.38	2.53	4.11	6.15
Nenn-Eingangskühlung	W	628	1035	1390	2120
Eingangskühlung min. / max.	W	80 / 1300	130 / 1550	160 / 1787	420 / 3450
Nenn-Eingangsheizung	W	666	975	1440	1970
Eingangsheizung min. / max.	W	70 / 1075	160 / 1400	230 / 1750	300 / 3150
Nenn-Eingangsheizung bei -7°	W	1150	1259	1664	3030
EER		4.20 -	3.40 -	3.60 -	3.30 -
COP		4.40 -	3.91 -	3.75 -	3.71 -
COP bet -7 °C		2.07	2.01	2.47	2.03
SEER		8.80 - A+++	8.50 - A+++	8.50 - A+++	7.90 - A++
SCOP		4.60 - A++	4.60 - A++	4.60 - A++	4.60 - A++
> Innengerät		KAY-S 26 DR13	KAY-S 35 DR13	KAY-S 52 DR13	KAY-S 71 DR13
Stromzufuhr	V/ph/Hz	mit Kommunikation	mit Kommunikation	mit Kommunikation	mit Kommunikation
Kommunikationsverkabelung	mm ²	(4+T)x1,5	(4+T)x1,5	(4+T)x1,5	(4+T)x1,5
Breite / Höhe / Tiefe	mm	723 / 286 / 199	813 / 289 / 201	975 / 308 / 218	1055 / 330 / 231
Nettogewicht	kg	7.50	8.00	10.2	13.0
Niedriger Luftstrom / Mittlerer / Hoher	m ³ /h	285 / 360 / 510	370 / 450 / 600	470 / 600 / 800	635 / 790 / 1090
Schalldruck	dB(A)	19 / 25 / 34 / 39	20 / 26 / 32 / 39	22 / 28 / 36 / 43	22 / 33 / 40 / 46
Geräuschpegel	dB(A)	56	56	58	60
> Außengerät		KAE-S 26 DR13	KAE-S 35 DR13	KAE-S 52 DR13	KAE-S 71 DR13
Stromzufuhr	V/ph/Hz	220-240/1/50	220-240/1/50	220-240/1/50	220-240/1/50
Stromkabel	mm ²	(2+T)x1,5	(2+T)x1,5	(2+T)x1,5	(2+T)x2,5
Max. Intensität	A	10.0	10.0	13.5	19.0
Stromkreisunterbrecher		D16	D16	D16	D16
Breite / Höhe / Tiefe	mm	887 / 555 / 303	887 / 555 / 303	995 / 673 / 342	995 / 673 / 342
Nettogewicht	kg	23.1	23.1	37.8	41.0
Luftstrom	m ³ /h	2200	2200	3500	3500
Schalldruck	dB(A)	54	55	55	55
Geräuschpegel	dB(A)	56	56	58	60
> Kältemittel					
Kältemitteltyp		R-32	R-32	R-32	R-32
GWP		675	675	675	675
Kältemittelmenge	kg	0.55	0.58	0.85	1.08
t CO ₂ e	tCO ₂	0.55	0.58	0.85	1.08
Messung der Vorfüllung	m	5	5	5	5
Nachfüllmenge	kg/m	0.012	0.012	0.012	0.012
Durchmesser der Flüssigkeitsleitung / Gasleitung	Zoll	1/4" / 3/8"	1/4" / 3/8"	1/4" / 1/2"	1/4" / 1/2"
Gesamtlänge der Rohrleitung	m	25	25	30	50
Max. Länge des vertikalen Rohrs	m	10	10	20	25
> Arbeitsbereich					
Außenumgebungstemperatur für Heizung min. / max.	°C	-15 / 24	-15 / 24	-15 / 24	-15 / 24
Außenumgebungstemperatur für Kühlung min. / max.	°C	-15 / 50	-15 / 50	-15 / 50	-15 / 50

Kühl- und Heizleistung, Eingangskühlung und Eingangsheizung, Energieeffizienz: Die Energiekoeffizienten werden unter Standardbedingungen berechnet. Die tatsächlichen Betriebsbedingungen sind vom Installationsort und vom Gebrauch abhängig, dem das Gerät unterliegt.

Schalldruck: Die Messung des Schalldruckpegels erfolgt in einem schalltoten Raum mit einem Abstand der Maschine von 1 m.

Nachfüllmenge: Die ursprüngliche Füllung der Maschinen gilt für die ersten 5 m (Flüssigkeitsleitung). Für längere Distanzen ist eine Nachfüllung von 0,012 kg/m pro zusätzlichen Meter erforderlich.

ANMERKUNG: Vor der Installation dieser Anlagen sind die geltenden gesetzlichen Bestimmungen zu Kältemitteln einzusehen.

Prodigy PRO



Das Prodigy Pro-Wandgerät ist das effizienteste Gerät der Suite-Reihe mit einer Effizienzklasse von A+++/A++ bei ALLEN Modellen (von 2,6 bis 7,1 kW). Sie erhalten den definitiven Split von Kaysun.

Eigenschaften

- Energieeffizienzklasse A+++ für erhebliche Energieeinsparungen.
- Einfache Installation und Wartung.
- Integriertes WLAN mit Fernsteuerung über die NetHOME Plus-App und Sprachsteuerungskompatibilität mit Alexa und Google Home.
- Golden Fin™-Beschichtung, die salzhaltigen Umgebungen, Regen und korrosiven Elementen widersteht und die Haltbarkeit der Geräte erhöht.
- Steuerung über Kabel oder zentralisierte Fernbedienung und Verwaltung durch Ein/Aus-Kontakt über die Multifunktionskarte.
- Steuerung über Kabel oder zentralisierte Fernbedienung und Verwaltung durch Ein/Aus-Kontakt über die Multifunktionskarte.



KID-06 S
Standard

„KOMPATIBLE STEUERUNGEN UND ZUBEHÖR“ SIEHE SEITE 54



Set Modell		AKAY-P 26 DR11	AKAY-P 35 DR11	AKAY-P 52 DR11	AKAY-P 71 DR11
> Set					
Nenn-Kühlleistung	kW	2.73	3.52	5.28	7.04
Kühlleistung min. / max.	kW	1.32 / 3.81	1.32 / 3.96	3.75 / 6.13	2.11 / 8.21
Nenn-Heizleistung	kW	3.14	3.96	5.57	7.33
Heizleistung min. / max.	kW	1.32 / 3.96	0.88 / 4.55	2.58 / 6.77	1.55 / 8.21
Nenn-Heizleistung bei -7 °C	kW	2.71	2.85	4.43	6.71
Nenn-Eingangskühlung	W	619	925	1320	1760
Eingangskühlung min. / max.	W	130 / 1200	130 / 1250	590 / 1780	420 / 3200
Nenn-Eingangsheizung	W	681	990	1500	1980
Eingangsheizung min. / max.	W	120 / 1400	120 / 1450	940 / 1700	300 / 3100
Nenn-Eingangsheizung bei -7°	W	1075	1144	1772	3165
EER		4.5 -	3.8 -	4.1 -	3.95 -
COP		4.54 -	3.75 -	3.71 -	3.71 -
COP bet -7 °C		2.52	2.49	2.5	2.12
SEER		8.50 - A+++	8.50 - A+++	8.50 - A+++	8.50 - A+++
SCOP		4.60 - A++	4.60 - A++	4.30 - A+	4.20 - A++
> Innengerät		KAY-P 26 DR12	KAY-P 35 DR12	KAY-P 52 DR12	KAY-P 71 DR12
Stromzufuhr	V/ph/Hz	mit Kommunikation	mit Kommunikation	mit Kommunikation	mit Kommunikation
Kommunikationsverkabelung	mm ²	(4+T)x1,5	(4+T)x1,5	(4+T)x1,5	(4+T)x1,5
Breite / Höhe / Tiefe	mm	857 / 300 / 231	857 / 300 / 231	1024 / 321 / 246	1197 / 371 / 280
Nettogewicht	kg	10.2	10.2	12.3	20.0
Niedriger Luftstrom / Mittlerer / Hoher	m ³ /h	280 / 360 / 530	290 / 380 / 560	400 / 580 / 685	379 / 724 / 1.092
Schalldruck	dB(A)	21 / 22 / 32 / 40	21 / 22 / 34 / 41	22 / 23 / 35 / 41	21 / 33 / 40 / 45
Geräuschpegel	dB(A)	56	56	59	65
> Außengerät		KAE-26 DR9	KAE-35 DR9	KAE-P 52 DR9	KAE-P 71 DR9
Stromzufuhr	V/ph/Hz	220-240/1/50	220-240/1/50	220-240/1/50	220-240/1/50
Stromkabel	mm ²	(2+T)x1,5	(2+T)x1,5	(2+T)x1,5	(2+T)x2,5
Max. Intensität	A	10.5	10.5	13.0	19.0
Stromkreisunterbrecher		D16	D16	D16	D20
Breite / Höhe / Tiefe	mm	765 / 555 / 303	765 / 555 / 303	890 / 673 / 342	890 / 673 / 342
Nettogewicht	kg	26.4	26.4	38.8	45.6
Luftstrom	m ³ /h	2150	2200	3500	3500
Schalldruck	dB(A)	55	55	56	58.5
Geräuschpegel	dB(A)	59	61	65	68
> Kältemittel					
Kältemitteltyp		R-32	R-32	R-32	R-32
GWP		675	675	675	675
Kältemittelmenge	kg	0.62	0.62	1.1	1.5
t CO ₂ e		0.42	0.42	0.74	1.01
Messung der Vorfüllung	m	5	5	5	5
Nachfüllmenge	kg/m	0.012	0.012	0.012	0.024
Durchmesser der Flüssigkeitsleitung / Gasleitung	Zoll	1/4" / 3/8"	1/4" / 3/8"	1/4" / 1/2"	3/8" / 5/8"
Gesamtlänge der Rohrleitung	m	25	25	30	50
Max. Länge des vertikalen Rohrs	m	10	10	20	25
> Arbeitsbereich					
Außenumgebungstemperatur für Heizung min. / max.	°C	-15 / 24	-15 / 24	-15 / 24	-15 / 24
Außenumgebungstemperatur für Kühlung min. / max.	°C	-15 / 50	-15 / 50	-15 / 50	-15 / 50

Kühl- und Heizleistung, Eingangskühlung und Eingangsheizung, Energieeffizienz: Die Energiekoeffizienten werden unter Standardbedingungen berechnet. Die tatsächlichen Betriebsbedingungen sind vom Installationsort und vom Gebrauch abhängig, dem das Gerät unterliegt.

Schalldruck: Die Messung des Schalldruckpegels erfolgt in einem schalltoten Raum mit einem Abstand der Maschine von 1 m.

Nachfüllmenge: Die ursprüngliche Füllung der Maschinen gilt für die ersten 5 m (Flüssigkeitsleitung). Für längere Distanzen ist eine Nachfüllung von 0,012 kg/m pro zusätzlichen Meter erforderlich.

ANMERKUNG: Vor der Installation dieser Anlagen sind die geltenden gesetzlichen Bestimmungen zu Kältemitteln einzusehen.

Prodigy PRO LT



Das Prodigy Pro LT-Gerät ist der ideale Split für kaltes Wetter und liefert 80 % seiner Nennkapazität bei einer Lufttemperatur von -20 °C. Außerdem bleibt die A+++-Kühleffizienz für das gesamte Sortiment erhalten.

Eigenschaften

- Energieeffizienzklasse A+++ für erhebliche Energieeinsparungen.
- Einfache Installation und Wartung.
- Integriertes WLAN mit Fernsteuerung über die NetHOME Plus-App und Sprachsteuerungskompatibilität mit Alexa und Google Home.
- Konzipiert für extreme Temperaturen, garantierte Leistung bei -30 °C dank des größeren Wärmetauschers und des zusätzlichen Heizbandes.
- Golden Fin™-Beschichtung, die salzhaltigen Umgebungen, Regen und korrosiven Elementen widersteht und die Haltbarkeit der Geräte erhöht.
- Steuerung über Kabel oder zentralisierte Fernbedienung und Verwaltung durch Ein/Aus-Kontakt über die Multifunktionskarte.



KID-06 S
Standard

„KOMPATIBLE STEUERUNGEN UND ZUBEHÖR“ SIEHE SEITE 54



Set Modell		AKAY-P 26 DR10 LT	AKAY-P 35 DR10 LT
> Set			
Nenn-Kühlleistung	kW	2.73	3.52
Kühlleistung min. / max.	kW	1.32 / 3.81	1.32 / 3.96
Nenn-Heizleistung	kW	3.14	3.96
Heizleistung min. / max.	kW	1.32 / 3.96	0.88 / 4.55
Nenn-Heizleistung bei -7 °C	kW	3.17	3.18
Nenn-Eingangskühlung	W	619	925
Eingangskühlung min. / max.	W	130 / 1200	130 / 1250
Nenn-Eingangsheizung	W	681	990
Eingangsheizung min. / max.	W	120 / 1400	120 / 1450
Nenn-Eingangsheizung bei -7°	W	1315	1379
EER		4.5 -	3.8 -
COP		4.65 -	3.75 -
COP bet -7 °C		2.41	2.30
SEER		8.6 - A+++	8.5 - A+++
SCOP		4.6 - A++	4.6 - A++
> Innengerät			
		KAY-P 26 DR12	KAY-P 35 DR12
Stromzufuhr	V/ph/Hz	mit Kommunikation	mit Kommunikation
Kommunikationsverkabelung	mm ²	(4+T)x1,5	(4+T)x1,5
Breite / Höhe / Tiefe	mm	857 / 300 / 231	857 / 300 / 231
Nettogewicht	kg	10.2	10.2
Niedriger Luftstrom / Mittlerer / Hoher	m ³ /h	280 / 360 / 530	290 / 380 / 560
Schalldruck	dB(A)	20.5 / 21.5 / 32 / 40	21 / 22 / 34 / 41
Geräuschpegel	dB(A)	55	55
> Außengerät			
		KAE-P 26 DR9 LT	KAE-P 35 DR9 LT
Stromzufuhr	V/ph/Hz	220-240/1/50	220-240/1/50
Stromkabel	mm ²	(2+T)x1.5	(2+T)x1.5
Max. Intensität	A	10.5	10.5
Stromkreisunterbrecher		D16	D16
Breite / Höhe / Tiefe	mm	765 / 555 / 303	765 / 555 / 303
Nettogewicht	kg	26.4	26.4
Luftstrom	m ³ /h	2150	2200
Schalldruck	dB(A)	55	55
Geräuschpegel	dB(A)	57	59
> Kältemittel			
Kältemitteltyp		R-32	R-32
GWP		675	675
Kältemittelmenge	kg	0.62	0.62
t CO ₂ e	tCO ₂	0.42	0.42
Messung der Vorfüllung	m	5	5
Nachfüllmenge	kg/m	0.012	0.012
Durchmesser der Flüssigkeitsleitung / Gasleitung	Zoll	1/4" / 3/8"	1/4" / 3/8"
Gesamtlänge der Rohrleitung	m	25	25
Max. Länge des vertikalen Rohrs	m	10	10
> Arbeitsbereich			
Außenumgebungstemperatur für Heizung min. / max.	°C	-30 / 24	-30 / 24
Außenumgebungstemperatur für Kühlung min. / max.	°C	-15 / 50	-15 / 50

Kühl- und Heizleistung, Eingangskühlung und Eingangsheizung, Energieeffizienz: Die Energiekoeffizienten werden unter Standardbedingungen berechnet. Die tatsächlichen Betriebsbedingungen sind vom Installationsort und vom Gebrauch abhängig, dem das Gerät unterliegt.

Schalldruck: Die Messung des Schalldruckpegels erfolgt in einem schalltoten Raum mit einem Abstand der Maschine von 1 m.

Nachfüllmenge: Die ursprüngliche Füllung der Maschinen gilt für die ersten 5 m (Flüssigkeitsleitung).

ANMERKUNG: Vor der Installation dieser Anlagen sind die geltenden gesetzlichen Bestimmungen zu Kältemitteln einzusehen.

Onnix 2.0



Das neue Onnix 2.0-Gerät kommt 2023 mit vielen Verbesserungen gegenüber seinem Vorgänger Onnix auf den Markt. Mit dem neuen raffinierten Spiegeleffekt und den verbesserten Funktionen ist Onnix 2.0 zweifellos eine der besten Optionen, um Ihr Zuhause stilvoll zu klimatisieren und einzurichten.



Eigenschaften

- Energieeffizienzklasse A+++ für erhebliche Energieeinsparungen.
- Elegantes und modernes Design mit einer reinen Glasoberfläche, das sich in das Wohnambiente einfügt.
- Integriertes WLAN mit Fernsteuerung über die NetHOME Plus-App und Sprachsteuerungskompatibilität mit Alexa und Google Home.
- Golden Fin™-Beschichtung, die salzhaltigen Umgebungen, Regen und korrosiven Elementen widersteht und die Haltbarkeit der Geräte erhöht.
- Die 180°-Abdeckung gewährleistet eine gleichmäßige Luftverteilung für optimalen Komfort.



KID-05.4 S
Standard

„KOMPATIBLE STEUERUNGEN UND ZUBEHÖR“ SIEHE SEITE 54



Set Modell		AKAY-D 26 DR11	AKAY-D 35 DR11	AKAY-D 52 DR11
> Set				
Nenn-Kühlleistung	kW	2.64	3.52	5.28
Kühlleistung min. / max.	kW	1.03 / 3.22	1.38 / 4.31	3.39 / 5.9
Nenn-Heizleistung	kW	2.93	3.81	5.57
Heizleistung min. / max.	kW	0.82 / 3.37	1.07 / 4.38	3.1 / 5.85
Nenn-Heizleistung bei -7 °C	kW	3.11	3.11	5.08
Nenn-Eingangskühlung	W	600	900	1600
Eingangskühlung min. / max.	W	100 / 1260	130 / 1650	140 / 2300
Nenn-Eingangsheizung	W	620	950	1680
Eingangsheizung min. / max.	W	110 / 1320	120 / 1500	220 / 2350
Nenn-Eingangsheizung bei -7°	W	1204	1204	2083
EER		4.12 -	3.87 -	3.13 -
COP		4.2 -	3.9 -	3.3 -
COP bet -7 °C		2.58	2.58	2.44
SEER		8.8 - A+++	8.5 - A+++	6.3 - A++
SCOP		4.6 - A++	4.6 - A++	4.1 - A+
> Innengerät				
		KAY-D 26 DR11	KAY-D 35 DR11	KAY-D 52 DR11
Stromzufuhr	V/ph/Hz	mit Kommunikation	mit Kommunikation	mit Kommunikation
Kommunikationsverkabelung	mm ²	(4+T)x1,5	(4+T)x1,5	(4+T)x1,5
Breite / Höhe / Tiefe	mm	920 / 321 / 211	920 / 321 / 211	920 / 321 / 211
Nettogewicht	kg	11.3	11.3	11.3
Niedriger Luftstrom / Mittlerer / Hoher	m ³ /h	425 / 515 / 700	425 / 515 / 700	430 / 530 / 750
Schalldruck	dB(A)	/ 21.5 / 32.5 / 40	/ 21.5 / 32.5 / 40	/ 33.5 / 36.5 / 41.5
Geräuschpegel	dB(A)	53	53	54
> Außengerät				
		KAE-S 26 DR9	KAE-S 35 DR9	KAE-S 52 DR9
Stromzufuhr	V/ph/Hz	220-240/1/50	220-240/1/50	220-240/1/50
Stromkabel	mm ²	(2+T)x1,5	(2+T)x1,5	(2+T)x1,5
Max. Intensität	A	6.75	6.75	13
Stromkreisunterbrecher		D16	D16	D16
Breite / Höhe / Tiefe	mm	765 / 555 / 303	765 / 555 / 303	805 / 554 / 330
Nettogewicht	kg	26.4	26.4	33.5
Luftstrom	m ³ /h	2200	2200	2100
Schalldruck	dB(A)	53.5	53.5	54.5
Geräuschpegel	dB(A)	58	62	63
> Kältemittel				
Kältemitteltyp		R-32	R-32	R-32
GWP		675	675	675
Kältemittelmenge	kg	0.7	0.7	1.10
t CO ₂ e	tCO ₂	0.47	0.47	0.74
Messung der Vorfüllung	m	5	5	5
Nachfüllmenge	kg/m	0.012	0.012	0.012
Durchmesser der Flüssigkeitsleitung / Gasleitung	Zoll	1/4" / 3/8"	1/4" / 3/8"	1/4" / 1/2"
Gesamtlänge der Rohrleitung	m	25	25	30
Max. Länge des vertikalen Rohrs	m	10	10	20
> Arbeitsbereich				
Außenumgebungstemperatur für Heizung min. / max.	°C	-15 / 24	-15 / 24	-15 / 24
Außenumgebungstemperatur für Kühlung min. / max.	°C	-15 / 50	-15 / 50	-15 / 50

Kühl- und Heizleistung, Eingangskühlung und Eingangsheizung, Energieeffizienz: Die Energiekoeffizienten werden unter Standardbedingungen berechnet. Die tatsächlichen Betriebsbedingungen sind vom Installationsort und vom Gebrauch abhängig, dem das Gerät unterliegt.

Schalldruck: Die Messung des Schalldruckpegels erfolgt in einem schalltoten Raum mit einem Abstand der Maschine von 1 m.

Nachfüllmenge: Die ursprüngliche Füllung der Maschinen gilt für die ersten 5 m (Flüssigkeitsleitung). Für längere Distanzen ist eine Nachfüllung von 0,012 kg/m pro zusätzlichen Meter erforderlich.

ANMERKUNG: Vor der Installation dieser Anlagen sind die geltenden gesetzlichen Bestimmungen zu Kältemitteln einzusehen.

Doppelstrom Truhengerät



Mit ihrem eleganten und kompakten Design passt die Klimakonsole mit dualen Luftstrom in jeden Raum. Dieses neu gestaltete Gerät ist mit modernster Technik versehen und bietet dem Benutzer so einen hohen Grad an Komfort.

Eigenschaften

- Energieklasse A++ im Kühlbetrieb, was eine hohe Effizienz gewährleistet.
- Es eignet sich ideal zum Heizen und bietet dank seiner zwei Warmluftauslässe eine gleichmäßige und angenehme Wärme.
- Integriertes WLAN mit Fernsteuerung über die Kaysun-App und Sprachsteuerungskompatibilität mit Alexa und Google Home.
- Golden Fin™-Beschichtung, die salzhaltigen Umgebungen, Regen und korrosiven Elementen widersteht und die Haltbarkeit der Geräte erhöht.
- Steuerung über Kabel oder zentralisierte Fernbedienung und Verwaltung durch Ein/Aus-Kontakt über die Multifunktionskarte.



KID-05 S
Standard

„KOMPATIBLE STEUERUNGEN UND ZUBEHÖR“ SIEHE SEITE 54



Set Modell		KSDA-26 DVR14-2	KSDA-35 DVR14-2	KSDA-52 DVR14-2
> Set				
Nenn-Kühlleistung	kW	2.6	3.52	4.98
Kühlleistung min. / max.	kW	0.35 / 3.07	0.76 / 4.25	2.64 / 5.57
Nenn-Heizleistung	kW	3.07	3.81	5.28
Heizleistung min. / max.	kW	0.90 / 3.51	0.45 / 4.69	2.20 / 6.3
Nenn-Heizleistung bei -7 °C	kW	2.55	3.07	4.78
Nenn-Eingangskühlung	W	800	1000	1500
Eingangskühlung min. / max.	W	145 / 1100	170 / 1350	650 / 1950
Nenn-Eingangsheizung	W	1000	980	1420
Eingangsheizung min. / max.	W	300 / 1300	150 / 1300	600 / 1900
Nenn-Eingangsheizung bei -7°	W	1020	1400	1840
EER		3.94 -	3.7 -	3.25 -
COP		4.15 -	4.0 -	3.5 -
COP bet -7 °C		2.56	2.19	2.56
SEER		6.3 - A++	7.3 - A++	6.7 - A++
SCOP		4.1 - A+	4.0 - A+	4.0 - A+
> Innengerät				
		KSD-26 DR14-2	KSD-35 DR14-2	KSD-52 DR14-2
Stromzufuhr	V/ph/Hz	mit Kommunikation		
Kommunikationsverkabelung	mm ²	(4+T)x1,5		
Breite / Höhe / Tiefe	mm	794 / 621 / 200		
Nettogewicht	kg	14.9		
Niedriger Luftstrom / Mittlerer / Hoher	m ³ /h	490 / 580 / 650		
Schalldruck	dB(A)	/ 27 / 34 / 37		
Geräuschpegel	dB(A)	54		
		54	54	55
> Außengerät				
		KUE-26 DVR14	KUE-35 DVR13	KUE-52 DVR13
Stromzufuhr	V/ph/Hz	220-240/1/50		
Stromkabel	mm ²	(2+T)x1,5		
Max. Intensität	A	10.7		
Stromkreisunterbrecher		D16		
Breite / Höhe / Tiefe	mm	765 / 555 / 303		
Nettogewicht	kg	24.6		
Luftstrom	m ³ /h	2000		
Schalldruck	dB(A)	54		
Geräuschpegel	dB(A)	61		
		61	62	63
> Kältemittel				
Kältemitteltyp		R-32		
GWP		675		
Kältemittelmenge	kg	0.65		
t CO ₂ e	tCO ₂	0.44		
Messung der Vorfüllung	m	5		
Nachfüllmenge	kg/m	0.012		
Durchmesser der Flüssigkeitsleitung / Gasleitung	Zoll	1/4" / 3/8"		
Gesamtlänge der Rohrleitung	m	25		
Max. Länge des vertikalen Rohrs	m	10		
		10	10	20
> Arbeitsbereich				
Außenumgebungstemperatur für Heizung min. / max.	°C	-15 / 24		
Außenumgebungstemperatur für Kühlung min. / max.	°C	-15 / 50		

Vorläufige Daten

Kühl- und Heizleistung, Eingangskühlung und Eingangsheizung, Energieeffizienz: Die Energiekoeffizienten werden unter Standardbedingungen berechnet. Die tatsächlichen Betriebsbedingungen sind vom Installationsort und vom Gebrauch abhängig, dem das Gerät unterliegt.

Schalldruck: Die Messung des Schalldruckpegels erfolgt in einem schalltoten Raum mit einem Abstand der Maschine von 1 m.

Nachfüllmenge: Die ursprüngliche Füllung der Maschinen gilt für die ersten 5 m (Flüssigkeitsleitung).

ANMERKUNG: Vor der Installation dieser Anlagen sind die geltenden gesetzlichen Bestimmungen zu Kältemitteln einzusehen.

Multisystem | Suite Multisystem



Die Baureihe Multisystem von Kaysun ist darauf ausgerichtet, Komfort und Technologie in praktisch jeden Raum zu bringen. Diese flexible und vielseitige Baureihe ermöglicht eine Vielzahl verschiedener Anwendungskombinationen mit unterschiedlichen Innengeräten. Die Außengeräte sind stets mit einem Inverterverdichter und einem Gleichstromlüfter versehen, und auch alle Innengeräte sind mit einem Gleichstromlüfter ausgestattet. Diese Geräte sind die ideale Lösung für Anwendungen mit beschränkter Raumverfügbarkeit, bei denen der Einsatz eine Anlage mit größeren Abmessungen nicht möglich ist.

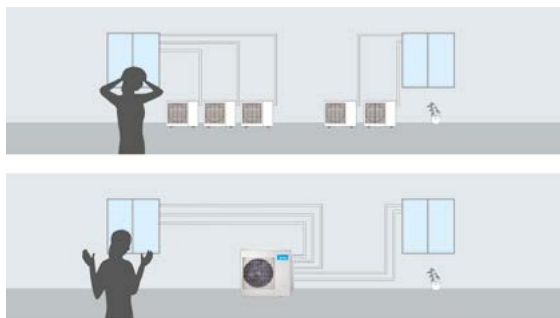

▶ PLATZSPARENDE INSTALLATION

Die Baureihe Multisystem ist für den platzsparenden Einsatz im Außenbereich gedacht, da mit einem einzigen Außengerät bis zu 5 Innengeräte betrieben werden können.

▶ VIELSEITIG EINSETZBARE INNENGERÄTE

Abgesehen von den Wandgeräten umfasst die Baureihe Multisystem von Kaysun auch noch Kassettengeräte, Kanalgeräte und ein Hydraulik-Set Air-To-Water.



▶ DOPPELFILTER

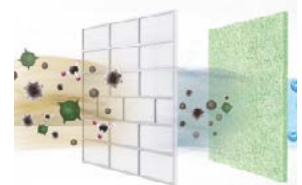

Das Doppelfiltersystem entfernt gründlich Schadstoffe und sorgt für frische, saubere Luft. Der erste, dichte Vorfilter fängt effektiv Schwebstoffe auf. Der zweite Aktivkohlefilter bindet gefährliche Gase und unangenehme Gerüche.



▶ GOLDEN FIN

Der Lamellenschutz ist in allen Wärmetauschern wichtig. Die Golden-Fin-Technologie ist widerstandsfähiger gegen Oxidation und Korrosion als gewöhnliche blaue Lamellen herkömmlicher Kondensatoren. Es kann die Vermehrung und Ausbreitung von Bakterien wirksam verhindern und korrosiven Elementen standhalten.

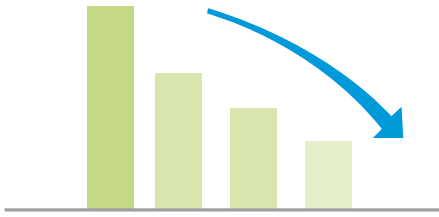

ENERGIEEFFIZIENTE GERÄTE

Um den Benutzern umfassende Effizienz, Komfort und Energieersparnis bieten zu können, verwendet Kaysun bei seinen Klimageräten ausschließlich Bauteile, deren Eigenschaften die entsprechenden Anforderungen erfüllen. Die wichtigsten Bauteile der Klimageräte sind die Doppelrollkolbenverdichter mit DC-Invertertechnologie und die DCLüfter, die für minimalen Verbrauch und höchste Leistung stehen.



DC-LÜFTER

Alle Lüftermotoren von Kaysun Suite arbeiten mit Gleichstrom. Diese Lüfter zeichnen sich durch einen geringen Verbrauch, hervorragende Effizienz und hohe Leistung aus, in Verbindung mit einer perfekten Einstellung der Drehgeschwindigkeit.

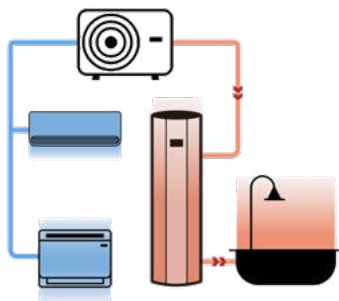

MULTI HYBRID HR

Das neueste Multisystemgerät von Kaysun ermöglicht den Anschluss eines Warmwasserspeichers an einen der verfügbaren Anschlüsse. Es gibt zwei dedizierte Außengeräte (5,2 und 8 kW) und zwei Speichervarianten (100 und 190 Liter).



DC-DOPPELROLLKOLBENVERDICHTER

Die Außeneinheiten der Hausgerätereihe von Kaysun sind mit einem Doppelrollkolbenverdichter mit DC-Invertertechnologie ausgestattet. Dank des besonderen Aufbaus dieser hocheffizient arbeitenden und kompakt gebauten Kompressoren werden Schwingungen und Vibrationen während des Betriebs reduziert, sodass daraus folgend auch der Schallpegel der Außeneinheit niedriger ausfällt. Außerdem wird eine bessere Regelung von Kapazität und Komfort ermöglicht. Diese Technologie ist auch unter der Bezeichnung Twin Rotary bekannt.



WIFI

Kaysun-Geräte können über Tablet oder Smartphone gesteuert werden. Ohne zusätzliche Komponenten und mit einfacher Konfiguration lassen sich die Geräte aus der Ferne verwalten, inklusive Optionen wie Wochenzeitpläne. Auch die Sprachsteuerung über Alexa und die Google Home App ist möglich.

KÄLTEMITTEL R32

Die Baureihe Multisystem arbeitet mit dem Kältemittel R32. Zu den herausragenden Merkmalen vom Kältemittel R32 gehört, dass dessen GWP-Wert von 675 unter dem von R410A liegt, das Kältemittel preiswerter und 2 bis 9 % wirksamer ist, bei einer geringeren Füllmenge.

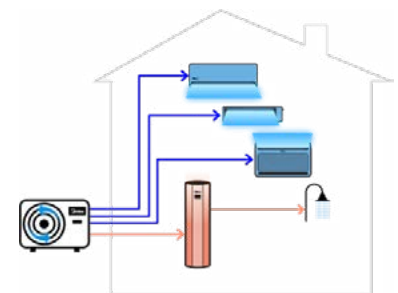

WÄRMERÜCKGEWINNUNG

Die Wärmerückgewinnungstechnologie leitet die beim Kühlen erzeugte Abwärme zum Warmwasserspeicher weiter. So wird gleichzeitig gekühlt und Warmwasser produziert – die dafür genutzte Energie kann als kostenlos betrachtet werden.

Aussengeräte



Modell		KAM2-42 DR8	KAM2-52 DR8	KAM3-52 DR8
> Set				
Nenn-Kühlleistung	kW	4.1	5.28	5.28
Nenn-Heizleistung	kW	4.39	5.57	5.57
Nenn-Heizleistung bei -7 °C	kW	3.5	3.62	3.7
Nenn-Eingangskühlung	W	1270	1630	1450
Nenn-Eingangsheizung	W	1200	1500	1380
Nenn-Eingangsheizung bei -7°	W	1620	1490	1455
COP bet -7 °C		3.19	3.2	2.6
SEER		6.8 - A++	6.6 - A++	6.8 - A++
Kommunikationsverkabelung	mm ²	(3+T)x2,5	(3+T)x2,5	(3+T)x2,5
Anz. Innengerät		2	2	3
Stromzufuhr	V/ph/Hz	220-240/1/50	220-240/1/50	220-240/1/50
Stromkabel	mm ²	(2+T)x2,5	(2+T)x2,5	(2+T)x4
Breite / Höhe / Tiefe	mm	805 / 554 / 330	805 / 554 / 330	805 / 554 / 330
Nettogewicht	kg	31.6	35.0	36.2
Luftstrom	m ³ /h	2100	2100	2100
Schalldruck	dB(A)	57	56	57
Geräuschpegel	dB(A)	66	63	64
> Kältemittel				
Kältemitteltyp		R-32	R-32	R-32
GWP		675	675	675
Kältemittelmenge	kg	0.9	1.25	1.25
t CO ₂ e	tCO ₂	0.61	0.84	1.01
Durchmesser der Flüssigkeitsleitung / Gasleitung	Zoll	2x 1/4" / 2x 3/8"	2x 1/4" / 2x 3/8"	3x 1/4" / 3x 3/8"
Gesamtlänge der Rohrleitung	m	40	40	60
Max. Länge des vertikalen Rohrs	m	15	15	15
> Arbeitsbereich				
Außenumgebungstemperatur für Heizung min. / max.	°C	-15 / 24	-15 / 24	-15 / 24
Außenumgebungstemperatur für Kühlung min. / max.	°C	-15 / 50	-15 / 50	-15 / 50

Kühl- und Heizleistung, Eingangskühlung und Eingangsheizung, Energieeffizienz: Die Energiekoeffizienten werden unter Standardbedingungen berechnet. Die tatsächlichen Betriebsbedingungen sind vom Installationsort und vom Gebrauch abhängig, dem das Gerät unterliegt.

Schalldruck: Die Messung des Schalldruckpegels erfolgt in einem schalltoten Raum mit einem Abstand der Maschine von 1 m.

Stromkabel: Die Verdrahtung der Stromversorgung bis 10 m ist ein reiner Richtwert. Sie ist für jede Anlage individuell zu berechnen.

Nachfüllmenge: Die ursprüngliche Füllung der Multisystem-Außengeräte gilt für die ersten 7,5 m (Flüssigkeitsleitung). Für längere Distanzen ist eine Nachfüllung von 0,012 kg/m pro zusätzlichen Meter erforderlich.

ANMERKUNG: Vor der Installation dieser Anlagen sind die geltenden gesetzlichen Bestimmungen zu Kältemitteln einzusehen.



Modell		KAM3-62 DR8	KAM3-78 DR8	KAM4-80 DR7
> Set				
Nenn-Kühlleistung	kW	6.15	7.91	8.2
Nenn-Heizleistung	kW	6.59	8.21	8.79
Nenn-Heizleistung bei -7 °C	kW	4.13	6.52	5.81
Nenn-Eingangskühlung	W	1900	2450	2261
Nenn-Eingangsheizung	W	1770	2200	2160
Nenn-Eingangsheizung bei -7°	W	1750	3080	1875
COP bet -7 °C		3.1	3.13	3.1
SEER		6.5 - A++	6.7 - A++	7.2 - A++
Kommunikationsverkabelung	mm ²	(3+T)x2,5	(3+T)x2,5	(3+T)x2,5
Anz. Innengerät		3	3	4
Stromzufuhr	V/ph/Hz	220-240/1/50	220-240/1/50	220-240/1/50
Stromkabel	mm ²	(2+T)x4	(2+T)x4	(2+T)x4
Breite / Höhe / Tiefe	mm	890 / 673 / 342	890 / 673 / 342	946 / 810 / 410
Nettogewicht	kg	46.8	53	64.3
Luftstrom	m ³ /h	3000	3000	4000
Schalldruck	dB(A)	57.5	54	61
Geräuschpegel	dB(A)	66	67	69
> Kältemittel				
Kältemitteltyp		R-32	R-32	R-32
GWP		675	675	675
Kältemittelmenge	kg	1.4	1.72	1.8
t CO ₂ e	tCO ₂	0.95	1.16	1.22
Durchmesser der Flüssigkeitsleitung / Gasleitung	Zoll	3x 1/4" / 3x 3/8"	3x 1/4" / 3x 3/8"	4x 1/4" / 3x 3/8" + 1x 1/2"
Gesamtlänge der Rohrleitung	m	60	60	80
Max. Länge des vertikalen Rohrs	m	15	15	15
> Arbeitsbereich				
Außenumgebungstemperatur für Heizung min. / max.	°C	-15 / 24	-15 / 24	-15 / 24
Außenumgebungstemperatur für Kühlung min. / max.	°C	-15 / 50	-15 / 50	-15 / 50

Kühl- und Heizleistung, Eingangskühlung und Eingangsheizung, Energieeffizienz: Die Energiekoeffizienten werden unter Standardbedingungen berechnet. Die tatsächlichen Betriebsbedingungen sind vom Installationsort und vom Gebrauch abhängig, dem das Gerät unterliegt.

Schalldruck: Die Messung des Schalldruckpegels erfolgt in einem schalltoten Raum mit einem Abstand der Maschine von 1 m.

Stromkabel: Die Verdrahtung der Stromversorgung bis 10 m ist ein reiner Richtwert. Sie ist für jede Anlage individuell zu berechnen.

Nachfüllmenge: Die ursprüngliche Füllung der Multisystem-Außengeräte gilt für die ersten 7,5 m (Flüssigkeitsleitung). Für längere Distanzen ist eine Nachfüllung von 0,012 kg/m pro zusätzlichen Meter erforderlich.

ANMERKUNG: Vor der Installation dieser Anlagen sind die geltenden gesetzlichen Bestimmungen zu Kältemitteln einzusehen.

Aussengeräte

Modell		KAM4-105 DR7	KAM5-120 DR8
> Set			
Nenn-Kühlleistung	kW	10.55	12.31
Nenn-Heizleistung	kW	11.14	12.6
Nenn-Heizleistung bei -7 °C	kW	7.33	8.54
Nenn-Eingangskühlung	W	3265	3800
Nenn-Eingangsheizung	W	2840	3300
Nenn-Eingangsheizung bei -7°	W	4010	4077
COP bet -7 °C		3.11	2.1
SEER		6.5 - A++	6.5 - A++
Kommunikationsverkabelung	mm ²	(3+T)x2,5	(3+T)x2,5
Anz. Innengerät		4	5
Stromzufuhr	V/ph/Hz	220-240/1/50	220-240/1/50
Stromkabel	mm ²	(2+T)x6	(2+T)x6
Breite / Höhe / Tiefe	mm	946 / 810 / 410	946 / 810 / 410
Nettogewicht	kg	68.8	74.10
Luftstrom	m ³ /h	4000	3850
Schalldruck	dB(A)	63	61.5
Geräuschpegel	dB(A)	68	70
> Kältemittel			
Kältemitteltyp		R-32	R-32
GWP		675	675
Kältemittelmenge	kg	2.1	2.9
t CO ₂ e	tCO ₂	1.42	1.96
Durchmesser der Flüssigkeitsleitung / Gasleitung	Zoll	4x 1/4" / 3x 3/8" + 1x 1/2"	5x 1/4" / 4x 3/8" + 1x 1/2"
Gesamtlänge der Rohrleitung	m	80	80
Max. Länge des vertikalen Rohrs	m	15	15
> Arbeitsbereich			
Außenumgebungstemperatur für Heizung min. / max.	°C	-15 / 24	-15 / 24
Außenumgebungstemperatur für Kühlung min. / max.	°C	-15 / 50	-15 / 50

Kühl- und Heizleistung, Eingangskühlung und Eingangsheizung, Energieeffizienz: Die Energiekoeffizienten werden unter Standardbedingungen berechnet. Die tatsächlichen Betriebsbedingungen sind vom Installationsort und vom Gebrauch abhängig, dem das Gerät unterliegt.

Schalldruck: Die Messung des Schalldruckpegels erfolgt in einem schalltoten Raum mit einem Abstand der Maschine von 1 m.

Stromkabel: Die Verdrahtung der Stromversorgung bis 10 m ist ein reiner Richtwert. Sie ist für jede Anlage individuell zu berechnen.

Nachfüllmenge: Die ursprüngliche Füllung der Multisystem-Außengeräte gilt für die ersten 7,5 m (Flüssigkeitsleitung). Für längere Distanzen ist eine Nachfüllung von 0,012 kg/m pro zusätzlichen Meter erforderlich.

ANMERKUNG: Vor der Installation dieser Anlagen sind die geltenden gesetzlichen Bestimmungen zu Kältemitteln einzusehen.

Aussengeräte HR

SUITE
RESIDENTIAL

AQUATIX
BAUREIHE MIT WÄRMEPUMPE

ZEN
GEWERBLICH

ZEN
GEWERBLICHE
HOCHLEISTUNGSGERÄTE

AMAZON
INDUSTRIELLE
VRF-GERÄTE

NEXUS
CHILLER

KONVEKTOREN
KONVEKTOREN

STEUERUNGEN
STEUERUNGSSYSTEME



Modell		KAM3HR-52 DR8	KAM4HR-80 DR9
> Set			
Nenn-Kühlleistung	kW	5.3	8.2
Nenn-Heizleistung	kW	5.31	8.79
Nenn-Heizleistung bei -7 °C	kW	3.78	6.43
Nenn-Eingangskühlung	W	1400	2261
Nenn-Eingangsheizung	W	1280	2160
Nenn-Eingangsheizung bei -7°	W	1455	2690
COP bet -7 °C		2.60	2.39
SEER		7.20 - A++	7.20 - A++
Kommunikationsverkabelung	mm ²	(3+T)x2,5	(3+T)x2,5
Anz. Innengerät		3	4
Stromzufuhr	V/ph/Hz	220-240/1/50	220-240/1/50
Stromkabel	mm ²	(2+T)x4	(2+T)x4
Breite / Höhe / Tiefe	mm	890 / 673 / 342	946 / 810 / 410
Nettogewicht	kg	46.6	64.3
Luftstrom	m ³ /h	3000	4000
Schalldruck	dB(A)	52	61
Geräuschpegel	dB(A)	58	69
> Kältemittel			
Kältemitteltyp		R-32	R-32
GWP		675	675
Kältemittelmenge	kg	1.5	1.8
t CO ₂ e	tCO ₂	1.01	1.22
Messung der Vorfüllung	m	20	30
Durchmesser der Flüssigkeitsleitung / Gasleitung	Zoll	3 x 1/4" / 3 x 3/8"	4 x 1/4" / 3x 3/8" + 1x 1/2"
Gesamtlänge der Rohrleitung	m	60	80
Max. Länge des vertikalen Rohrs	m	15	15
> Arbeitsbereich			
Außenumgebungstemperatur für Heizung min. / max.	°C	-15 / 24	-15 / 24
Außenumgebungstemperatur für Kühlung min. / max.	°C	-15 / 50	-15 / 50

Kühl- und Heizleistung, Eingangskühlung und Eingangsheizung, Energieeffizienz: Die Energiekoeffizienten werden unter Standardbedingungen berechnet. Die tatsächlichen Betriebsbedingungen sind vom Installationsort und vom Gebrauch abhängig, dem das Gerät unterliegt.

Schalldruck: Die Messung des Schalldruckpegels erfolgt in einem schalltoten Raum mit einem Abstand der Maschine von 1 m.

Stromkabel: Die Verdrahtung der Stromversorgung bis 10 m ist ein reiner Richtwert. Sie ist für jede Anlage individuell zu berechnen.

Nachfüllmenge: Die ursprüngliche Füllung der Multisystem-Außengeräte gilt für die ersten 7,5 m (Flüssigkeitsleitung). Für längere Distanzen ist eine Nachfüllung von 0,012 kg/m pro zusätzlichen Meter erforderlich.

ANMERKUNG: Vor der Installation dieser Anlagen sind die geltenden gesetzlichen Bestimmungen zu Kältemitteln einzusehen.

Innengeräte

Casual

KID-05.3 S
Standard



Modell		KAY-CF 20 DR12	KAY-CF 26 DR13	KAY-CF 35 DR13	KAY-CF 52 DR12	KAY-CF 71 DR12
Nenn-Kühlleistung	kW	2.05	2.63	3.52	5.28	7.03
Nenn-Heizleistung	kW	2.64	2.93	3.81	5.57	7.33
Kommunikationsverkabelung	mm ²	(3+T)x2,5	(3+T)x2,5	(3+T)x2,5	(3+T)x2,5	(3+T)x2,5
Breite / Höhe / Tiefe	mm	805 / 285 / 194	715 / 285 / 194	805 / 285 / 194	957 / 302 / 213	1040 / 327 / 220
Nettogewicht	kg	7,0	7,0	7,6	10	12,3
Niedriger Luftstrom / Mittlerer / Hoher	m ³ /h	259 / 333 / 439	259 / 333 / 439	325 / 430 / 540	540 / 680 / 840	662 / 817 / 980
Schalldruck	dB(A)	/ 25.0 / 31.0 / 38.0	/ 25.0 / 31.0 / 38.0	/ 25 / 34.5 / 40.5	/ 26 / 36 / 42.5	/ 36 / 40.5 / 45
Geräuschpegel	dB(A)	50	50	55	56	59
Durchmesser der Flüssigkeitsleitung / Gasleitung	Zoll	1/4" / 3/8"	1/4" / 3/8"	1/4" / 3/8"	1/4" / 1/2"	3/8" / 5/8"

Silver

KID-07 S
Standard



		KAY-S 26 DR13	KAY-S 35 DR13	KAY-S 52 DR13	KAY-S 71 DR13
Nenn-Kühlleistung	kW	2.6	3.5	5.0	7.0
Nenn-Heizleistung	kW	2.9	3.8	5.4	7.3
Kommunikationsverkabelung	mm ²	(3+T)x2,5	(3+T)x2,5	(3+T)x2,5	(3+T)x2,5
Breite / Höhe / Tiefe	mm	723 / 286 / 199	813 / 289 / 201	975 / 308 / 218	1055 / 330 / 231
Nettogewicht	kg	7.50	8.00	10.2	13.0
Niedriger Luftstrom / Mittlerer / Hoher	m ³ /h	285 / 360 / 510	370 / 450 / 600	470 / 600 / 800	635 / 790 / 1090
Schalldruck	dB(A)	19 / 25 / 34 / 39	20 / 26 / 32 / 39	22 / 28 / 36 / 43	22 / 33 / 40 / 46
Geräuschpegel	dB(A)	56	56	58	60
Durchmesser der Flüssigkeitsleitung / Gasleitung	Zoll	1/4" / 3/8"	1/4" / 3/8"	1/4" / 1/2"	1/4" / 1/2"

Siehe Kompatibilität von Steuerungen im 1x1-Bereich

Prodigy Pro

KID-06 S
Standard



		KAY-P 26 DR12	KAY-P 35 DR12	KAY-P 52 DR12	KAY-P 71 DR12
Nenn-Kühlleistung	kW	2.72	3.52	5.28	7.03
Nenn-Heizleistung	kW	3.13	3.96	5.57	7.33
Kommunikationsverkabelung	mm ²	(3+T)x2,5	(3+T)x2,5	(3+T)x2,5	(3+T)x2,5
Breite / Höhe / Tiefe	mm	857 / 300 / 231	857 / 300 / 231	1024 / 321 / 246	1197 / 371 / 280
Nettogewicht	kg	10.2	10.2	12.3	20
Niedriger Luftstrom / Mittlerer / Hoher	m ³ /h	280 / 360 / 530	290 / 380 / 560	400 / 580 / 685	379 / 724 / 1092
Schalldruck	dB(A)	20.5 / 21.5 / 32 / 40	21 / 22 / 34 / 41	22 / 23 / 35 / 41	21 / 33 / 40 / 44.5
Geräuschpegel	dB(A)	55	55	59	65
Durchmesser der Flüssigkeitsleitung / Gasleitung	Zoll	1/4" / 3/8"	1/4" / 3/8"	1/4" / 1/2"	3/8" / 5/8"

Siehe Kompatibilität von Steuerungen im 1x1-Bereich

Onnix 2.0

KID-05.4 S
Standard



		KAY-D 26 DR11	KAY-D 35 DR11	KAY-D 52 DR11
Nenn-Kühlleistung	kW	2.63	3.52	5.28
Nenn-Heizleistung	kW	2.93	3.81	5.57
Kommunikationsverkabelung	mm ²	(3+T)x2,5	(3+T)x2,5	(3+T)x2,5
Breite / Höhe / Tiefe	mm	921 / 321 / 211	921 / 321 / 211	921 / 321 / 211
Nettogewicht	kg	11.3	11.3	11.3
Niedriger Luftstrom / Mittlerer / Hoher	m ³ /h	425 / 515 / 700	425 / 515 / 700	430 / 530 / 750
Schalldruck	dB(A)	/ 21.5 / 32.5 / 40	/ 21.5 / 32.5 / 40	/ 33.5 / 36.5 / 41
Geräuschpegel	dB(A)	53	53	54
Durchmesser der Flüssigkeitsleitung / Gasleitung	Zoll	1/4" / 3/8"	1/4" / 3/8"	1/4" / 1/2"

Siehe Kompatibilität von Steuerungen im 1x1-Bereich

Doppelstrom Truhengerät

KID-06
S Standard



Modell		KSD-26 DR14-2	KSD-35 DR14-2	KSD-52 DR14-2
Nenn-Kühlleistung	kW	2.6	3.52	5.0
Nenn-Heizleistung	kW	2.9	3.81	5.28
Kommunikationsverkabelung	mm ²	(3+T)x2,5	(3+T)x2,5	(3+T)x2,5
Breite / Höhe / Tiefe	mm	794 / 621 / 200	794 / 621 / 200	794 / 621 / 200
Nettogewicht	kg	14.9	14.9	14.9
Niedriger Luftstrom / Mittlerer / Hoher	m ³ /h	400 / 510 / 600	490 / 580 / 650	600 / 690 / 780
Schalldruck	dB(A)	/ 27 / 34 / 36	/ 27 / 34 / 37	/ 32 / 38 / 41
Geräuschpegel	dB(A)	50	54	55
Durchmesser der Flüssigkeitsleitung / Gasleitung	Zoll	1/4" / 3/8"	1/4" / 3/8"	1/4" / 1/2"

Siehe Kompatibilität von Steuerungen im 1x1-Bereich

Kassettengerät 600x600 und 840x840

KID-06 S
Standard



Modell		KCI-20 DMR15	KCI-26 DR15	KCI-35 DR15	KCI-52 DR15	KCI5-71 DR14
Nenn-Kühlleistung	kW	2.05	2.63	3.52	5.28	7.03
Nenn-Heizleistung	kW	2.64	2.93	3.81	5.57	7.62
Kommunikationsverkabelung	mm ²	(3+T)x2,5	(3+T)x2,5	(3+T)x2,5	(3+T)x2,5	(3+T)x2,5
Breite / Höhe / Tiefe	mm	570 / 245 / 570	570 / 245 / 570	570 / 245 / 570	570 / 245 / 570	830 / 205 / 830
Nettogewicht	kg	16.1	16.1	16.1	16.2	21.6
Niedriger Luftstrom / Mittlerer / Hoher	m ³ /h	330 / 520 / 620	330 / 520 / 620	330 / 520 / 620	300 / 540 / 660	1000 / 1140 / 1300
Schalldruck	dB(A)	/ 31.5 / 38.5 / 42	/ 31.5 / 38.5 / 42	/ 31.5 / 38.5 / 42	/ 31.5 / 41 / 44	/ 39.5 / 42.5 / 45.5
Geräuschpegel	dB(A)	55	55	55	59	57
Frontplatte; Modell		KPA-03B 600x600	KPA-03B 600x600	KPA-03B 600x600	KPA-03B 600x600	LCAC KPA4-04B 840x840
Frontplatte; Breite / Höhe / Tiefe	mm	620 / 50 / 620	620 / 50 / 620	620 / 50 / 620	620 / 50 / 620	950 / 55 / 950
Frontplatte; Nettogewicht	kg	2.5	2.5	2.7	2.7	6
Durchmesser der Flüssigkeitsleitung / Gasleitung	Zoll	1/4" / 3/8"	1/4" / 3/8"	1/4" / 3/8"	1/4" / 1/2"	3/8" / 5/8"

Kanalgeräte

KCT-04.1 SPSWF
Standard



Modell		KPD-20 DR15	KPD-26 DR15	KPD-35 DR15	KPD-52 DR15	KPD-71 DR15
Nenn-Kühlleistung	kW	2.05	2.64	3.52	5.28	7.09
Nenn-Heizleistung	kW	2.64	2.93	3.81	6.01	8.0
Kommunikationsverkabelung	mm ²	(3+T)x2,5	(3+T)x2,5	(3+T)x2,5	(3+T)x2,5	(3+T)x2,5
Breite / Höhe / Tiefe	mm	700 / 200 / 506	700 / 200 / 506	700 / 200 / 506	700 / 245 / 750	1000 / 245 / 750
Nettogewicht	kg	16.6	16.6	16.6	24.4	31.8
Niedriger Luftstrom / Mittlerer / Hoher	m ³ /h	450 / 540 / 620	450 / 540 / 620	470 / 570 / 660	650 / 780 / 900	700 / 1000 / 1200
Schalldruck	dB(A)	/ 31 / 33 / 35	/ 31 / 33 / 35	/ 31 / 33 / 35	/ 31 / 34 / 36.5	/ 31 / 32.5 / 33.5
Geräuschpegel	dB(A)	52	52	52	53	56
Max. verfügbarer Druck	Pa	80	80	80	160	160
Breite/Höhe des Lufteinlasses	mm	599/186	599/186	599/186	592/212	892/212
Breite/Höhe des Luftauslasses	mm	537/152	537/152	537/152	527/178	827/178
Durchmesser der Flüssigkeitsleitung / Gasleitung	Zoll	1/4" / 3/8"	1/4" / 3/8"	1/4" / 3/8"	1/4" / 1/2"	3/8" / 5/8"

Multi Hybrid HR

Kompatibel mit Außeneinheit
KAM4HR-80 DR8

Modell		KTHR-100	KTHR-190-B
Mittleres Klima bei Warmwasser. SCOP,ACS / Lastprofil		2.65 / L	2.62 / L
Mittleres Klima bei Warmwasser. Standby-Leistung	W	25	50
Mittleres Klima bei Warmwasser. Referenz-Warmwassertemperatur	°C	52	52.5
Mittleres Klima bei Warmwasser. Warmwassermenge bei 40°C	l	108	240
Tankinhalt	l	100	190
Kommunikationsverkabelung	mm ²	(3+T)x2,5	(3+T)x2,5
Breite / Höhe / Tiefe	mm	500 / 1060 / 500	504 / 1660 / 574
Nettogewicht	kg	45.5	70
Geräuschpegel	dB(A)	22	22
Durchmesser der Flüssigkeitsleitung / Gasleitung	Zoll	1/4" / 3/8"	1/4" / 3/8"

Weitere Daten finden Sie im Kapitel Aquatix



Kombinierte Systeme



Modell für draußen	Anzahl der Einheiten	Kombinationen					
KAM2-42 DR8	Eine Einheit	2.6	3.5				
	Zwei Einheiten	2.0 + 2.0	2.0 + 2.6	2.0 + 3.5	2.6 + 2.6	2.6+3.5*	3.5+3.5*
KAM2-52 DR8	Eine Einheit	3.5	5.2				
	Zwei Einheiten	2.0 + 2.0	2.0 + 2.6	2.0 + 3.5	2.0 + 5.2	2.6 + 2.6	2.6 + 3.5
KAM3-52 DR8	Eine Einheit	3.5	5.2				
	Zwei Einheiten	2.0 + 2.0	2.0 + 2.6	2.0 + 3.5	2.0 + 5.2	2.6 + 2.6	2.6 + 3.5
	Drei Einheiten	2.0 + 2.0 + 2.0	2.0 + 2.0 + 2.6	2.0 + 2.0 + 3.5	2.0 + 2.6 + 2.6	2.0+2.6+3.5*	2.0+3.5+3.5*
KAM3HR-5.2 DR8	Tank 100L	Eine Einheit	2.0	2.6	3.5	5.2	
		Zwei Einheiten	2.0+2.0	2.0+2.6	2.0+3.5	2.6+2.6	2.6+3.5
	Tank 100L	/					
	/	Eine Einheit	3.5	5.2			
	Zwei Einheiten	2.0+2.0	2.0+2.6	2.0+3.5	2.0+5.2	2.6+2.6	
KAM3-62 DR8	Eine Einheit	3.5	5.2	7.1			
	Zwei Einheiten	2.0 + 2.0	2.0 + 2.6	2.0 + 3.5	2.0 + 5.2	2.6 + 2.6	2.6 + 3.5
	Drei Einheiten	2.0+2.0+2.0	2.0+2.0+2.6	2.0+2.0+3.5	2.0+2.6+2.6	2.0+2.6+3.5	2.0+3.5+3.5*
KAM3-78 DR8	Eine Einheit	5.2	7.1				
	Zwei Einheiten	2.0+2.0	2.0+2.6	2.0+3.5	2.0+5.2	2.6+2.6	2.6+3.5
	Drei Einheiten	2.0+2.0+2.0	2.0+2.0+2.6	2.0+2.0+3.5	2.0+2.0+5.2	2.0+2.6+2.6	2.0+2.6+3.5
		3.5+3.5+3.5	3.5+3.5+5.2*				
KAM4HR-80 DR9	Tank 190/100L	Eine Einheit	2.0	2.6	3.5	5.2	7.1
		Zwei Einheiten	2.0+2.0	2.0+2.6	2.0+3.5	2.0+5.2	2.0+7.1
		Drei Einheiten	2.0+2.0+2.0	2.0+2.0+2.6	2.0+2.0+3.5	2.0+2.0+5.2	2.0+2.6+2.6
	Tank 190/100L	/					
	/	Eine Einheit	5.2	7.1			
		Zwei Einheiten	2.0+2.0	2.0+2.6	2.0+3.5	2.0+5.2	2.0+7.1
		Drei Einheiten	2.0+2.0+2.0	2.0+2.0+2.6	2.0+2.0+3.5	2.0+2.0+5.2	2.0+2.6+2.6
		2.6+3.5+5.2	3.5+3.5+3.5				
KAM4-80 DR7	Eine Einheit	/					
	Zwei Einheiten	2.0+2.0	2.0+2.6	2.0+3.5	2.0+5.2	2.0+7.1	2.6+2.6
	Drei Einheiten	2.0+2.0+2.0	2.0+2.0+2.6	2.0+2.0+3.5	2.0+2.0+5.2	2.0+2.0+7.1	2.0+2.6+2.6
		2.6+2.6+3.5	2.6+2.6+5.2	2.6+2.6+7.1	2.6+3.5+3.5	2.6+3.5+5.2	2.6+3.5+7.1
	Vier Einheiten	2.0+2.0+2.0+2.0	2.0+2.0+2.0+2.6	2.0+2.0+2.0+3.5	2.0+2.0+2.0+5.2	2.0+2.0+2.0+7.1	2.0+2.0+2.6+2.6
2.0+2.6+3.5+5.2		2.0+3.5+3.5+3.5	2.0+3.5+3.5+5.2	2.6+2.6+2.6+2.6	2.6+2.6+2.6+3.5	2.6+2.6+2.6+5.2	
KAM4-105 DR7	Eine Einheit	/					
	Zwei Einheiten	2.0+3.5	2.0+5.2	2.0+7.1	2.6+2.6	2.6+3.5	2.6+5.2
	Drei Einheiten	2.0+2.0+2.0	2.0+2.0+2.6	2.0+2.0+3.5	2.0+2.0+5.2	2.0+2.0+7.1	2.0+2.6+2.6
		2.6+2.6+3.5	2.6+2.6+5.2	2.6+2.6+7.1	2.6+3.5+3.5	2.6+3.5+5.2	2.6+3.5+7.1
	Vier Einheiten	2.0+2.0+2.0+2.0	2.0+2.0+2.0+2.6	2.0+2.0+2.0+3.5	2.0+2.0+2.0+5.2	2.0+2.0+2.0+7.1	2.0+2.0+2.6+2.6
2.0+2.6+3.5+3.5		2.0+2.6+3.5+5.2	2.0+3.5+3.5+3.5	2.0+3.5+3.5+5.2*	2.6+2.6+2.6+2.6	2.6+2.6+2.6+3.5	
KAM5-120 DR8	Eine Einheit	/					
	Zwei Einheiten	2.0+5.2	2.0+7.1	2.6+3.5	2.6+5.2	2.6+7.1	3.5+3.5
	Drei Einheiten	2.0+2.0+2.0	2.0+2.0+2.6	2.0+2.0+3.5	2.0+2.0+5.2	2.0+2.0+7.1	2.0+2.6+2.6
		2.6+2.6+2.6	2.6+2.6+3.5	2.6+2.6+5.2	2.6+2.6+7.1	2.6+3.5+3.5	2.6+3.5+5.2
	Vier Einheiten	2.0+2.0+2.0+2.0	2.0+2.0+2.0+2.6	2.0+2.0+2.0+3.5	2.0+2.0+2.0+5.2	2.0+2.0+2.0+7.1	2.0+2.0+2.6+2.6
		2.0+2.6+2.6+5.2	2.0+2.6+2.6+7.1	2.0+2.6+3.5+3.5	2.0+2.6+3.5+5.2	2.0+2.6+3.5+7.1	2.0+3.5+3.5+3.5
		2.6+2.6+3.5+7.1	2.6+3.5+3.5+3.5	2.6+3.5+3.5+5.2	2.6+3.5+3.5+7.1	3.5+3.5+3.5+3.5	3.5+3.5+3.5+5.2
Fünf Einheiten	2.0+2.0+2.0+2.0+2.0	2.0+2.0+2.0+2.0+2.6	2.0+2.0+2.0+2.0+3.5	2.0+2.0+2.0+2.0+5.2	2.0+2.0+2.0+2.0+7.1	2.0+2.0+2.0+2.6+2.6	
	2.0+2.0+2.6+2.6+5.2	2.0+2.0+2.6+2.6+7.1	2.0+2.0+2.6+3.5+3.5	2.0+2.0+2.6+3.5+5.2	2.0+2.0+2.6+3.5+7.1	2.0+2.0+3.5+3.5+3.5	
	2.0+2.6+2.6+3.5+7.1	2.0+2.6+3.5+3.5+3.5	2.0+2.6+3.5+3.5+5.2	2.0+2.6+3.5+3.5+7.1	2.0+3.5+3.5+3.5+3.5	2.0+3.5+3.5+3.5+5.2	
	2.6+2.6+3.5+3.5+5.2	2.6+2.6+3.5+3.5+7.1	2.6+3.5+3.5+3.5+3.5	2.6+3.5+3.5+3.5+5.2	3.5+3.5+3.5+3.5+3.5	3.5+3.5+3.5+3.5+5.2	

* Kombination NICHT verfügbar mit Kassetten, Doppelstrom-Konsolen oder A7-Kanälen.

i FÜR WEITERE INFORMATIONEN ÜBER DIE LEISTUNG UND KAPAZITÄTEN DER KOMBINATIONEN SCANNEN SIE DEN FOLGENDEN QR-CODE



Kombinationen							
2.6 + 5.2	3.5 + 3.5	3.5 + 5.2					
2.6 + 5.2	3.5 + 3.5	3.5 + 5.2					
2.6+2.6+2.6	2.6+2.6+3.5*	2.6+3.5+3.5*	3.5+3.5+3.5*				
3.5+3.5							
2.6+3.5	2.6+5.2	3.5+3.5	3.5+5.2				
2.6 + 5.2	3.5 + 3.5	3.5 + 5.2					
2.6+2.6+2.6	2.6+2.6+3.5*	2.6+3.5+3.5*	3.5+3.5+3.5*				
2.6+5.2	3.5+3.5	3.5+5.2	5.2+5.2*				
2.0+2.6+5.2	2.0+3.5+3.5	2.0+3.5+5.2	2.6+2.6+2.6	2.6+2.6+3.5	2.6+2.6+5.2	2.6+3.5+3.5	2.6+3.5+5.2*
2.6+2.6	2.6+3.5	2.6+5.2	3.5+3.5	3.5+5.2			
2.0+2.6+3.5	2.0+2.6+5.2	2.0+3.5+3.5	2.0+3.5+5.2	2.6+2.6+2.6	2.6+2.6+3.5	2.6+2.6+5.2	2.6+3.5+3.5
3.5+3.5+3.5							
2.6+2.6	2.6+3.5	2.6+5.2	3.5+3.5	3.5+5.2	5.2+5.2*		
2.0+2.6+3.5	2.0+2.6+5.2	2.0+3.5+3.5	2.0+3.5+5.2	2.6+2.6+2.6	2.6+2.6+3.5	2.6+2.6+5.2	2.6+3.5+3.5
3.5+3.5+5.2*							
2.6+3.5	2.6+5.2	2.6+7.1	3.5+3.5	3.5+5.2	3.5+7.1	5.2+5.2*	5.2+7.1*
2.0+2.6+3.5	2.0+2.6+5.2	2.0+2.6+7.1	2.0+3.5+3.5	2.0+3.5+5.2	2.0+3.5+7.1	2.0+5.2+5.2*	2.6+2.6+2.6
2.6+5.2+5.2*	3.5+3.5+3.5	3.5+3.5+5.2	3.5+5.2+5.2*				
2.0+2.0+2.6+3.5	2.0+2.0+2.6+5.2	2.0+2.0+3.5+3.5	2.0+2.0+3.5+5.2	2.0+2.6+2.6+2.6	2.0+2.6+2.6+3.5	2.0+2.6+2.6+5.2	2.0+2.6+3.5+3.5
2.6+2.6+3.5+3.5	2.6+2.6+3.5+5.2	2.6+3.5+3.5+3.5*	3.5+3.5+3.5+3.5*				
2.6+7.1	3.5+3.5	3.5+5.2	3.5+7.1	5.2+5.2*	5.2+7.1*		
2.0+2.6+3.5	2.0+2.6+5.2	2.0+2.6+7.1	2.0+3.5+3.5	2.0+3.5+5.2	2.0+3.5+7.1	2.0+5.2+5.2*	2.6+2.6+2.6
2.6+5.2+5.2*	3.5+3.5+3.5	3.5+3.5+5.2	3.5+3.5+7.1	3.5+5.2+5.2*			
2.0+2.0+2.6+3.5	2.0+2.0+2.6+5.2	2.0+2.0+2.6+7.1	2.0+2.0+3.5+3.5	2.0+2.0+3.5+5.2	2.0+2.6+2.6+2.6	2.0+2.6+2.6+3.5	2.0+2.6+2.6+5.2
2.6+2.6+2.6+5.2	2.6+2.6+3.5+3.5	2.6+2.6+3.5+5.2	2.6+3.5+3.5+3.5	2.6+3.5+3.5+5.2*	3.5+3.5+3.5+3.5	3.5+3.5+3.5+5.2*	
3.5+5.2	3.5+7.1	5.2+5.2*	5.2+7.1*				
2.0+2.6+3.5	2.0+2.6+5.2	2.0+2.6+7.1	2.0+3.5+3.5	2.0+3.5+5.2	2.0+3.5+7.1	2.0+5.2+5.2*	2.0+5.2+7.1*
2.6+3.5+7.1	2.6+5.2+5.2*	2.6+5.2+7.1*	3.5+3.5+3.5	3.5+3.5+5.2	3.5+3.5+7.1	3.5+5.2+5.2*	3.5+5.2+7.1*
2.0+2.0+2.6+3.5	2.0+2.0+2.6+5.2	2.0+2.0+2.6+7.1	2.0+2.0+3.5+3.5	2.0+2.0+3.5+5.2	2.0+2.0+3.5+7.1	2.0+2.6+2.6+2.6	2.0+2.6+2.6+3.5
2.0+3.5+3.5+5.2	2.0+3.5+3.5+7.1	2.6+2.6+2.6+2.6	2.6+2.6+2.6+3.5	2.6+2.6+2.6+5.2	2.6+2.6+2.6+7.1	2.6+2.6+3.5+3.5	2.6+2.6+3.5+5.2
3.5+3.5+3.5+7.1							
2.0+2.0+2.0+2.6+3.5	2.0+2.0+2.0+2.6+5.2	2.0+2.0+2.0+2.6+7.1	2.0+2.0+2.0+3.5+3.5	2.0+2.0+2.0+3.5+5.2	2.0+2.0+2.0+3.5+7.1	2.0+2.0+2.6+2.6+2.6	2.0+2.0+2.6+2.6+3.5
2.0+2.0+3.5+3.5+5.2	2.0+2.0+3.5+3.5+7.1	2.0+2.6+2.6+2.6+2.6	2.0+2.6+2.6+2.6+3.5	2.0+2.6+2.6+2.6+5.2	2.0+2.6+2.6+2.6+7.1	2.0+2.6+2.6+3.5+3.5	2.0+2.6+2.6+3.5+5.2
2.6+2.6+2.6+2.6+2.6	2.6+2.6+2.6+2.6+3.5	2.6+2.6+2.6+2.6+5.2	2.6+2.6+2.6+2.6+7.1	2.6+2.6+2.6+3.5+3.5	2.6+2.6+2.6+3.5+5.2	2.6+2.6+2.6+3.5+7.1	2.6+2.6+3.5+3.5+3.5

Kompatible Steuerungen und zubehör

- Serienmäßig enthalten
- Empfohlen
- Optional
- Nicht unterstützt



Casual



Silver

Weitere Informationen finden Sie im Kapitel Steuerungen.

		Casual	Silver
Kabellose Steuerungen		<input checked="" type="checkbox"/> KID-05.3 S	<input checked="" type="checkbox"/> KID-07 S
Kabelgebundene Steuerungen		<input checked="" type="checkbox"/>	<input type="checkbox"/> KCT-04.1 SPSWF + FRIMB-EZ/EF
WiFi		<input checked="" type="checkbox"/>	<input checked="" type="checkbox"/>
BMS ⁽¹⁾	Modbus	<input checked="" type="checkbox"/>	<input type="checkbox"/> FRI-BMS + FRIMB-EZ/EF <input type="checkbox"/> K01 MODBUS + FRIMB-EZ/EF
	Bacnet	<input checked="" type="checkbox"/>	<input type="checkbox"/> FRI-BMS + FRIMB-EZ/EF <input type="checkbox"/> K05 BACNET 1 + FRIMB-EZ/E
	KNX	<input checked="" type="checkbox"/>	<input type="checkbox"/> FRI-BMS + FRIMB-EZ/EF <input type="checkbox"/> K01-KNX 1 + FRIMB-EZ/EF
Zentralisierte Steuerungen ⁽¹⁾	Zentralisierte Touch-Steuerungen	<input checked="" type="checkbox"/>	<input type="checkbox"/> KCCT-64 IPS (A) + FRIMB-EZ/EF <input type="checkbox"/> KCCT-384B IPS (B) + FRIMB-EZ/EF
	Webbasierte Zentralsteuerung	<input checked="" type="checkbox"/>	<input type="checkbox"/> KCC-64 WEB + FRIMB-EZ/EF

(1) Alle SUITE/ZEN-Innengeräte verfügen über das V4+-Protokoll
 * Die Kombination verschiedener Protokolle wird nicht unterstützt.



Prodigy PRO



Prodigy PRO LT



Onnix 2.0



Doppelstrom Truengerät



KID-06 S



KID-06 S



KID-05.4 S



KID-05 S



KCT-04.1 SPSWF + FRIMB-AEPRO



KCT-04.1 SPSWF + FRIMB-AEPRO



KCT-04.1 SPSWF + FRIMB-FA2

FRI-BMS + FRIMB-AEPRO
 K01 MODBUS + FRIMB-AEPRO

FRI-BMS + FRIMB-AEPRO
 K01 MODBUS + FRIMB-AEPRO

FRI-BMS + FRIMB-FA2
 K01 MODBUS + FRIMB-FA2

FRI-BMS + FRIMB-AEPRO
 K05 BACNET 1 + KMB-01

FRI-BMS + FRIMB-AEPRO
 K05 BACNET 1 + KMB-01

FRI-BMS + FRIMB-FA2
 K05 BACNET 1 + FRIMB-FA2

FRI-BMS + FRIMB-AEPRO

FRI-BMS + FRIMB-AEPRO

FRI-BMS + FRIMB-FA2

KCCT-64 IPS (A) + FRIMB-AEPRO
 KCCT-384B IPS (B) + FRIMB-AEPRO

KCCT-64 IPS (A) + FRIMB-AEPRO
 KCCT-384B IPS (B) + FRIMB-AEPRO

KCCT-64 IPS (A) + FRIMB-FA2
 KCCT-384B IPS (B) + KMB-01

KCC-64 WEB + FRIMB-AEPRO

KCC-64 WEB + FRIMB-AEPRO

KCC-64 WEB + FRIMB-FA2

Referenzen | Wichtige Installationen

Die **Suite-Baureihe für Wohnanlagen** wurde in den meisten Gemeinschaftsbereichen installiert. Von Wohnungen über Krankenhäuser bis hin zu Schulen und Universitäten – der Komfort und die Technologie dieser Baureihe sorgen für Wohlbefinden, wie es sich jeder zu Hause wünscht.



1. Shamrock Rovers Football Club (*Sportanlage*): Dublin (Irland), System AKAY-P-71DR10 zur Versorgung des Serverraums (Comms Room).
2. Villa Bahia Principe (*Wohnbereich*): Dominikanische Republik, Multisystem Suite, 34 kW.



- 3. Viseu (*Wohnbereich*): Viseu (Portugal), 1x1 und Multisystem Suite, 216 kW.
- 4. Escuela Maria Maroto (*Schule*): Murcia (Spanien), Multisystem Suite.
- 5. Sangulí Salou (*Camping Resort*): Cambrils (Tarragona, Spanien), Suite 1x1.

SUITE
RESIDENTIAL

AQUATIX
BAUREIHE MIT WÄRMEPUMPE

ZEN
GEWERBLICH

ZEN
GEWERBLICHE
HOCHLEISTUNGSGERÄTE

AMAZON
INDUSTRIELLE
VRF-GERÄTE

NEXUS
CHILLER

KONVEKTOREN
KONVEKTOREN

STEUERUNGEN
STEUERUNGSSYSTEME





Baureihe mit Wärmepumpe

Aquantia

Aquantia KHPIS-BI PRO	64
Aquantia KHPMS-BI PRO	70
Aquantia EVO	72
Aquantia EVO Wall	74
Aquantia KHPS-MO	76
Aquantia KHPS-MO PRO HP	79
Aquantia KHP-MO HT	80
Polar	84
Aquantia KHP-MO PLUS HT	86
Aquantia KHP-MO HT HP	88
Wall Hung Compak	90
Bodenstehender Compak	92
Compak	94
Warmbrauchwassertanks	96
Weiteres Zubehör für die Aquantia-Serie	97
WP Schwimmbad KSWP	100
Referenzen	102

Aquantia PRO | Hauptmerkmale



Kaysun stellt seine athermischen Systeme und Anlagen vor, die durch den Einsatz einer Wärmepumpe für die perfekte Klimatisierung, Heizung und Warmwasserbereitung in Ihrem Zuhause sorgen. Diese Systeme bieten maximale Energieeffizienz und besitzen somit großes Potenzial, um den heimischen Energieverbrauch drastisch zu senken. Nur Kaysun war in der Lage, modernste Technologien und Innovationen zu verbinden und Kaysun Aquantia zu schaffen, ein System, das in Ihrem Zuhause das ganze Jahr über für höchsten Komfort und optimale Energieleistung sorgt.



▶ INTELLIGENT UND FLEXIBEL

Das System passt sich automatisch an die Außentemperatur und den Energiebedarf der Anlage oder des Wohnraums an und liefert so stets das bestmögliche Ergebnis. optimali.



▶ SMART GRID READY

Alle Geräte der Baureihe Aquantia PRO sind standardmäßig mit dem Smart Grid-Protokoll ausgestattet, um die beste Balance zwischen Komfort und Kosteneinsparungen zu erzielen.



▶ HP-KEYMARK-ZERTIFIZIERUNG

Die Lösungen der Baureihe Aquantia PRO besitzen die europaweite HP-Keymark-Zertifizierung. Alle technischen Spezifikationen sind nach strengsten Normen und Richtlinien zertifiziert.

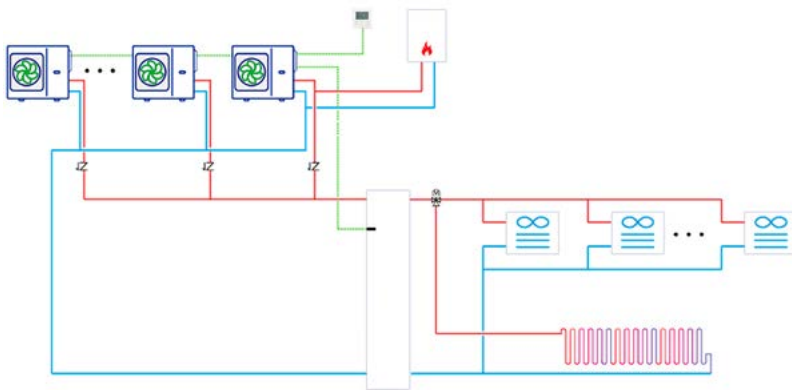

▸ KASKADENSCHALTUNG

Für die Monoblockgeräten der gesamten Baureihe ist eine Kaskadeninstallation von bis zu 6 Geräten möglich. Diese Installation erfordert keine zusätzliche Elektronik, da die Verwaltung von den Geräten selbst übernommen wird.



▸ INTEGRATION MIT FV

Die gesamte Kaysun-Produktpalette ist für die Integration mit Photovoltaikanlagen vorbereitet, wodurch eine höhere Energieeffizienz erreicht wird.



▸ INTEGRIERTES WLAN

Alle Luft-Wasser-Wärmepumpensysteme von Kaysun verfügen standardmäßig über integrierte WiFi-Steuerung, die eine Steuerung über die App ermöglicht. Sie können auch in Sprachsteuerungssysteme wie Alexa und Google Home integriert werden.

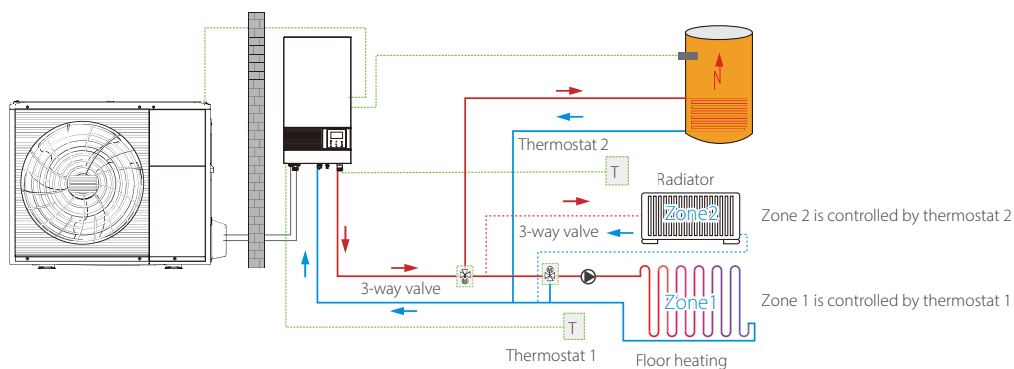

▸ STEUERUNG VON 2 ZONEN

Die All-in-One-Luft-Wasser-Wärmepumpen von Kaysun sind serienmäßig für die Steuerung von 2 Sekundärpumpen und einem Mischer vorbereitet, um 2 Zonen sowohl für die Heizung als auch für die Kühlung steuern zu können.

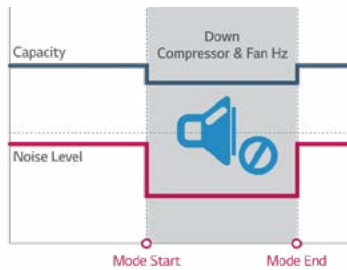

▶ GERÄUSCHLOSE GERÄTE

Die kompakte Bauweise und die gute Dämmung machen die Geräte sehr leise. Darüber hinaus können Sie den Silent-Modus oder den Super-Silent-Modus für noch mehr Komfort wählen.

▶ DEDIZIERTE WARMWASSER-LUFT-WASSER-WÄRMEPUMPE

Die Compak-Reihe ermöglicht es Ihnen, die Vorteile der Luft-Wasser-Wärmepumpe für die Warmwasserbereitung zu nutzen. Diese Eigenschaft macht sie zur idealen Wahl für den Ersatz des Elektroboilers.

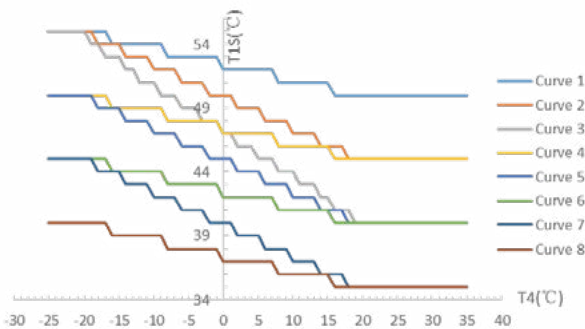

▶ KLIMAKURVEN

Mit den Klimakurven können Sie die Veränderung der Wasseraustrittstemperatur in Abhängigkeit von der Außentemperatur einstellen. Standardmäßig gibt es bis zu 32 feste Kurven und eine anpassbare Option, die sich jeder Installation anpasst.



▶ HYBRID-SYSTEME

Hybridsysteme ermöglichen die Kombination von Direktexpansion und Luft-Wasser-Wärmepumpe, um hohe Leistungen zu erzielen. Das System Multi Hybrid HR kombiniert Multisystemeinheiten mit einem Speicher für die Warmwasserbereitung. Das Atom-T-System ermöglicht die Klimatisierung durch VRF-Innengeräte und die Kombination mit einem Hydraulikmodul, das Warmwasser und einen Ausgang für die Heizung durch Wasser integriert.



▶ EXTREME TEMPERATUREN

Die Geräte sind so konstruiert, dass sie auch bei extremer Kälte noch hervorragende Leistungen erbringen. Mit ihrem großen Arbeitsbereich schaffen sie es, selbst bei -10 °C Außentemperatur 75 °C zu halten. *

*Siehe spezifische Details pro Produkt.



▶ PROPAN R-290

Das Kältemittel R-290 reduziert die Umweltbelastung mit einem GWP-Wert von 3 und gewährleistet die Einhaltung der FGas-Vorschriften für die nächsten Jahre. Darüber hinaus hat dieses Gas hervorragende thermodynamische Eigenschaften.



▶ GERÄUSCHLOSE GERÄTE

Die Geräte sind so konstruiert, dass sie den Geräuschpegel bei bester Leistung minimieren und so den Benutzerkomfort verbessern.

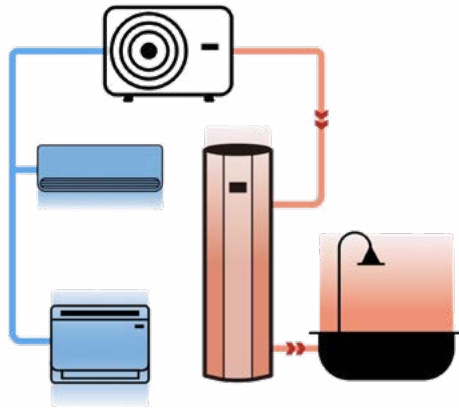

▶ WÄRMERÜCKGEWINNUNG

Das Multi Hybrid HR-System verfügt über eine Wärmerückgewinnungstechnologie. Dies ermöglicht die gleichzeitige Erzeugung von Kälte und Warmwasser, indem die bei der Kälteerzeugung entzogene Wärme zur kostenlosen Erzeugung von Warmwasser genutzt wird.



▶ ERWEITERTE KONTROLLE

Die neue R290-Heizlüfter-Seriensteuerung mit verbessertem Design fügt sich nahtlos in den Wohnbereich ein. Die Touchscreen-Bedienung und das hochauflösende Farbdisplay sorgen für eine bessere Benutzererfahrung für den Kunden.



▶ HOHE TEMPERATUR

Die neue, mit R-290 entwickelte Produktreihe ermöglicht das Erreichen hoher Vorlauftemperaturen und erweitert damit die Installationsmöglichkeiten dieser Produkte.

	KHP-MO HT	Polar	KHP-MO HT HP
Maximale Vorlauftemperatur	75°C	80°C	85°C

Aquantia KHPIS-BI PRO



Das KHPIS-BI PRO Set ist die integrierte Multitasking-Lösung der Kaysun-Reihe, die thermischen Komfort in Wohnumgebungen bietet, in denen Platzmangel ein Problem sein kann und die Installation in das Wohndesign integriert werden muss. Die mitgelieferte kabelgebundene Steuerung ermöglicht dem Benutzer eine angenehme, intuitive Erfahrung, die alle Arten von Zonierungsanforderungen erfüllen kann.

Eigenschaften

- Vollständige DC-Invertertechnologie, bei der sowohl der Kompressor als auch die Ventilatoren mit Invertertechnologie arbeiten, um maximale Effizienz zu erzielen.
- Kompakte Abmessungen von 600 x 600 für die einfache Integration in Badezimmerschränke, Küchen, Abstellräume, usw.
- Ausgestattet mit integrierter WLAN-Konnektivität für die Steuerung über die NetHome Plus-App.
- Integrierte Verwaltung der erforderlichen Komponenten für zwei hydraulische Zonen, ohne dass zusätzliche Module erforderlich sind.
- Zertifiziert durch Keymark.
- Integrierter Edeltank für verbesserte Haltbarkeit.
- Vorlauftemperatur von bis zu 65 °C.





Set Modell		KHPIS-BI 4 PRO L	KHPIS-BI 4 PRO XL	KHPIS-BI 6 PRO L
> Set				
Heizleistung / COP (A+7°C / W+35°C)	kW	4.25 / 5.20	4.25 / 5.20	6.20 / 5.00
Verbrauch (A+7 °C/W+35 °C)	W	817	817	1240
Heizleistung / COP (A+7°C / W+55°C)	kW	4.40 / 2.95	4.40 / 2.95	6.00 / 3.00
Verbrauch (A+7 °C/W+55 °C)	W	1492	1492	2000
Heizleistung / COP (A-7°C / W+35°C)	kW	4.70 / 3.10	4.70 / 3.10	6.00 / 3.00
Verbrauch (A-7 °C/W+35 °C)	W	1516	1516	2000
Heizleistung / COP (A-7°C / W+55°C)	kW	4.00 / 1.95	4.00 / 1.95	5.15 / 2.00
Verbrauch (A-7 °C/W+55 °C)	W	2051	2051	2575
Kühlleistung / EER (A+35°C / W+18°C)	kW	4.50 / 5.55	4.50 / 5.55	6.55 / 4.90
Verbrauch (A+35 °C/W+18 °C)	W	811	811	1337
Kühlleistung / EER (A+35°C / W+7°C)	kW	4.70 / 3.45	4.70 / 3.45	7.00 / 3.00
Verbrauch (A+35 °C/W+7 °C)	W	1362	1362	2333
Mittleres Klima im Heizbetrieb (W+35 °C/W+55 °C). Energieklasse		A+++ / A++	A+++ / A++	A+++ / A++
Mittleres Klima im Heizbetrieb (W+35 °C/W+55 °C). η _s	%	191 / 130	191 / 130	195 / 138
Mittleres Klima im Heizbetrieb (W+35 °C/W+55 °C). SCOP		4.85 / 3.31	4.85 / 3.31	4.95 / 3.52
Warmes Klima im Heizbetrieb (W+35 °C/W+55 °C). η _s	%	254 / 162	254 / 162	258 / 165
Warmes Klima im Heizbetrieb (W+35 °C/W+55 °C). SCOP		6.52 / 4.14	6.52 / 4.14	6.63 / 4.19
Kaltes Klima im Heizbetrieb (W+35 °C/W+55 °C). η _s	%	159 / 102	159 / 102	165 / 111
Kaltes Klima im Heizbetrieb (W+35 °C/W+55 °C). SCOP		4.06 / 2.63	4.06 / 2.63	4.21 / 2.85
Kühleffizienz (W+7 °C/W+18 °C). Keymark-Zertifizierung. η _{s,c}	%	197 / 308	197 / 308	211 / 325
Kühleffizienz (W+7 °C/W+18 °C). Keymark-Zertifizierung. SEER		4.99 / 7.77	4.99 / 7.77	5.34 / 8.21
Mittleres Klima bei Warmwasser. Keymark-Zertifizierung. Energieklasse / Profil		A+ / L	A+ / XL	A+ / L
Mittleres Klima bei Warmwasser. Keymark-Zertifizierung. SCOP,ACS		3.10	3.34	3.10
Mittleres Klima bei Warmwasser. Keymark-Zertifizierung. η _{s,ACS}	%	127	136	127
> Innengerät				
		KHPI-BI-10VR2L	KHPI-BI-10VR2XL	KHPI-BI-10VR2L
Breite / Höhe / Tiefe	mm	600 / 1683 / 600	600 / 1943 / 600	600 / 1683 / 600
Nettogewicht	kg	139	155	139
Tankinhalt	l	190	240	190
Stromzufuhr	V/ph/Hz	220-240 / 1 / 50	220-240 / 1 / 50	220-240 / 1 / 50
Max. Intensität	A	14.3	14.3	14.3
Stromkreisunterbrecher		C16	C16	C16
Nennschalldruck	dB(A)	22	22	24
Schalleistung	dB(A)	38	38	38
Mindestmenge an Wasser	l	40	40	40
Nominale Durchflussmenge	m ³ /h	0.7	0.7	0.95
Elektrischer Backup-Heizwiderstand	kW	3	3	3
Maximal verfügbarer Pumpendruck	mH ₂ O	8.5	8.5	8.5
Ausdehnungsgefäß	l	8	8	8
Wasserleitungsanschlüsse	Zoll	1" / 3/4"	1" / 3/4"	1" / 3/4"
Wasserauslasstemperatur; Warmbrauchwasser min. / max.	°C	30 / 65	30 / 65	30 / 65
Wasserauslasstemperatur; Heizung min. / max.	°C	25 / 65	25 / 65	25 / 65
Wasserauslasstemperatur; Kühlung min. / max.	°C	5 / 25	5 / 25	5 / 25
> Außengerät				
		KHP-BI 4 DVR2	KHP-BI 4 DVR2	KHP-BI 6 DVR2
Breite / Höhe / Tiefe	mm	1008 / 712 / 426	1008 / 712 / 426	1008 / 712 / 426
Nettogewicht	kg	58	58	58
Stromzufuhr	V/ph/Hz	220-240 / 1 / 50	220-240 / 1 / 50	220-240 / 1 / 50
Max. Intensität	A	18	18	18
Stromkreisunterbrecher	A	D20	D20	D20
Kommunikationsverkabelung	mm ²	3x1	3x1	3x1
Schalldruck	dB(A)	44	44	45
Schalleistung	dB(A)	56	56	58
Kältemitteltyp		R-32	R-32	R-32
GWP		675	675	675
Kältemittelmenge	kg	1.5	1.5	1.5
t CO ₂ e	tCO ₂	1.0	1.0	1.0
Meter Vorlast Außengerät	m	15	15	15
Zusätzliche Kältemittelfüllung Außengerät	kg/m	0.02	0.02	0.02
Max. Gesamtstrecke	m	50	50	50
Max. vertikale Strecke	m	30	30	30
Flüssigkeitsleitung	Zoll	1/4"	1/4"	1/4"
Gasleitung	Zoll	5/8"	5/8"	5/8"
> Arbeitsbereich				
Außenumgebungstemperatur für Warmbrauchwasser min. / max.	°C	-25 / 43	-25 / 43	-25 / 43
Außenumgebungstemperatur für Heizung min. / max.	°C	-25 / 35	-25 / 35	-25 / 35
Außenumgebungstemperatur für Kühlung min. / max.	°C	-5 / 43	-5 / 43	-5 / 43

Nachfüllmenge: Die ursprüngliche Füllung gilt für die ersten 15 m (Flüssigkeitsleitung). Für längere Distanzen ist bei den Modellen 4/6 eine Nachfüllung von 0,020 kg/m pro zusätzlichen Meter erforderlich, sowie 0,038 kg/m pro zusätzlichen Meter bei den Modellen 8/10/12/14/16.

(*) Die elektrische Stromversorgung der Innengeräte ist Einphasenstrom 220-240 V/1/50 Hz.

Solange der Vorrat reicht

Aquantia KHPIS-BI PRO

Set Modell		KHPIS-BI 6 PRO XL	KHPIS-BI 8 PRO L	KHPIS-BI 8 PRO XL
> Set				
Heizleistung / COP (A+7°C / W+35°C)	kW	6.20 / 5.00	8.3 / 5.2	8.3 / 5.2
Verbrauch (A+7 °C/W+35 °C)	W	1240	1596	1596
Heizleistung / COP (A+7°C / W+55°C)	kW	6.00 / 3.00	7.5 / 3.18	7.5 / 3.18
Verbrauch (A+7 °C/W+55 °C)	W	2000	2358	2358
Heizleistung / COP (A-7°C / W+35°C)	kW	6.00 / 3.00	7.00 / 3.20	7.00 / 3.20
Verbrauch (A-7 °C/W+35 °C)	W	2000	2188	2188
Heizleistung / COP (A-7°C / W+55°C)	kW	5.15 / 2.00	6.15 / 2.05	6.15 / 2.05
Verbrauch (A-7 °C/W+55 °C)	W	2575	3000	3000
Kühlleistung / EER (A+35°C / W+18°C)	kW	6.55 / 4.90	8.4 / 5.05	8.4 / 5.05
Verbrauch (A+35 °C/W+18 °C)	W	1337	1663	1663
Kühlleistung / EER (A+35°C / W+7°C)	kW	7.00 / 3.00	7.4 / 3.38	7.4 / 3.38
Verbrauch (A+35 °C/W+7 °C)	W	2333	2189	2189
Mittleres Klima im Heizbetrieb (W+35 °C/W+55 °C). Energieklasse		A+++ / A++	A+++ / A++	A+++ / A++
Mittleres Klima im Heizbetrieb (W+35 °C/W+55 °C). η_s	%	195 / 138	205 / 132	205 / 132
Mittleres Klima im Heizbetrieb (W+35 °C/W+55 °C). SCOP		4.95 / 3.52	5.21 / 3.36	5.21 / 3.36
Warmes Klima im Heizbetrieb (W+35 °C/W+55 °C). η_s	%	258 / 165	273 / 176	273 / 176
Warmes Klima im Heizbetrieb (W+35 °C/W+55 °C). SCOP		6.63 / 4.19	6.99 / 4.47	6.99 / 4.47
Kaltes Klima im Heizbetrieb (W+35 °C/W+55 °C). η_s	%	165 / 111	170 / 112	170 / 112
Kaltes Klima im Heizbetrieb (W+35 °C/W+55 °C). SCOP		4.21 / 2.85	4.32 / 2.88	4.32 / 2.88
Kühleffizienz (W+7 °C/W+18 °C). Keymark-Zertifizierung. $\eta_{s,c}$	%	211 / 325	230 / 355	230 / 355
Kühleffizienz (W+7 °C/W+18 °C). Keymark-Zertifizierung. SEER		5.34 / 8.21	5.83 / 8.95	5.83 / 8.95
Mittleres Klima bei Warmwasser. Keymark-Zertifizierung. Energieklasse / Profil		A+ / XL	A+ / L	A+ / XL
Mittleres Klima bei Warmwasser. Keymark-Zertifizierung. SCOP,ACS		3.34	3.02	3.36
Mittleres Klima bei Warmwasser. Keymark-Zertifizierung. $\eta_{s,ACS}$	%	136	125	137
> Innengerät				
		KHPI-BI-10VR2XL	KHPI-BI-10VR2L	KHPI-BI-10VR2XL
Breite / Höhe / Tiefe	mm	600 / 1943 / 600	600 / 1683 / 600	600 / 1943 / 600
Nettogewicht	kg	155	139	155
Tankinhalt	l	240	190	240
Stromzufuhr	V/ph/Hz	220-240 / 1 / 50	220-240 / 1 / 50	220-240 / 1 / 50
Max. Intensität	A	14.3	14.3	14.3
Stromkreisunterbrecher		C16	C16	C16
Nennschalldruck	dB(A)	24	22	22
Schalleistung	dB(A)	38	40	40
Mindestmenge an Wasser	l	40	40	40
Nominale Durchflussmenge	m ³ /h	0.95	1.40	1.40
Elektrischer Backup-Heizwiderstand	kW	3	3	3
Maximal verfügbarer Pumpendruck	mH ₂ O	8.5	8.5	8.5
Ausdehnungsgefäß	l	8	8	8
Wasserleitungsanschlüsse	Zoll	1" / 3/4"	1" / 3/4"	1" / 3/4"
Wasserauslasstemperatur; Warmbrauchwasser min. / max.	°C	30 / 65	30 / 65	30 / 65
Wasserauslasstemperatur; Heizung min. / max.	°C	25 / 65	25 / 65	25 / 65
Wasserauslasstemperatur; Kühlung min. / max.	°C	5 / 25	5 / 25	5 / 25
> Außengerät				
		KHP-BI 6 DVR2	KHP-BI 8 DVR2	KHP-BI 8 DVR2
Breite / Höhe / Tiefe	mm	1008 / 712 / 426	1118 / 865 / 523	1118 / 865 / 523
Nettogewicht	kg	58	77	77
Stromzufuhr	V/ph/Hz	220-240 / 1 / 50	220-240 / 1 / 50	220-240 / 1 / 50
Max. Intensität	A	18	19	19
Stromkreisunterbrecher	A	D20	D20	D20
Kommunikationsverkabelung	mm ²	3x1	3x1	3x1
Schalldruck	dB(A)	45	46	46
Schalleistung	dB(A)	58	59	59
Kältemitteltyp		R-32	R-32	R-32
GWP		675	675	675
Kältemittelmenge	kg	1.5	1.65	1.65
t CO _{2e}	tCO ₂	1.0	1.1	1.1
Meter Vorlast Außengerät	m	15	15	15
Zusätzliche Kältemittelfüllung Außengerät	kg/m	0.02	0.038	0.038
Max. Gesamtstrecke	m	50	50	50
Max. vertikale Strecke	m	30	30	30
Flüssigkeitsleitung	Zoll	1/4"	3/8"	3/8"
Gasleitung	Zoll	5/8"	5/8"	5/8"
> Arbeitsbereich				
Außenumgebungstemperatur für Warmbrauchwasser min. / max.	°C	-25 / 43	-25 / 43	-25 / 43
Außenumgebungstemperatur für Heizung min. / max.	°C	-25 / 35	-25 / 35	-25 / 35
Außenumgebungstemperatur für Kühlung min. / max.	°C	-5 / 43	-5 / 43	-5 / 43

Nachfüllmenge: Die ursprüngliche Füllung gilt für die ersten 15 m (Flüssigkeitsleitung). Für längere Distanzen ist bei den Modellen 4/6 eine Nachfüllung von 0,020 kg/m pro zusätzlichen Meter erforderlich, sowie 0,038 kg/m pro zusätzlichen Meter bei den Modellen 8/10/12/14/16.

(*): Die elektrische Stromversorgung der Innengeräte ist Einphasenstrom 220-240 V/1/50 Hz.

Solange der Vorrat reicht



Set Modell		KHPIS-BI 10 PRO L	KHPIS-BI 10 PRO XL	KHPIS-BI 12 PRO XL
> Set				
Heizleistung / COP (A+7°C / W+35°C)	kW	10 / 5	10 / 5	12.10 / 4.95
Verbrauch (A+7 °C/W+35 °C)	W	2000	2000	2444
Heizleistung / COP (A+7°C / W+55°C)	kW	9.5 / 3.1	9.5 / 3.1	12.00 / 3.1
Verbrauch (A+7 °C/W+55 °C)	W	3065	3065	3871
Heizleistung / COP (A-7°C / W+35°C)	kW	8.00 / 3.05	8.00 / 3.05	10.00 / 3.00
Verbrauch (A-7 °C/W+35 °C)	W	2623	2623	3333
Heizleistung / COP (A-7°C / W+55°C)	kW	6.85 / 2.00	6.85 / 2.00	9.80 / 2.05
Verbrauch (A-7 °C/W+55 °C)	W	3425	3425	4780
Kühlleistung / EER (A+35°C / W+18°C)	kW	10 / 4.80	10 / 4.80	12.00 / 4.00
Verbrauch (A+35 °C/W+18 °C)	W	2083	2083	3000
Kühlleistung / EER (A+35°C / W+7°C)	kW	8.2 / 3.3	8.2 / 3.3	11.60 / 2.75
Verbrauch (A+35 °C/W+7 °C)	W	2485	2485	4218
Mittleres Klima im Heizbetrieb (W+35 °C/W+55 °C). Energieklasse		A+++ / A++	A+++ / A++	A+++ / A++
Mittleres Klima im Heizbetrieb (W+35 °C/W+55 °C). η _s	%	205 / 137	205 / 137	189 / 135
Mittleres Klima im Heizbetrieb (W+35 °C/W+55 °C). SCOP		5.19 / 3.49	5.19 / 3.49	4.81 / 3.45
Warmes Klima im Heizbetrieb (W+35 °C/W+55 °C). η _s	%	279 / 180	279 / 180	256 / 174
Warmes Klima im Heizbetrieb (W+35 °C/W+55 °C). SCOP		7.12 / 4.58	7.12 / 4.58	6.53 / 4.43
Kaltes Klima im Heizbetrieb (W+35 °C/W+55 °C). η _s	%	170 / 116	170 / 116	160 / 118
Kaltes Klima im Heizbetrieb (W+35 °C/W+55 °C). SCOP		4.32 / 2.99	4.32 / 2.99	4.08 / 3.02
Kühleffizienz (W+7 °C/W+18 °C). Keymark-Zertifizierung. η _{s,c}	%	236 / 348	236 / 348	192 / 281
Kühleffizienz (W+7 °C/W+18 °C). Keymark-Zertifizierung. SEER		5.98 / 8.78	5.98 / 8.78	4.89 / 7.1
Mittleres Klima bei Warmwasser. Keymark-Zertifizierung. Energieklasse / Profil		A+ / L	A+ / XL	A+ / XL
Mittleres Klima bei Warmwasser. Keymark-Zertifizierung. SCOP,ACS		3.02	3.36	3
Mittleres Klima bei Warmwasser. Keymark-Zertifizierung. η _{s,ACS}	%	125	137	123
> Innengerät				
Breite / Höhe / Tiefe	mm	600 / 1683 / 600	600 / 1943 / 600	600 / 1943 / 600
Nettogewicht	kg	139	155	155
Tankinhalt	l	190	240	240
Stromzufuhr	V/ph/Hz	220-240 / 1 / 50	220-240 / 1 / 50	220-240 / 1 / 50
Max. Intensität	A	14.3	14.3	14.3
Stromkreisunterbrecher		C16	C16	C16
Nennschalldruck	dB(A)	22	22	24
Schalleistung	dB(A)	40	40	42
Mindestmenge an Wasser	l	40	40	60
Nominale Durchflussmenge	m ³ /h	1.70	1.70	2.10
Elektrischer Backup-Heizwiderstand	kW	3	3	3
Maximal verfügbarer Pumpendruck	mH ₂ O	8.5	8.5	8.5
Ausdehnungsgefäß	l	8	8	8
Wasserleitungsanschlüsse	Zoll	1" / 3/4"	1" / 3/4"	1" / 3/4"
Wasserauslasstemperatur; Warmbrauchwasser min. / max.	°C	30 / 65	30 / 65	30 / 65
Wasserauslasstemperatur; Heizung min. / max.	°C	25 / 65	25 / 65	25 / 65
Wasserauslasstemperatur; Kühlung min. / max.	°C	5 / 25	5 / 25	5 / 25
> Außengerät				
Breite / Höhe / Tiefe	mm	118 / 865 / 523	118 / 865 / 523	118 / 865 / 523
Nettogewicht	kg	77	77	96
Stromzufuhr	V/ph/Hz	220-240 / 1 / 50	220-240 / 1 / 50	220-240 / 1 / 50
Max. Intensität	A	19	19	30
Stromkreisunterbrecher	A	D20	D20	D32
Kommunikationsverkabelung	mm ²	3x1	3x1	3x1
Schalldruck	dB(A)	49	49	50
Schalleistung	dB(A)	60	60	64
Kältemitteltyp		R-32	R-32	R-32
GWP		675	675	675
Kältemittelmenge	kg	1.65	1.65	1.84
t CO _{2,e}	tCO ₂	1.1	1.1	1.2
Meter Vorlast Außengerät	m	15	15	15
Zusätzliche Kältemittelfüllung Außengerät	kg/m	0.038	0.038	0.038
Max. Gesamtstrecke	m	50	50	50
Max. vertikale Strecke	m	30	30	30
Flüssigkeitsleitung	Zoll	3/8"	3/8"	3/8"
Gasleitung	Zoll	5/8"	5/8"	5/8"
> Arbeitsbereich				
Außenumgebungstemperatur für Warmbrauchwasser min. / max.	°C	-25 / 43	-25 / 43	-25 / 43
Außenumgebungstemperatur für Heizung min. / max.	°C	-25 / 35	-25 / 35	-25 / 35
Außenumgebungstemperatur für Kühlung min. / max.	°C	-5 / 43	-5 / 43	-5 / 43

Nachfüllmenge: Die ursprüngliche Füllung gilt für die ersten 15 m (Flüssigkeitsleitung). Für längere Distanzen ist bei den Modellen 4/6 eine Nachfüllung von 0,020 kg/m pro zusätzlichen Meter erforderlich, sowie 0,038 kg/m pro zusätzlichen Meter bei den Modellen 8/10/12/14/16.

(*) Die elektrische Stromversorgung der Innengeräte ist Einphasenstrom 220-240 V/1/50 Hz.

Solange der Vorrat reicht

Aquantia KHPIS-BI PRO

Set Modell		KHPIS-BI 14 PRO XL	KHPIS-BI 16 PRO XL
> Set			
Heizleistung / COP (A+7°C / W+35°C)	kW	14.50 / 4.70	16.0 / 4.5
Verbrauch (A+7 °C/W+35 °C)	W	3085	3556
Heizleistung / COP (A+7°C / W+55°C)	kW	13.80 / 3.00	16.0 / 2.9
Verbrauch (A+7 °C/W+55 °C)	W	4600	5517
Heizleistung / COP (A-7°C / W+35°C)	kW	12.00 / 2.85	13.10 / 2.70
Verbrauch (A-7 °C/W+35 °C)	W	4211	4852
Heizleistung / COP (A-7°C / W+55°C)	kW	11.00 / 2.05	12.50 / 2.00
Verbrauch (A-7 °C/W+55 °C)	W	5366	6250
Kühlleistung / EER (A+35°C / W+18°C)	kW	13.50 / 3.60	14.9 / 3.4
Verbrauch (A+35 °C/W+18 °C)	W	3750	4382
Kühlleistung / EER (A+35°C / W+7°C)	kW	12.70 / 2.55	14.0 / 2.45
Verbrauch (A+35 °C/W+7 °C)	W	4980	5714
Mittleres Klima im Heizbetrieb (W+35 °C/W+55 °C). Energieklasse		A+++ / A++	A+++ / A++
Mittleres Klima im Heizbetrieb (W+35 °C/W+55 °C). η_s	%	186 / 136	182 / 133
Mittleres Klima im Heizbetrieb (W+35 °C/W+55 °C). SCOP		4.72 / 3.47	4.62 / 3.41
Warmes Klima im Heizbetrieb (W+35 °C/W+55 °C). η_s	%	260 / 177	249 / 176
Warmes Klima im Heizbetrieb (W+35 °C/W+55 °C). SCOP		6.63 / 4.49	6.33 / 4.48
Kaltes Klima im Heizbetrieb (W+35 °C/W+55 °C). η_s	%	160 / 119	158 / 122
Kaltes Klima im Heizbetrieb (W+35 °C/W+55 °C). SCOP		4.07 / 3.05	4.02 / 3.12
Kühleffizienz (W+7 °C/W+18 °C). Keymark-Zertifizierung. $\eta_{s,c}$	%	191 / 273	184 / 267
Kühleffizienz (W+7 °C/W+18 °C). Keymark-Zertifizierung. SEER		4.86 / 6.90	4.69 / 6.75
Mittleres Klima bei Warmwasser. Keymark-Zertifizierung. Energieklasse / Profil		A+ / XL	A+ / XL
Mittleres Klima bei Warmwasser. Keymark-Zertifizierung. SCOP,ACS		3	3
Mittleres Klima bei Warmwasser. Keymark-Zertifizierung. $\eta_{s,ACS}$	%	123	123
> Innengerät			
		KHPI-BI-16VR2XL	KHPI-BI-16VR2XL
Breite / Höhe / Tiefe	mm	600 / 1943 / 600	600 / 1943 / 600
Nettogewicht	kg	155	155
Tankinhalt	l	240	240
Stromzufuhr	V/ph/Hz	220-240 / 1 / 50	220-240 / 1 / 50
Max. Intensität	A	14.3	14.3
Stromkreisunterbrecher		C16	C16
Nennschalldruck	dB(A)	25	24
Schalleistung	dB(A)	44	44
Mindestmenge an Wasser	l	60	60
Nominale Durchflussmenge	m ³ /h	2.50	2.95
Elektrischer Backup-Heizwiderstand	kW	3	3
Maximal verfügbarer Pumpendruck	mH ₂ O	8.5	8.5
Ausdehnungsgefäß	l	8	8
Wasserleitungsanschlüsse	Zoll	1" / 3/4"	1" / 3/4"
Wasserauslasstemperatur; Warmbrauchwasser min. / max.	°C	30 / 65	30 / 65
Wasserauslasstemperatur; Heizung min. / max.	°C	25 / 65	25 / 65
Wasserauslasstemperatur; Kühlung min. / max.	°C	5 / 25	5 / 25
> Außengerät			
		KHP-BI 14 DVR2	KHP-BI 16 DVR2
Breite / Höhe / Tiefe	mm	1118 / 865 / 523	1118 / 865 / 523
Nettogewicht	kg	96	96
Stromzufuhr	V/ph/Hz	220-240 / 1 / 50	220-240 / 1 / 50
Max. Intensität	A	30	30
Stromkreisunterbrecher	A	D32	D32
Kommunikationsverkabelung	mm ²	3x1	3x1
Schalldruck	dB(A)	51	55
Schalleistung	dB(A)	65	68
Kältemitteltyp		R-32	R-32
GWP		675	675
Kältemittelmenge	kg	1.84	1.84
t CO _{2e}	tCO ₂	1.2	1.2
Meter Vorlast Außengerät	m	15	15
Zusätzliche Kältemittelfüllung Außengerät	kg/m	0.038	0.038
Max. Gesamtstrecke	m	50	50
Max. vertikale Strecke	m	30	30
Flüssigkeitsleitung	Zoll	3/8"	3/8"
Gasleitung	Zoll	5/8"	5/8"
> Arbeitsbereich			
Außenumgebungstemperatur für Warmbrauchwasser min. / max.	°C	-25 / 43	-25 / 43
Außenumgebungstemperatur für Heizung min. / max.	°C	-25 / 35	-25 / 35
Außenumgebungstemperatur für Kühlung min. / max.	°C	-5 / 43	-5 / 43

Nachfüllmenge: Die ursprüngliche Füllung gilt für die ersten 15 m (Flüssigkeitsleitung). Für längere Distanzen ist bei den Modellen 4/6 eine Nachfüllung von 0,020 kg/m pro zusätzlichen Meter erforderlich, sowie 0,038 kg/m pro zusätzlichen Meter bei den Modellen 8/10/12/14/16.

(*): Die elektrische Stromversorgung der Innengeräte ist Einphasenstrom 220-240 V/1/50 Hz.

Solange der Vorrat reicht



Set Modell		KHPI-BI 14T PRO XL	KHPI-BI 16T PRO XL
> Set			
Heizleistung / COP (A+7°C / W+35°C)	kW	14.50 / 4.70	16.0 / 4.5
Verbrauch (A+7 °C/W+35 °C)	W	3085	3556
Heizleistung / COP (A+7°C / W+55°C)	kW	13.80 / 3.00	16.0 / 2.9
Verbrauch (A+7 °C/W+55 °C)	W	4600	5517
Heizleistung / COP (A-7°C / W+35°C)	kW	12.00 / 2.85	13.10 / 2.70
Verbrauch (A-7 °C/W+35 °C)	W	4211	4852
Heizleistung / COP (A-7°C / W+55°C)	kW	11.00 / 2.05	12.50 / 2.00
Verbrauch (A-7 °C/W+55 °C)	W	5366	6250
Kühlleistung / EER (A+35°C / W+18°C)	kW	13.50 / 3.60	14.9 / 3.4
Verbrauch (A+35 °C/W+18 °C)	W	3750	4382
Kühlleistung / EER (A+35°C / W+7°C)	kW	12.70 / 2.55	14 / 2.45
Verbrauch (A+35 °C/W+7 °C)	W	4980	5714
Mittleres Klima im Heizbetrieb (W+35 °C/W+55 °C). Energieklasse		A+++ / A++	A+++ / A++
Mittleres Klima im Heizbetrieb (W+35 °C/W+55 °C). η,s	%	186 / 136	182 / 133
Mittleres Klima im Heizbetrieb (W+35 °C/W+55 °C). SCOP		4.72 / 3.47	4.62 / 3.41
Warmes Klima im Heizbetrieb (W+35 °C/W+55 °C). η,s	%	260 / 176	248 / 176
Warmes Klima im Heizbetrieb (W+35 °C/W+55 °C). SCOP		6.63 / 4.48	6.33 / 4.47
Kaltes Klima im Heizbetrieb (W+35 °C/W+55 °C). η,s	%	160 / 119	158 / 122
Kaltes Klima im Heizbetrieb (W+35 °C/W+55 °C). SCOP		4.06 / 3.05	4.02 / 3.12
Kühleffizienz (W+7 °C/W+18 °C). Keymark-Zertifizierung. η,s,c	%	190 / 271	184 / 265
Kühleffizienz (W+7 °C/W+18 °C). Keymark-Zertifizierung. SEER		4.83 / 6.85	4.67 / 6.71
Mittleres Klima bei Warmwasser. Keymark-Zertifizierung. Energieklasse / Profil		A+ / XL	A+ / XL
Mittleres Klima bei Warmwasser. Keymark-Zertifizierung. SCOP,ACS		3	3
Mittleres Klima bei Warmwasser. Keymark-Zertifizierung. η,ACS	%	123	123
> Innengerät			
		KHPI-BI-16VR2XL	KHPI-BI-16VR2XL
Breite / Höhe / Tiefe	mm	600 / 1943 / 600	600 / 1943 / 600
Nettogewicht	kg	155	155
Tankinhalt	l	240	240
Stromzufuhr	V/ph/Hz	220-240 / 1 / 50	220-240 / 1 / 50
Max. Intensität	A	14.3	14.3
Stromkreisunterbrecher		C16	C16
Nennschalldruck	dB(A)	24	25
Schallleistung	dB(A)	42	44
Mindestmenge an Wasser	l	60	60
Nominale Durchflussmenge	m³/h	2.50	2.95
Elektrischer Backup-Heizwiderstand	kW	3	3
Maximal verfügbarer Pumpendruck	mH ₂ O	8.5	8.5
Ausdehnungsgefäß	l	8	8
Wasserleitungsanschlüsse	Zoll	1" / 3/4"	1" / 3/4"
Wasserauslasstemperatur; Warmbrauchwasser min. / max.	°C	30 / 65	30 / 65
Wasserauslasstemperatur; Heizung min. / max.	°C	25 / 65	25 / 65
Wasserauslasstemperatur; Kühlung min. / max.	°C	5 / 25	5 / 25
> Außengerät			
		KHP-BI 14T DVR2	KHP-BI 16T DVR2
Breite / Höhe / Tiefe	mm	1118 / 865 / 523	1118 / 865 / 523
Nettogewicht	kg	112	112
Stromzufuhr	V/ph/Hz	380-415 / 3 / 50	380-415 / 3 / 50
Max. Intensität	A	14	14
Stromkreisunterbrecher	A	D16	D16
Kommunikationsverkabelung	mm²	3x1	3x1
Schalldruck	dB(A)	51	55
Schallleistung	dB(A)	65	68
Kältemitteltyp		R-32	R-32
CWP		675	675
Kältemittelmenge	kg	1.84	1.84
t CO ₂ e	tCO ₂	1.2	1.2
Meter Vorlast Außengerät	m	15	15
Zusätzliche Kältemittelfüllung Außengerät	kg/m	0.038	0.038
Max. Gesamtstrecke	m	50	50
Max. vertikale Strecke	m	30	30
Flüssigkeitsleitung	Zoll	3/8"	3/8"
Gasleitung	Zoll	5/8"	5/8"
> Arbeitsbereich			
Außenumgebungstemperatur für Warmbrauchwasser min. / max.	°C	-25 / 43	-25 / 43
Außenumgebungstemperatur für Heizung min. / max.	°C	-25 / 35	-25 / 35
Außenumgebungstemperatur für Kühlung min. / max.	°C	-5 / 43	-5 / 43

Nachfüllmenge: Die ursprüngliche Füllung gilt für die ersten 15 m (Flüssigkeitsleitung). Für längere Distanzen ist bei den Modellen 4/6 eine Nachfüllung von 0,020 kg/m pro zusätzlichen Meter erforderlich, sowie 0,038 kg/m pro zusätzlichen Meter bei den Modellen 8/10/12/14/16.

(*) Die elektrische Stromversorgung der Innengeräte ist Einphasenstrom 220-240 V/1/50 Hz.

Solange der Vorrat reicht

Aquantia KHPMS-BI PRO



Die Baugruppe KHPMS-BI PRO ist die modulare Multitasking-Lösung aus der Aquantia PRO-Reihe, die thermischen Komfort für kleine und mittlere Räume bietet. Die im Lieferumfang des Innengeräts enthaltene kabelgebundene Steuerung ermöglicht dem Benutzer ein angenehmes, intuitives Benutzererlebnis, das jedes Bedürfnis erfüllt und Zoneneinteilungen ermöglicht.



Eigenschaften

- Vollständige DC-Invertertechnologie, bei der sowohl der Kompressor als auch die Ventilatoren mit Invertertechnologie arbeiten, um maximale Effizienz zu erzielen.
- Ausgestattet mit integrierter WiFi-Konnektivität für die Steuerung über die NetHome Plus-App.
- Integrierte Verwaltung der erforderlichen Komponenten für zwei hydraulische Zonen, ohne dass zusätzliche Module erforderlich sind.
- Zertifiziert durch Keymark.
- Vorlauftemperatur von bis zu 65°C.





Set Modell		KHPMS-BI 4 PRO	KHPMS-BI 6 PRO	KHPMS-BI 8 PRO	KHPMS-BI 10 PRO
> Set					
Heizleistung / COP (A+7°C / W+35°C)	kW	4,25 / 5,2	6,2 / 5	8,3 / 5,2	10 / 5
Verbrauch (A+7 °C/W+35 °C)	W	817	1240	1596	2000
Heizleistung / COP (A+7°C / W+55°C)	kW	4,4 / 2,95	6 / 3	7,5 / 3,18	9,5 / 3,1
Verbrauch (A+7 °C/W+55 °C)	W	1492	2000	2358	3065
Heizleistung / COP (A-7°C / W+35°C)	kW	4,7 / 3,1	6 / 3	7 / 3,2	8 / 3,05
Verbrauch (A-7 °C/W+35 °C)	W	1516	2000	2188	2623
Heizleistung / COP (A-7°C / W+55°C)	kW	4 / 1,95	5,15 / 2	6,15 / 2,05	6,85 / 2
Verbrauch (A-7 °C/W+55 °C)	W	2051	2575	3000	3425
Kühlleistung / EER (A+35°C / W+18°C)	kW	4,5 / 0,81	6,55 / 1,34	8,4 / 1,66	10 / 2,08
Verbrauch (A+35 °C/W+18 °C)	W	811	1337	1663	2083
Kühlleistung / EER (A+35°C / W+7°C)	kW	4,7 / 3,45	7 / 3	7,4 / 3,38	8,2 / 3,3
Verbrauch (A+35 °C/W+7 °C)	W	1362	2333	2189	2485
Mittleres Klima im Heizbetrieb (W+35 °C/W+55 °C). Energieklasse		A+++ / A++	A+++ / A++	A+++ / A++	A+++ / A++
Mittleres Klima im Heizbetrieb (W+35 °C/W+55 °C). η,s	%	191 / 130	195 / 138	206 / 132	205 / 137
Mittleres Klima im Heizbetrieb (W+35 °C/W+55 °C). SCOP		4,85 / 3,31	4,95 / 3,52	5,22 / 3,36	5,2 / 3,49
Warmes Klima im Heizbetrieb (W+35 °C/W+55 °C). η,s	%	255 / 162	260 / 165	277 / 177	281 / 180
Warmes Klima im Heizbetrieb (W+35 °C/W+55 °C). SCOP		6,46 / 4,14	6,57 / 4,19	6,99 / 4,5	7,09 / 4,58
Kaltes Klima im Heizbetrieb (W+35 °C/W+55 °C). η,s	%	160 / 102	165 / 111	170 / 112	170 / 116
Kaltes Klima im Heizbetrieb (W+35 °C/W+55 °C). SCOP		4,06 / 2,63	4,21 / 2,85	4,33 / 2,88	4,32 / 2,99
Kühleffizienz (W+7 °C/W+18 °C). Keymark-Zertifizierung. η,s,c	%	197 / 308	211 / 325	230 / 355	236 / 348
Kühleffizienz (W+7 °C/W+18 °C). Keymark-Zertifizierung. SEER		4,99 / 7,77	5,34 / 8,21	5,83 / 8,95	5,98 / 8,78
> Innengerät					
		KHPM-BI 6 DVR2	KHPM-BI 6 DVR2	KHPM-BI 10 DVR2	KHPM-BI 10 DVR2
Breite / Höhe / Tiefe	mm	420 / 790 / 270	420 / 790 / 270	420 / 790 / 270	420 / 790 / 270
Nettogewicht	kg	37	37	37	37
Stromzufuhr	V/ph/Hz	220-240 / 1 / 50	220-240 / 1 / 50	220-240 / 1 / 50	220-240 / 1 / 50
Max. Intensität	A	14,3	14,3	14,3	14,3
Stromkreisunterbrecher		C16	C16	C16	C16
Nennschalldruck	dB(A)	28	28	30	30
Schalleistung	dB(A)	38	38	38	38
Mindestmenge an Wasser	l	40	40	40	40
Nominale Durchflussmenge	m³/h	0,7	0,95	1,40	1,70
Elektrischer Backup-Heizwiderstand	kW	3	3	3	3
Maximal verfügbarer Pumpendruck	mH ₂ O	8,5	8,5	8,5	8,5
Ausdehnungsgefäß	l	8	8	8	8
Wasserleitungsanschlüsse	Zoll	1"	1"	1"	1"
Wasserauslasstemperatur; Warmbrauchwasser min. / max.	°C	30 / 65	30 / 65	30 / 65	30 / 65
Wasserauslasstemperatur; Heizung min. / max.	°C	25 / 65	25 / 65	25 / 65	25 / 65
Wasserauslasstemperatur; Kühlung min. / max.	°C	5 / 25	5 / 25	5 / 25	5 / 25
> Außengerät					
		KHP-BI 4 DVR2	KHP-BI 6 DVR2	KHP-BI 8 DVR2	KHP-BI 10 DVR2
Breite / Höhe / Tiefe	mm	1008 / 712 / 426	1008 / 712 / 426	1118 / 865 / 523	1118 / 865 / 523
Nettogewicht	kg	60	58	77	77
Stromzufuhr	V/ph/Hz	220-240 / 1 / 50	220-240 / 1 / 50	220-240 / 1 / 50	220-240 / 1 / 50
Max. Intensität	A	18	18	19	19
Stromkreisunterbrecher	A	D20	D20	D20	D20
Kommunikationsverkabelung	mm²	3x1	3x1	3x1	3x1
Schalldruck	dB(A)	44	45	46	49
Schalleistung	dB(A)	56	58	59	60
Kältemitteltyp		R-32	R-32	R-32	R-32
GWP		675	675	675	675
Kältemittelmenge	kg	1,5	1,5	1,65	1,65
t CO ₂ e	tCO ₂	1,0	1,0	1,1	1,1
Meter Vorlast Außengerät	m	15	15	15	15
Zusätzliche Kältemittelfüllung Außengerät	kg/m	0,02	0,02	0,038	0,038
Max. Gesamtstrecke	m	50	50	50	50
Max. vertikale Strecke	m	30	30	30	30
Flüssigkeitsleitung	Zoll	1/4"	1/4"	3/8"	3/8"
Gasleitung	Zoll	5/8"	5/8"	5/8"	5/8"
> Arbeitsbereich					
Außenumgebungstemperatur für Warmbrauchwasser min. / max.	°C	-25 / 43	-25 / 43	-25 / 43	-25 / 43
Außenumgebungstemperatur für Heizung min. / max.	°C	-25 / 35	-25 / 35	-25 / 35	-25 / 35
Außenumgebungstemperatur für Kühlung min. / max.	°C	-5 / 43	-5 / 43	-5 / 43	-5 / 43

Nachfüllmenge: Die ursprüngliche Füllung gilt für die ersten 15 m (Flüssigkeitsleitung). Für längere Distanzen ist bei den Modellen 4/6 eine Nachfüllung von 0,020 kg/m pro zusätzlichen Meter erforderlich, sowie 0,038 kg/m pro zusätzlichen Meter bei den Modellen 8/10.

(*): Die elektrische Stromversorgung der Innengeräte ist Einphasenstrom 220-240 V/1/50 Hz.

Solange der Vorrat reicht.

Aquantia EVO |



Aquantia EVO ist die neue Generation von Split-Wärmepumpen mit hoher Energieeffizienz. Sie erreicht die höchste Energieklassifizierung A+++, sowohl bei Anwendungen mit niedriger als auch mittlerer Temperatur. Die Inneneinheit verfügt über einen 240-Liter-Speicher, alle erforderlichen hydraulischen Komponenten und eine Kabelsteuerung, die dem Benutzer eine einfache Verwaltung und Kontrolle ermöglicht.

Eigenschaften

- Full-DC-Inverter-Technologie, sowohl Kompressor, Pumpe als auch die Ventilatoren sind mit Inverter-Technologie für maximale Effizienz ausgestattet.
- Kompressor mit EVI-Technologie.
- Niedriger Geräuschpegel.
- Serienmäßig mit WiFi-Konnektivität für die Steuerung über die NetHome Plus-App ausgestattet.
- Integrierte Verwaltung der erforderlichen Elemente für zwei hydraulische Zonen serienmäßig, ohne zusätzliches Modul.
- Keymark-zertifiziert.
- Integrierter Edelstahlspeicher für höhere Haltbarkeit.
- Vorlauftemperatur bis zu 65 °C.

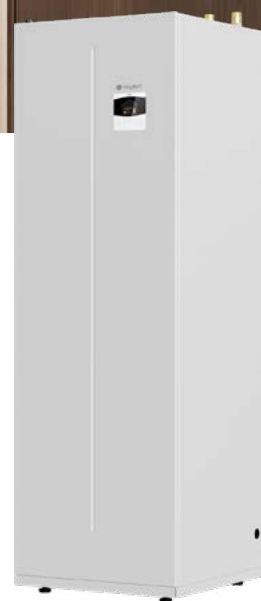



Set Modell		KHPIS-BI 12 EVO	KHPIS-BI 14 EVO	KHPIS-BI 14T EVO	KHPIS-BI 16 EVO	KHPIS-BI 16T EVO
> Set						
Heizleistung / COP (A+7°C / W+35°C)	kW	12.1 / 5.04	14 / 4.84	14 / 4.84	15.5 / 4.61	15.5 / 4.61
Verbrauch (A+7 °C/W+35 °C)	W	2400	2890	2890	3360	3360
Heizleistung / COP (A+7°C / W+55°C)	kW	12.1 / 3.01	14 / 3	14 / 3	15.5 / 2.99	15.5 / 2.99
Verbrauch (A+7 °C/W+55 °C)	W	4020	4670	4670	5180	5180
Heizleistung / COP (A-7°C / W+35°C)	kW	12.1 / 3.05	14 / 2.84	14 / 2.84	15.5 / 2.68	15.5 / 2.68
Verbrauch (A-7 °C/W+35 °C)	W	3970	4930	4930	5780	5780
Heizleistung / COP (A-7°C / W+55°C)	kW	11.4 / 2.12	11.9 / 2.12	11.9 / 2.12	13.7 / 2.12	13.7 / 2.12
Verbrauch (A-7 °C/W+55 °C)	W	5380	5610	5610	6460	6460
Kühlleistung / EER (A+35°C / W+18°C)	kW	10 / 4.25	10 / 4.25	10 / 4.25	10 / 4.25	10 / 4.25
Verbrauch (A+35 °C/W+18 °C)	W	2350	2350	2350	2350	2350
Kühlleistung / EER (A+35°C / W+7°C)	kW	10 / 3.01	10 / 3.01	10 / 3.01	10 / 3.01	10 / 3.01
Verbrauch (A+35 °C/W+7 °C)	W	3320	3320	3320	3320	3320
Mittleres Klima im Heizbetrieb (W+35 °C/W+55 °C). Energieklasse		A+++ / A+++	A+++ / A+++	A+++ / A+++	A+++ / A+++	A+++ / A+++
Mittleres Klima im Heizbetrieb (W+35 °C/W+55 °C). η _s	%	204.6 / 153.6	199.4 / 152.2	199.4 / 152.2	194 / 151	194 / 151
Mittleres Klima im Heizbetrieb (W+35 °C/W+55 °C). SCOP		5.19 / 3.92	5.06 / 3.88	5.06 / 3.88	4.93 / 3.85	4.93 / 3.85
Warmes Klima im Heizbetrieb (W+35 °C/W+55 °C). η _s	%	252.2 / 170.6	256.6 / 171	256.6 / 171	256.2 / 171	256.2 / 171
Warmes Klima im Heizbetrieb (W+35 °C/W+55 °C). SCOP		6.38 / 4.34	6.49 / 4.35	6.49 / 4.35	6.48 / 4.35	6.48 / 4.35
Kaltes Klima im Heizbetrieb (W+35 °C/W+55 °C). η _s	%	179 / 124.6	179.4 / 127.8	179.4 / 127.8	179 / 131	179 / 131
Kaltes Klima im Heizbetrieb (W+35 °C/W+55 °C). SCOP		4.55 / 3.19	4.56 / 3.27	4.56 / 3.27	4.55 / 3.35	4.55 / 3.35
Kühleffizienz (W+7 °C/W+18 °C). Keymark-Zertifizierung. η _{s,c}	%	212.9 / 257.2	212.9 / 257.2	212.9 / 257.2	212.9 / 257.2	212.9 / 257.2
Kühleffizienz (W+7 °C/W+18 °C). Keymark-Zertifizierung. SEER		5.40 / 6.51	5.40 / 6.51	5.40 / 6.51	5.40 / 6.51	5.40 / 6.51
Mittleres Klima bei Warmwasser. Keymark-Zertifizierung. Energieklasse / Profil		A+ / XL	A+ / XL	A+ / XL	A+ / XL	A+ / XL
Mittleres Klima bei Warmwasser. Keymark-Zertifizierung. SCOP,ACS		3.40	3.40	3.40	3.40	3.40
Mittleres Klima bei Warmwasser. Keymark-Zertifizierung. η _{s,ACS}	%	136	136	136	136	136
> Innengerät						
		KHPI-BI-16VR4XL	KHPI-BI-16VR4XL	KHPI-BI-16VR4XL	KHPI-BI-16VR4XL	KHPI-BI-16VR4XL
Breite / Höhe / Tiefe	mm	600 / 1943 / 600	600 / 1943 / 600	600 / 1943 / 600	600 / 1943 / 600	600 / 1943 / 600
Nettogewicht	kg	159	159	159	159	159
Tankinhalt	l	240	240	240	240	240
Stromzufuhr	V/ph/Hz	220-240 / 1 / 50	220-240 / 1 / 50	220-240 / 1 / 50	220-240 / 1 / 50	220-240 / 1 / 50
Max. Intensität	A	16.9	16.9	16.9	16.9	16.9
Stromkreisunterbrecher		C20	C20	C20	C20	C20
Nennschalldruck	dB(A)	33	33	33	33	33
Schalleistung	dB(A)	44	44	44	44	44
Elektrischer Backup-Heizwiderstand	kW	3	3	3	3	3
Maximal verfügbarer Pumpendruck	mH ₂ O	9	9	9	9	9
Ausdehnungsgefäß	l	8	8	8	8	8
Wasserleitungsanschlüsse	Zoll	1" / 3/4"	1" / 3/4"	1" / 3/4"	1" / 3/4"	1" / 3/4"
Wasserauslasstemperatur; Warmbrauchwasser min. / max.	°C	20 / 60	20 / 60	20 / 60	20 / 60	20 / 60
Wasserauslasstemperatur; Heizung min. / max.	°C	25 / 65	25 / 65	25 / 65	25 / 65	25 / 65
Wasserauslasstemperatur; Kühlung min. / max.	°C	5 / 25	5 / 25	5 / 25	5 / 25	5 / 25
> Außengerät						
		KHP-BI 12 DVR4	KHP-BI 14 DVR4	KHP-BI 14 DTR4	KHP-BI 16 DVR4	KHP-BI 16 DTR4
Breite / Höhe / Tiefe	mm	1051 / 1330 / 475	1051 / 1330 / 475	1051 / 1330 / 475	1051 / 1330 / 475	1051 / 1330 / 475
Nettogewicht	kg	121	121	130.5	121	130.5
Stromzufuhr	V/ph/Hz	220-240 / 1 / 50	220-240 / 1 / 50	380-415 / 3 / 50	220-240 / 1 / 50	380-415 / 3 / 50
Max. Intensität	A	32	32	13	32	13
Stromkreisunterbrecher	A	D45	D45	D20	D45	D20
Kommunikationsverkabelung	mm ²	3x1	3x1	3x1	3x1	3x1
Schalldruck	dB(A)	46	46	46	46	46
Schalleistung	dB(A)	59	60	60	60	60
Kältemitteltyp		R-32	R-32	R-32	R-32	R-32
CWP		675	675	675	675	675
Kältemittelmenge	kg	1.84	1.84	1.84	1.84	1.84
t CO ₂ e	tCO ₂	1.2	1.2	1.2	1.2	1.2
Meter Vorlast Außengerät	m	15	15	15	15	15
Zusätzliche Kältemittelfüllung Außengerät	kg/m	0.038	0.038	0.038	0.038	0.038
Max. Gesamtstrecke	m	50	50	50	50	50
Max. vertikale Strecke	m	30	30	30	30	30
Flüssigkeitsleitung	Zoll	3/8"	3/8"	3/8"	3/8"	3/8"
Gasleitung	Zoll	5/8"	5/8"	5/8"	5/8"	5/8"
Max. horizontaler Abstand	m	50	50	50	50	50
Max. vertikaler Abstand mit Außengerät oben	m	30	30	30	30	30
> Arbeitsbereich						
Außenumgebungstemperatur für Warmbrauchwasser min. / max.	°C	-28 / 43	-28 / 43	-28 / 43	-28 / 43	-28 / 43
Außenumgebungstemperatur für Heizung min. / max.	°C	-28 / 35	-28 / 35	-28 / 35	-28 / 35	-28 / 35
Außenumgebungstemperatur für Kühlung min. / max.	°C	-5 / 43	-5 / 43	-5 / 43	-5 / 43	-5 / 43

Nachfüllmenge: Die ursprüngliche Füllung gilt für die ersten 15 m (Flüssigkeitsleitung). Für längere Distanzen eine Nachfüllung von 0,038 kg/m pro zusätzlichen Meter.

(*): Die elektrische Stromversorgung der Innengeräte ist Einphasenstrom 220-240 V/1/50 Hz.

Aquantia EVO Wall |



Aquantia EVO Wall ist die neue Generation von Split-Wärmepumpen mit hoher Energieeffizienz. Sie erreicht die höchste Energieklassifizierung A+++, sowohl bei Anwendungen mit niedriger als auch mittlerer Temperatur. Die Kompaktheit der Inneneinheit bietet eine ideale modulare Lösung für Räume, in denen Platzmangel ein Problem darstellen kann. Sie enthält eine Kabelsteuerung, die dem Benutzer eine einfache Verwaltung und Kontrolle ermöglicht.

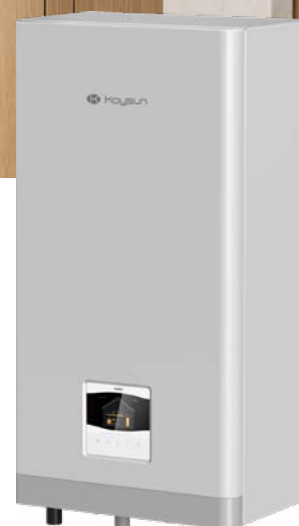

Eigenschaften

- Full-DC-Inverter-Technologie, sowohl Kompressor, Pumpe als auch die Ventilatoren sind mit Inverter-Technologie für maximale Effizienz ausgestattet.
- Kompressor mit EVI-Technologie.
- Niedriger Geräuschpegel.
- Serienmäßig mit WiFi-Konnektivität für die Steuerung über die NetHome Plus-App ausgestattet.
- Integrierte Verwaltung der erforderlichen Elemente für zwei hydraulische Zonen serienmäßig, ohne zusätzliches Modul.
- Keymark-zertifiziert.
- Vorlauftemperatur bis zu 65 °C.





Set Modell		KHPMS-BI 12 EVO	KHPMS-BI 14 EVO	KHPMS-BI 14T EVO	KHPMS-BI 16 EVO	KHPMS-BI 16T EVO
> Set						
Heizleistung / COP (A+7°C / W+35°C)	kW	12.1 / 5.04	14 / 4.84	14 / 4.84	15.5 / 4.61	15.5 / 4.61
Verbrauch (A+7°C/W+35°C)	W	2400	2890	2.89	3360	3360
Heizleistung / COP (A+7°C / W+55°C)	kW	12.1 / 3.01	14 / 3	14 / 3	15.5 / 2.99	15.5 / 2.99
Verbrauch (A+7°C/W+55°C)	W	4020	4670	4.67	5180	5180
Heizleistung / COP (A-7°C / W+35°C)	kW	12.1 / 3.05	14 / 2.84	14 / 2.84	15.5 / 2.68	15.5 / 2.68
Verbrauch (A-7°C/W+35°C)	W	3970	4930	4.93	5780	5780
Heizleistung / COP (A-7°C / W+55°C)	kW	11.4 / 2.12	11.9 / 2.12	11.9 / 2.12	13.7 / 2.12	13.7 / 2.12
Verbrauch (A-7°C/W+55°C)	W	5380	5610	5.61	6460	6460
Kühlleistung / EER (A+35°C / W+18°C)	kW	10 / 4.25	10 / 4.25	10 / 4.25	10 / 4.25	10 / 4.25
Verbrauch (A+35°C/W+18°C)	W	2350	2350	2.35	2350	2350
Kühlleistung / EER (A+35°C / W+7°C)	kW	10 / 3.01	10 / 3.01	10 / 3.01	10 / 3.01	10 / 3.01
Verbrauch (A+35°C/W+7°C)	W	3320	3320	3.32	3320	3320
Mittleres Klima im Heizbetrieb (W+35°C/W+55°C). Energieklasse		A+++ / A+++	A+++ / A+++	A+++ / A+++	A+++ / A+++	A+++ / A+++
Mittleres Klima im Heizbetrieb (W+35°C/W+55°C). η _s	%	204.6 / 153.6	199.4 / 152.2	199.4 / 152.2	194 / 151	194 / 151
Mittleres Klima im Heizbetrieb (W+35°C/W+55°C). SCOP		5.19 / 3.92	5.06 / 3.88	5.06 / 3.88	4.93 / 3.85	4.93 / 3.85
Warmes Klima im Heizbetrieb (W+35°C/W+55°C). η _s	%	252.2 / 170.6	256.6 / 171	256.6 / 171	256.2 / 171	256.2 / 171
Warmes Klima im Heizbetrieb (W+35°C/W+55°C). SCOP		6.38 / 4.34	6.49 / 4.35	6.49 / 4.35	6.48 / 4.35	6.48 / 4.35
Kaltes Klima im Heizbetrieb (W+35°C/W+55°C). η _s	%	179 / 124.6	179.4 / 127.8	179.4 / 127.8	179 / 131	179 / 131
Kaltes Klima im Heizbetrieb (W+35°C/W+55°C). SCOP		4.55 / 3.19	4.56 / 3.27	4.56 / 3.27	4.55 / 3.35	4.55 / 3.35
Kühleffizienz (W+7°C/W+18°C). Keymark-Zertifizierung. η _{s,c}	%	212.9 / 257.2	212.9 / 257.2	212.9 / 257.2	212.9 / 257.2	212.9 / 257.2
Kühleffizienz (W+7°C/W+18°C). Keymark-Zertifizierung. SEER		5.40 / 6.51	5.40 / 6.51	5.40 / 6.51	5.40 / 6.51	5.40 / 6.51
> Innengerät						
		KHPM-BI 16 DVR4	KHPM-BI 16 DVR4	KHPM-BI 16 DVR4	KHPM-BI 16 DVR4	KHPM-BI 16 DVR4
Breite / Höhe / Tiefe	mm	420 / 790 / 270	420 / 790 / 270	420 / 790 / 270	420 / 790 / 270	420 / 790 / 270
Nettogewicht	kg	33	33	33	33	33
Stromzufuhr	V/ph/Hz	220-240 / 1 / 50	220-240 / 1 / 50	220-240 / 1 / 50	220-240 / 1 / 50	220-240 / 1 / 50
Max. Intensität	A	1.2	1.2	1.2	1.2	1.2
Stromkreisunterbrecher		C10	C10	C10	C10	C10
Nennschalldruck	dB(A)	34	34	34	34	34
Schalleistung	dB(A)	43	43	43	43	43
Elektrischer Backup-Heizwiderstand	kW	3	3	3	3	3
Maximal verfügbarer Pumpendruck	mH ₂ O	9	9	9	9	9
Ausdehnungsgefäß	l	8	8	8	8	8
Wasserauslasstemperatur; Warmbrauchwasser min. / max.	°C	20 / 60	20 / 60	20 / 60	20 / 60	20 / 60
Wasserauslasstemperatur; Heizung min. / max.	°C	25 / 65	25 / 65	25 / 65	25 / 65	25 / 65
Wasserauslasstemperatur; Kühlung min. / max.	°C	5 / 25	5 / 25	5 / 25	5 / 25	5 / 25
> Außengerät						
		KHP-BI 12 DVR4	KHP-BI 14 DVR4	KHP-BI 14 DTR4	KHP-BI 16 DVR4	KHP-BI 16 DTR4
Breite / Höhe / Tiefe	mm	1051 / 1330 / 475	1051 / 1330 / 475	1051 / 1330 / 475	1051 / 1330 / 475	1051 / 1330 / 475
Nettogewicht	kg	121	121	130.5	121	130.5
Stromzufuhr	V/ph/Hz	220-240 / 1 / 50	220-240 / 1 / 50	380-415 / 3 / 50	220-240 / 1 / 50	380-415 / 3 / 50
Max. Intensität	A	32	32	13	32	13
Stromkreisunterbrecher	A	D45	D45	D20	D45	D20
Kommunikationsverkabelung	mm ²	3x1	3x1	3x1	3x1	3x1
Schalldruck	dB(A)	46	46	46	46	46
Schalleistung	dB(A)	59	60	60	60	60
Kältemitteltyp		R-32	R-32	R-32	R-32	R-32
GWP		675	675	675	675	675
Kältemittelmenge	kg	1.84	1.84	1.84	1.84	1.84
t CO _{2,e}	tCO ₂	1.2	1.2	1.2	1.2	1.2
Meter Vorlast Außengerät	m	15	15	15	15	15
Zusätzliche Kältemittelfüllung Außengerät	kg/m	0.038	0.038	0.038	0.038	0.038
Max. Gesamtstrecke	m	50	50	50	50	50
Max. vertikale Strecke	m	30	30	30	30	30
Flüssigkeitsleitung	Zoll	3/8"	3/8"	3/8"	3/8"	3/8"
Gasleitung	Zoll	5/8"	5/8"	5/8"	5/8"	5/8"
Max. horizontaler Abstand	m	50	50	50	50	50
Max. vertikaler Abstand mit Außengerät oben	m	30	30	30	30	30
> Arbeitsbereich						
Außenumgebungstemperatur für Warmbrauchwasser min. / max.	°C	-28 / 43	-28 / 43	-28 / 43	-28 / 43	-28 / 43
Außenumgebungstemperatur für Heizung min. / max.	°C	-28 / 35	-28 / 35	-28 / 35	-28 / 35	-28 / 35
Außenumgebungstemperatur für Kühlung min. / max.	°C	-5 / 43	-5 / 43	-5 / 43	-5 / 43	-5 / 43

Nachfüllmenge: Die ursprüngliche Füllung gilt für die ersten 15 m (Flüssigkeitsleitung). Für längere Distanzen eine Nachfüllung von 0,038 kg/m pro zusätzlichen Meter.

(*): Die elektrische Stromversorgung der Innengeräte ist Einphasenstrom 220-240 V/1/50 Hz.

Aquantia KHPS-MO



Der KHPS-MO PRO ist die kompakte Multitasking-Lösung der Kaysun-Reihe, die thermischen Komfort in mittelgroßen und großen Räumen bietet. Die mitgelieferte kabelgebundene Steuerung ermöglicht dem Benutzer eine angenehme, intuitive Erfahrung, die alle Arten von Zonierungsanforderungen erfüllen kann.

Eigenschaften

- Vollständige DC-Invertertechnologie, bei der sowohl der Kompressor als auch die Ventilatoren mit Invertertechnologie arbeiten, um maximale Effizienz zu erzielen.
- Ausgestattet mit integrierter WLAN-Konnektivität für die Steuerung über die NetHome Plus-App.
- Integrierte Verwaltung der erforderlichen Komponenten für zwei hydraulische Zonen, ohne dass zusätzliche Module erforderlich sind.
- Zertifiziert durch Keymark.
- Kaskadenschaltung von bis zu 6 Geräten, ohne die Erfordernis eines zusätzlichen Moduls.
- Vorlauftemperatur von bis zu 65 °C.



KCTAQ-02
Standard



Set Modell		KHPS-MO 4 PRO	KHPS-MO 6 PRO	KHPS-MO 8 PRO	KHPS-MO 10 PRO	KHPS-MO 12 PRO
> Set						
Heizleistung / COP (A+7°C / W+35°C)	kW	4,2 / 5,1	6,35 / 4,95	8,4 / 5,15	10 / 4,95	12,1 / 4,95
Verbrauch (A+7°C/W+35°C)	W	824	1283	1631	2020	7698
Heizleistung / COP (A+7°C / W+55°C)	kW	4,4 / 2,95	6 / 2,95	7,5 / 3,18	9,5 / 3,1	11,9 / 3,05
Verbrauch (A+7°C/W+55°C)	W	1492	2034	2358	3065	13043
Heizleistung / COP (A-7°C / W+35°C)	kW	4,7 / 3,1	6 / 3	7 / 3,2	8 / 3,05	10 / 3
Verbrauch (A-7°C/W+35°C)	W	1516	2000	2188	2623	9388
Heizleistung / COP (A-7°C / W+55°C)	kW	4 / 1,95	5,15 / 2	6,15 / 2,05	6,85 / 2	9,8 / 2,05
Verbrauch (A-7°C/W+55°C)	W	2051	2575	3000	3425	12331
Kühlleistung / EER (A+35°C / W+18°C)	kW	4,5 / 5,5	6,5 / 4,8	8,3 / 5,05	9,9 / 4,55	12 / 3,95
Verbrauch (A+35°C/W+18°C)	W	818	1354	1644	2176	7750
Kühlleistung / EER (A+35°C / W+7°C)	kW	4,7 / 3,45	7 / 3	7,45 / 3,35	8,2 / 3,25	11,5 / 2,75
Verbrauch (A+35°C/W+7°C)	W	1362	2333	2224	2523	11569
Mittleres Klima im Heizbetrieb (W+35°C/W+55°C). Energieklasse		A+++ / A++	A+++ / A++	A+++ / A++	A+++ / A++	A+++ / A++
Mittleres Klima im Heizbetrieb (W+35°C/W+55°C). η,s	%	191 / 130	195 / 138	206 / 132	205 / 136	189 / 135
Mittleres Klima im Heizbetrieb (W+35°C/W+55°C). SCOP		4,85 / 3,31	4,95 / 3,52	5,22 / 3,37	5,2 / 3,47	4,81 / 3,45
Warmes Klima im Heizbetrieb (W+35°C/W+55°C). η,s	%	255 / 163	260 / 165	277 / 177	281 / 182	256 / 174
Warmes Klima im Heizbetrieb (W+35°C/W+55°C). SCOP		6,46 / 4,15	6,57 / 4,21	6,99 / 4,51	7,09 / 4,62	6,48 / 4,43
Kaltes Klima im Heizbetrieb (W+35°C/W+55°C). η,s	%	160 / 102	165 / 111	170 / 112	170 / 117	160 / 118
Kaltes Klima im Heizbetrieb (W+35°C/W+55°C). SCOP		4,06 / 2,63	4,21 / 2,85	4,33 / 2,88	4,32 / 2,99	4,08 / 3,02
Kühleffizienz (W+7°C/W+18°C). Keymark-Zertifizierung. η,s,c	%	197 / 308	211 / 325	230 / 355	236 / 348	192 / 281
Kühleffizienz (W+7°C/W+18°C). Keymark-Zertifizierung. SEER		4,99 / 7,77	5,34 / 8,21	5,83 / 8,95	5,98 / 8,78	4,89 / 7,1
> Außengerät						
Breite / Höhe / Tiefe	mm	1295 / 792 / 429	1295 / 792 / 429	1385 / 945 / 526	1385 / 945 / 526	1385 / 945 / 526
Nettogewicht	kg	98	86	132	132	155
Stromzufuhr	V/ph/Hz	220-240 / 1 / 50	220-240 / 1 / 50	220-240 / 1 / 50	220-240 / 1 / 50	220-240 / 1 / 50
Max. Intensität	A	31	31	32	32	43
Stromkreisunterbrecher	A	D32	D32	D32	D32	D45
Kommunikationsverkabelung	mm ²	2x1	2x1	2x1	2x1	2x1
Schalldruck	dB(A)	58	47,5	48,5	50,5	53
Schalleistung	dB(A)	55	58	59	60	65
Kältemitteltyp		R-32	R-32	R-32	R-32	R-32
CWP		675	675	675	675	675
Kältemittelmenge	kg	1,4	1,4	1,4	1,4	1,75
t CO ₂ e	tCO ₂	0,95	0,95	0,95	0,95	1,18
Mindestmenge an Wasser	l	40	40	40	40	60
Nominale Durchflussmenge	m ³ /h	0,7	0,95	1,40	1,70	2,10
Unterstützung der elektrischen Heizung	W	3000	3000	3000	3000	3000
Wasserpumpendruck	mH ₂ O	8,5	8,5	8,5	8,5	8,5
Ausdehnungsgefäß	l	8	8	8	8	8
Wasserleitungsanschlüsse	Zoll	1"	1"	1 1/4"	1 1/4"	1 1/4"
> Arbeitsbereich						
Außenumgebungstemperatur für Warmbrauchwasser min. / max.	°C	-25 / 43	-25 / 43	-25 / 43	-25 / 43	-25 / 43
Außenumgebungstemperatur für Heizung min. / max.	°C	-25 / 35	-25 / 35	-25 / 35	-25 / 35	-25 / 35
Außenumgebungstemperatur für Kühlung min. / max.	°C	-5 / 43	-5 / 43	-5 / 43	-5 / 43	-5 / 43
Temperatur des austretenden Wassers; min. / max. Warmwasser	°C	40 / 65	40 / 65	40 / 65	40 / 65	40 / 65
Temperatur des austretenden Wassers; min. / max. Heizung	°C	25 / 65	25 / 65	25 / 65	25 / 65	25 / 65
Temperatur des austretenden Wassers; min. / max. Kühlung	°C	5 / 25	5 / 25	5 / 25	5 / 25	5 / 25

Daten gemäß EN16147/2017; EU-Nr.:811/2013; EN14511/2018; EN14825/2018; EU-Nr.:811/2013.

Solange der Vorrat reicht.

Aquantia KHPS-MO

Set Modell		KHPS-MO 14 PRO	KHPS-MO 16 PRO	KHPS-MO 12T PRO	KHPS-MO 14T PRO	KHPS-MO 16T PRO
> Set						
Heizleistung / COP (A+7°C / W+35°C)	kW	14,5 / 4,6	15,9 / 4,5	12,1 / 4,95	14,5 / 4,6	15,9 / 4,5
Verbrauch (A+7°C/W+35°C)	W	3152	3533	2444	3152	3533
Heizleistung / COP (A+7°C / W+55°C)	kW	13,8 / 2,95	16 / 2,85	11,9 / 3,05	13,8 / 2,95	16 / 2,85
Verbrauch (A+7°C/W+55°C)	W	4678	5614	3902	4678	5614
Heizleistung / COP (A-7°C / W+35°C)	kW	12 / 2,85	13,1 / 2,7	10 / 3	12 / 2,85	13,1 / 2,7
Verbrauch (A-7°C/W+35°C)	W	4211	4852	3333	4211	4852
Heizleistung / COP (A-7°C / W+55°C)	kW	11 / 2,05	12,5 / 2	9,8 / 2,05	11 / 2,05	12,5 / 2
Verbrauch (A-7°C/W+55°C)	W	5366	6250	4780	5366	6250
Kühlleistung / EER (A+35°C / W+18°C)	kW	13,5 / 3,6	14,9 / 3,4	12 / 3,95	13,5 / 3,6	14,9 / 3,4
Verbrauch (A+35°C/W+18°C)	W	3750	4382	3038	3750	4382
Kühlleistung / EER (A+35°C / W+7°C)	kW	12,4 / 2,5	14 / 2,5	11,5 / 2,75	12,4 / 2,5	14 / 2,5
Verbrauch (A+35°C/W+7°C)	W	4960	5600	4182	4960	5600
Mittleres Klima im Heizbetrieb (W+35°C/W+55°C). Energieklasse		A+++ / A++	A+++ / A++	A+++ / A++	A+++ / A++	A+++ / A++
Mittleres Klima im Heizbetrieb (W+35°C/W+55°C). η_{s}	%	186 / 136	182 / 133	189 / 135	186 / 136	182 / 133
Mittleres Klima im Heizbetrieb (W+35°C/W+55°C). SCOP		4,72 / 3,47	4,62 / 3,41	4,81 / 3,45	4,72 / 3,47	4,62 / 3,41
Warmes Klima im Heizbetrieb (W+35°C/W+55°C). η_{s}	%	260 / 177	249 / 176	256 / 174	260 / 176	248 / 176
Warmes Klima im Heizbetrieb (W+35°C/W+55°C). SCOP		6,58 / 4,49	6,29 / 4,48	6,49 / 4,42	6,57 / 4,49	6,28 / 4,47
Kaltes Klima im Heizbetrieb (W+35°C/W+55°C). η_{s}	%	160 / 119	158 / 122	160 / 118	160 / 119	158 / 122
Kaltes Klima im Heizbetrieb (W+35°C/W+55°C). SCOP		4,07 / 3,05	4,02 / 3,12	4,08 / 3,02	4,07 / 3,05	4,02 / 3,12
Kühleffizienz (W+7°C/W+18°C). Keymark-Zertifizierung. $\eta_{s,c}$	%	191 / 273	184 / 267	191 / 279	190 / 271	184 / 265
Kühleffizienz (W+7°C/W+18°C). Keymark-Zertifizierung. SEER		4,86 / 6,9	4,69 / 6,75	4,86 / 7,04	4,83 / 6,85	4,67 / 6,71
> Außengerät						
		KHP-MO 14 DVR2	KHP-MO 16 DVR2	KHP-MO 12 DTR2	KHP-MO 14 DTR2	KHP-MO 16 DTR2
Breite / Höhe / Tiefe	mm	1385 / 945 / 526	1385 / 945 / 526	1385 / 945 / 526	1385 / 945 / 526	1385 / 945 / 526
Nettogewicht	kg	155	155	172	172	172
Stromzufuhr	V/ph/Hz	220-240 / 1 / 50	220-240 / 1 / 50	380-415 / 3 / 50	380-415 / 3 / 50	380-415 / 3 / 50
Max. Intensität	A	43	43	27	27	27
Stromkreisunterbrecher	A	D45	D45	D32	D32	D32
Kommunikationsverkabelung	mm ²	2x1	2x1	2x1	2x1	2x1
Schalldruck	dB(A)	53,5	57,5	53,5	54	58
Schalleistung	dB(A)	65	68	65	65	68
Kältemitteltyp		R-32	R-32	R-32	R-32	R-32
GWP		675	675	675	675	675
Kältemittelmenge	kg	1,75	1,75	1,75	1,75	1,75
t CO ₂ e	tCO ₂	1,18	1,18	1,18	1,18	1,18
Mindestmenge an Wasser	l	60	60	60	60	60
Nominale Durchflussmenge	m ³ /h	2,50	2,95	2,10	2,50	2,95
Unterstützung der elektrischen Heizung	W	3000	3000	Adjustable 9000/6000/3000	Adjustable 9000/6000/3000	Adjustable 9000/6000/3000
Wasserpumpendruck	mH ₂ O	8,5	8,5	8,5	8,5	8,5
Ausdehnungsgefäß	l	8	8	8	8	8
Wasserleitungsanschlüsse	Zoll	1 1/4"	1 1/4"	1 1/4"	1 1/4"	1 1/4"
> Arbeitsbereich						
Außenumgebungstemperatur für Warmbrauchwasser min. / max.	°C	-25 / 43	-25 / 43	-25 / 43	-25 / 43	-25 / 43
Außenumgebungstemperatur für Heizung min. / max.	°C	-25 / 35	-25 / 35	-25 / 35	-25 / 35	-25 / 35
Außenumgebungstemperatur für Kühlung min. / max.	°C	-5 / 43	-5 / 43	-5 / 43	-5 / 43	-5 / 43
Temperatur des austretenden Wassers; min. / max. Warmwasser	°C	40 / 65	40 / 65	40 / 65	40 / 65	40 / 65
Temperatur des austretenden Wassers; min. / max. Heizung	°C	25 / 65	25 / 65	25 / 65	25 / 65	25 / 65
Temperatur des austretenden Wassers; min. / max. Kühlung	°C	5 / 25	5 / 25	5 / 25	5 / 25	5 / 25

Daten gemäß EN16147/2017; EU-Nr.:811/2013; EN14511/2018; EN14825/2018; EU-Nr.:811/2013.

Solange der Vorrat reicht.

Aquantia KHPS-MO PRO HP



KCTAQ-02
Standard



SUITE
RESIDENTIAL

AQUATIX
BAUREIHE MIT WÄRMEPUMPE

ZEN
GEWERBLICH

ZEN
GEWERBLICHE
HOCHLEISTUNGSGERÄTE

AMAZON
INDUSTRIELLE
VRF-GERÄTE

NEXUS
CHILLER

KONVEKTOREN
KONVEKTOREN

STEUERUNGEN
STEUERUNGSSYSTEME

Set modell		KHPS-MO 18 PRO HP	KHPS-MO 22 PRO HP	KHPS-MO 26 PRO HP	KHPS-MO 30 PRO HP
> Set					
Heizleistung / COP (A+7°C / W+35°C)	kW	18,0 / 4,70	22,0 / 4,40	26,0 / 4,08	30,1 / 3,91
Verbrauch (A+7°C/W+35°C)	W	3830	5000	6373	7698
Heizleistung / COP (A+7°C / W+55°C)	kW	18,0 / 2,75	22,0 / 2,65	26,0 / 2,45	30,0 / 2,30
Verbrauch (A+7°C/W+55°C)	W	6545	8302	10612	13043
Heizleistung / COP (A-7°C / W+35°C)	kW	18,0 / 2,70	21,0 / 2,60	22,0 / 2,50	23,0 / 2,45
Verbrauch (A-7°C/W+35°C)	W	6667	8077	8800	9388
Heizleistung / COP (A-7°C / W+55°C)	kW	10,74 / 1,22	19,80 / 1,74	20,60 / 1,69	6,15 / 2,05
Verbrauch (A-7°C/W+55°C)	W	8803	11379	12189	12331
Kühlleistung / EER (A+35°C / W+18°C)	kW	18,5 / 4,75	23,0 / 4,60	27,0 / 4,30	31,0 / 4,00
Verbrauch (A+35°C/W+18°C)	W	3895	5000	6279	7750
Kühlleistung / EER (A+35°C / W+7°C)	kW	17,0 / 3,05	21,0 / 2,95	26,0 / 2,70	29,5 / 2,55
Verbrauch (A+35°C/W+7°C)	W	5574	7119	9630	11569
Mittleres Klima im Heizbetrieb (W+35°C/W+55°C). Energieklasse		A+++ / A++	A+++ / A++	A+++ / A+	A++ / A+
Mittleres Klima im Heizbetrieb (W+35°C/W+55°C). η _s	%	181 / 125	178 / 126	177 / 123	165 / 123
Mittleres Klima im Heizbetrieb (W+35°C/W+55°C). SCOP		4,6 / 3,20	4,5 / 3,23	4,5 / 3,15	4,2 / 3,15
Warmes Klima im Heizbetrieb (W+35°C/W+55°C). η _s	%	226 / 157	234 / 161	231 / 168	213 / 163
Warmes Klima im Heizbetrieb (W+35°C/W+55°C). SCOP		5,73 / 4,00	5,93 / 4,10	5,85 / 4,28	5,4 / 4,15
Kaltes Klima im Heizbetrieb (W+35°C/W+55°C). η _s	%	146 / 97	146 / 102	143 / 101	138 / 100
Kaltes Klima im Heizbetrieb (W+35°C/W+55°C). SCOP		3,73 / 2,50	3,73 / 2,63	3,65 / 2,60	3,53 / 2,58
Kühleffizienz (W+7°C/W+18°C). Keymark-Zertifizierung. η _{s,c}	%	185 / 216	185 / 224	183 / 226	177 / 225
Kühleffizienz (W+7°C/W+18°C). Keymark-Zertifizierung. SEER		4,7 / 5,48	4,7 / 5,68	4,65 / 5,73	4,5 / 5,70
Wasserleitungsanschlüsse	Zoll	1-1/4"	1-1/4"	1-1/4"	1-1/4"
> Außengerät					
		KHP-MO 18 DTR2	KHP-MO 22 DTR2	KHP-MO 26 DTR2	KHP-MO 30 DTR2
Breite / Höhe / Tiefe	mm	1129 / 1558 / 440	1129 / 1558 / 440	1129 / 1558 / 440	1129 / 1558 / 440
Nettogewicht	kg	177	177	177	177
Stromzufuhr	V/ph/Hz	380-415 / 3 / 50	380-415 / 3 / 50	380-415 / 3 / 50	380-415 / 3 / 50
Max. Intensität	A	18	21	24	28
Stromkreisunterbrecher	A		D32	D32	D32
Kommunikationsverkabelung	mm ²	2x1	2x1	2x1	2x1
Schalldruck	dB(A)	57,6	59,8	61,5	63,5
Schalleistung	dB(A)	71	73	75	77
Kältemitteltyp		R-32	R-32	R-32	R-32
GWP		675	675	675	675
Kältemittelmenge	kg	5	5	5	5
t CO _{2,e}	tCO ₂	3,37	3,37	3,37	3,37
Mindestmenge an Wasser	l	90	110	130	150
Nominale Durchflussmenge	m ³ /h	3,10	3,78	4,47	5,18
Unterstützung der elektrischen Heizung	W	Not included	Not included	Not included	Not included
Wasserpumpendruck	mH ₂ O	12	12	12	12
Ausdehnungsgefäß	l	8	8	8	8
Wasserleitungsanschlüsse	Zoll	1 1/4"	1 1/4"	1 1/4"	1 1/4"
> Arbeitsbereich					
Außenumgebungstemperatur für Warmbrauchwasser min. / max.	°C	-25 / 43	-25 / 43	-25 / 43	-25 / 43
Außenumgebungstemperatur für Heizung min. / max.	°C	-25 / 35	-25 / 35	-25 / 35	-25 / 35
Außenumgebungstemperatur für Kühlung min. / max.	°C	-5 / 46	-5 / 46	-5 / 46	-5 / 46
Temperatur des austretenden Wassers; min. / max. Warmwasser	°C	40 / 60	40 / 60	40 / 60	40 / 60
Temperatur des austretenden Wassers; min. / max. Heizung	°C	25 / 60	25 / 60	25 / 60	25 / 60
Temperatur des austretenden Wassers; min. / max. Kühlung	°C	5 / 25	5 / 25	5 / 25	5 / 25

Daten gemäß EN 16147/2017; EU-Nr. 811/2013; EN 14511/2018; EN 14825/2018; EU-Nr. 811/2013.

Solange der Vorrat reicht.

Aquantia KHP-MO HT



Das natürliche Kältemittel R290 reduziert seine Umweltbelastung im Vergleich zum Vorgänger. Mit der neuen Propan-Wärmepumpe M-Thermo HT können Fördertemperaturen von bis zu 75 °C erreicht werden. Erweiterung der Installations- und Nutzungsmöglichkeiten. Der Betriebsbereich bei extremen Temperaturen ist garantiert und kann bis zu 55 °C für Warmwasser bei -25 °C und 75 °C für die Lieferung zum Heizen bei -10 °C erreicht werden.



Eigenschaften

- Vollständige DC-Invertertechnologie, bei der sowohl der Kompressor als auch die Ventilatoren mit Invertertechnologie arbeiten, um maximale Effizienz zu erzielen.
- Ausgestattet mit integrierter WLAN-Konnektivität für die Steuerung über die NetHome Plus-App.
- Das Kältemittel R290 reduziert die Umweltbelastung mit einem GWP-Wert von 3.
- Integrierte Verwaltung der erforderlichen Komponenten für zwei hydraulische Zonen, ohne dass zusätzliche Module erforderlich sind.
- Zertifiziert durch Keymark.
- Kaskadenschaltung von bis zu 6 Geräten, ohne die Erfordernis eines zusätzlichen Moduls.
- Vorlauftemperatur von bis zu 75 °C.



KCTAQ-03
Standard



Modell		KHP-MO 4 DVP	KHP-MO 6 DVP	KHP-MO 8 DVP	KHP-MO 10 DVP
> Set					
Heizleistung / COP (A+7°C / W+35°C)	kW	4.5 / 5.15	6.2 / 4.9	8.4 / 5	10 / 4.7
Verbrauch (A+7 °C/W+35 °C)	W	874	1265	1680	2128
Heizleistung / COP (A+7°C / W+55°C)	kW	4.6 / 3.2	6.2 / 3.1	7.8 / 3.2	9.5 / 3.05
Verbrauch (A+7 °C/W+55 °C)	W	1438	2000	2438	3115
Heizleistung / COP (A-7°C / W+35°C)	kW	4.5 / 3.1	5.9 / 2.95	7 / 3	8 / 2.85
Verbrauch (A-7 °C/W+35 °C)	W	1452	2000	2333	2807
Heizleistung / COP (A-7°C / W+55°C)	kW	4.7 / 2.2	5.2 / 2.15	6.9 / 2.15	7.4 / 2.1
Verbrauch (A-7 °C/W+55 °C)	W	2136	2419	3209	3524
Kühlleistung / EER (A+35°C / W+18°C)	kW	4.5 / 5.5	6.5 / 5.1	8.3 / 5.15	10 / 4.75
Verbrauch (A+35 °C/W+18 °C)	W	818	1275	1612	2105
Kühlleistung / EER (A+35°C / W+7°C)	kW	4.7 / 3.65	6.8 / 3.1	7.5 / 3.45	8.9 / 3.25
Verbrauch (A+35 °C/W+7 °C)	W	1288	2194	2174	2738
Mittleres Klima im Heizbetrieb (W+35 °C/W+55 °C). Energieklasse		A+++ / A++	A+++ / A++	A+++ / A++	A+++ / A++
Mittleres Klima im Heizbetrieb (W+35 °C/W+55 °C). η,s	%	204.8 / 149.7	193.5 / 149.7	200.7 / 148.7	180.6 / 139.9
Mittleres Klima im Heizbetrieb (W+35 °C/W+55 °C). SCOP		5.2 / 3.82	4.91 / 3.82	5.09 / 3.79	4.59 / 3.57
Warmes Klima im Heizbetrieb (W+35 °C/W+55 °C). η,s	%	235 / 170	242 / 179	259 / 184	281 / 188
Warmes Klima im Heizbetrieb (W+35 °C/W+55 °C). SCOP		5.97 / 4.34	6.14 / 4.55	6.56 / 4.68	7.11 / 4.79
Kaltes Klima im Heizbetrieb (W+35 °C/W+55 °C). η,s	%	158 / 124	166 / 132	174 / 135	178 / 136
Kaltes Klima im Heizbetrieb (W+35 °C/W+55 °C). SCOP		4.03 / 3.18	4.24 / 3.38	4.44 / 3.46	4.54 / 3.49
Kühleffizienz (W+7 °C/W+18 °C). Keymark-Zertifizierung. η,s,c	%	231,4 / 322,6	209,8 / 263	206,2 / 251,4	201,8 / 263
Kühleffizienz (W+7 °C/W+18 °C). Keymark-Zertifizierung. SEER		5.86 / 8.14	5.32 / 6.65	5.23 / 6.36	5.12 / 6.65
Breite / Höhe / Tiefe	mm	1295 / 718 / 429	1295 / 718 / 429	1385 / 865 / 526	1385 / 865 / 526
Nettogewicht	kg	90	90	117	117
Stromzufuhr	V/ph/Hz	220-240 / 1 / 50	220-240 / 1 / 50	220-240 / 1 / 50	220-240 / 1 / 50
Max. Intensität	A	12	13.5	16	17.5
Stromkreisunterbrecher	A	D20	D20	D20	D20
Kommunikationsverkabelung	mm ²	2x1	2x1	2x1	2x1
Schalldruck	dB(A)	48	46	44	56
Schalleistung	dB(A)	56	58	60	61
Kältemitteltyp		R-290	R-290	R-290	R-290
GWP		3	3	3	3
Kältemittelmenge	kg	0.7	0.7	1.1	1.1
t CO ₂ e	tCO ₂	0.00	0.00	0.00	0.00
Mindestmenge an Wasser	l	40	40	40	40
Nominale Durchflussmenge	m ³ /h	0.7	0.95	1.40	1.70
Unterstützung der elektrischen Heizung	W	3000	3000	3000	3000
Wasserpumpendruck	mH ₂ O	9	9	9	9
Ausdehnungsgefäß	l	8	8	8	8
Wasserleitungsanschlüsse	Zoll	1"	1"	11/4"	11/4"
> Arbeitsbereich					
Außenumgebungstemperatur für Warmbrauchwasser min. / max.	°C	-25 / 46	-25 / 46	-25 / 46	-25 / 46
Außenumgebungstemperatur für Heizung min. / max.	°C	-25 / 35	-25 / 35	-25 / 35	-25 / 35
Außenumgebungstemperatur für Kühlung min. / max.	°C	-5 / 46	-5 / 46	-5 / 46	-5 / 46
Temperatur des austretenden Wassers; min. / max. Warmwasser	°C	10 / 70	10 / 70	10 / 70	10 / 70
Temperatur des austretenden Wassers; min. / max. Heizung	°C	12 / 75	12 / 75	12 / 75	12 / 75
Temperatur des austretenden Wassers; min. / max. Kühlung	°C	5 / 30	5 / 30	5 / 30	5 / 30

Aquantia KHP-MO HT

Modell		KHP-MO 12 DVP	KHP-MO 14 DVP	KHP-MO 16 DVP
> Set				
Heizleistung / COP (A+7°C / W+35°C)	kW	12 / 4.8	14 / 4.5	15 / 4.4
Verbrauch (A+7°C/W+35°C)	W	2500	3111	3409
Heizleistung / COP (A+7°C / W+55°C)	kW	12 / 3.1	14 / 3	15 / 2.85
Verbrauch (A+7°C/W+55°C)	W	3871	4667	5263
Heizleistung / COP (A-7°C / W+35°C)	kW	10 / 2.8	11.5 / 2.7	12.7 / 2.5
Verbrauch (A-7°C/W+35°C)	W	3571	4259	5080
Heizleistung / COP (A-7°C / W+55°C)	kW	10.4 / 2.15	11.3 / 2.1	12.4 / 2.05
Verbrauch (A-7°C/W+55°C)	W	4837	5381	6049
Kühlleistung / EER (A+35°C / W+18°C)	kW	12 / 4.5	14 / 4.2	16 / 3.9
Verbrauch (A+35°C/W+18°C)	W	2667	3333	4103
Kühlleistung / EER (A+35°C / W+7°C)	kW	11.5 / 3.05	12.7 / 2.9	14 / 2.75
Verbrauch (A+35°C/W+7°C)	W	3770	4379	5091
Mittleres Klima im Heizbetrieb (W+35°C/W+55°C). Energieklasse		A+++ / A++	A+++ / A++	A+++ / A++
Mittleres Klima im Heizbetrieb (W+35°C/W+55°C). η_s	%	182.4 / 141.9	180.6 / 139.9	184 / 141.8
Mittleres Klima im Heizbetrieb (W+35°C/W+55°C). SCOP		4.64 / 3.62	4.59 / 3.57	4.68 / 3.62
Warmes Klima im Heizbetrieb (W+35°C/W+55°C). η_s	%	232 / 174	231 / 174	238 / 181
Warmes Klima im Heizbetrieb (W+35°C/W+55°C). SCOP		5.90 / 4.45	5.85 / 4.43	6.05 / 4.62
Kaltes Klima im Heizbetrieb (W+35°C/W+55°C). η_s	%	168 / 127	162 / 126	160 / 128
Kaltes Klima im Heizbetrieb (W+35°C/W+55°C). SCOP		4.13 / 3.26	4.13 / 3.23	4.08 / 3.29
Kühleffizienz (W+7°C/W+18°C). Keymark-Zertifizierung. $\eta_{s,c}$	%	204,2 / 267	201,8 / 263	204,6 / 253,8
Kühleffizienz (W+7°C/W+18°C). Keymark-Zertifizierung. SEER		5.18 / 6.75	5.12 / 6.65	5.19 / 6.42
Breite / Höhe / Tiefe	mm	1385 / 865 / 526	1385 / 865 / 526	1385 / 865 / 526
Nettogewicht	kg	135	135	135
Stromzufuhr	V/ph/Hz	220-240 / 1 / 50	220-240 / 1 / 50	220-240 / 1 / 50
Max. Intensität	A	25	26.5	28
Stromkreisunterbrecher	A	D20	D32	D32
Kommunikationsverkabelung	mm ²	2x1	2x1	2x1
Schalldruck	dB(A)	52	56	51
Schallleistung	dB(A)	65	65	69
Kältemitteltyp		R-290	R-290	R-290
GWP		3	3	3
Kältemittelmenge	kg	1.25	1.25	1.25
t CO ₂ e	tCO ₂	0.00	0.00	0.00
Mindestmenge an Wasser	l	60	60	60
Nominale Durchflussmenge	m ³ /h	2.10	2.50	2.95
Unterstützung der elektrischen Heizung	W	3000	3000	3000
Wasserpumpendruck	mH ₂ O	9	9	9
Ausdehnungsgefäß	l	8	8	8
Wasserleitungsanschlüsse	Zoll	11/4"	11/4"	11/4"
> Arbeitsbereich				
Außenumgebungstemperatur für Warmbrauchwasser min. / max.	°C	-25 / 46	-25 / 46	-25 / 46
Außenumgebungstemperatur für Heizung min. / max.	°C	-25 / 35	-25 / 35	-25 / 35
Außenumgebungstemperatur für Kühlung min. / max.	°C	-5 / 46	-5 / 46	-5 / 46
Temperatur des austretenden Wassers; min. / max. Warmwasser	°C	10 / 70	10 / 70	10 / 70
Temperatur des austretenden Wassers; min. / max. Heizung	°C	12 / 75	12 / 75	12 / 75
Temperatur des austretenden Wassers; min. / max. Kühlung	°C	5 / 30	5 / 30	5 / 30



Modell		KHP-MO 12 DTP	KHP-MO 14 DTP	KHP-MO 16 DTP
> Set				
Heizleistung / COP (A+7°C / W+35°C)	kW	12 / 4.8	14 / 4.5	15 / 4.4
Verbrauch (A+7 °C/W+35 °C)	W	2500	3111	3409
Heizleistung / COP (A+7°C / W+55°C)	kW	12 / 3.1	14 / 3	15 / 2.85
Verbrauch (A+7 °C/W+55 °C)	W	3871	4667	5263
Heizleistung / COP (A-7°C / W+35°C)	kW	10 / 2.8	11.5 / 2.7	12.7 / 2.5
Verbrauch (A-7 °C/W+35 °C)	W	3571	4259	5080
Heizleistung / COP (A-7°C / W+55°C)	kW	10.4 / 2.15	11.3 / 2.1	12.4 / 2.05
Verbrauch (A-7 °C/W+55 °C)	W	4837	5381	6049
Kühlleistung / EER (A+35°C / W+18°C)	kW	12 / 4.5	14 / 4.2	16 / 3.9
Verbrauch (A+35 °C/W+18 °C)	W	2667	3333	4103
Kühlleistung / EER (A+35°C / W+7°C)	kW	11.5 / 3.05	12.7 / 2.9	14 / 2.75
Verbrauch (A+35 °C/W+7 °C)	W	3770	4379	5091
Mittleres Klima im Heizbetrieb (W+35 °C/W+55 °C). Energieklasse		A+++ / A++	A+++ / A++	A+++ / A++
Mittleres Klima im Heizbetrieb (W+35 °C/W+55 °C). η,s	%	184 / 141.8	182.4 / 141.9	199.8 / 149.8
Mittleres Klima im Heizbetrieb (W+35 °C/W+55 °C). SCOP		4.68 / 3.62	4.64 / 3.62	5.07 / 3.82
Warmes Klima im Heizbetrieb (W+35 °C/W+55 °C). η,s	%	232 / 174	231 / 174	238 / 181
Warmes Klima im Heizbetrieb (W+35 °C/W+55 °C). SCOP		5.90 / 4.45	5.85 / 4.43	6.05 / 4.62
Kaltes Klima im Heizbetrieb (W+35 °C/W+55 °C). η,s	%	162 / 127	162 / 126	160 / 128
Kaltes Klima im Heizbetrieb (W+35 °C/W+55 °C). SCOP		4.13 / 3.26	4.13 / 3.23	4.08 / 3.29
Kühleffizienz (W+7 °C/W+18 °C). Keymark-Zertifizierung. η,s,c	%	204,6 / 253,8	204,2 / 267	219 / 323,4
Kühleffizienz (W+7 °C/W+18 °C). Keymark-Zertifizierung. SEER		5.19 / 6.42	5.18 / 6.75	5.55 / 8.16
Breite / Höhe / Tiefe	mm	1385 / 865 / 526	1385 / 865 / 526	1385 / 865 / 526
Nettogewicht	kg	137	137	137
Stromzufuhr	V/ph/Hz	380-415 / 3 / 50	380-415 / 3 / 50	380-415 / 3 / 50
Max. Intensität	A	8.5	9	9.5
Stromkreisunterbrecher	A	D20	D20	D20
Kommunikationsverkabelung	mm ²	2x1	2x1	2x1
Schalldruck	dB(A)	51	52	49
Schalleistung	dB(A)	65	65	69
Kältemitteltyp		R-290	R-290	R-290
GWP		3	3	3
Kältemittelmenge	kg	1.25	1.25	1.25
t CO ₂ e	tCO ₂	0.00	0.00	0.00
Mindestmenge an Wasser	l	60	60	60
Nominale Durchflussmenge	m ³ /h	2.10	2.50	2.95
Unterstützung der elektrischen Heizung	W	Adjustable 9000/6000/3000	Adjustable 9000/6000/3000	Adjustable 9000/6000/3000
Wasserpumpendruck	mH ₂ O	9	9	9
Ausdehnungsgefäß	l	8	8	8
Wasserleitungsanschlüsse	Zoll	1 1/4"	1 1/4"	1 1/4"
> Arbeitsbereich				
Außenumgebungstemperatur für Warmbrauchwasser min. / max.	°C	-25 / 46	-25 / 46	-25 / 46
Außenumgebungstemperatur für Heizung min. / max.	°C	-25 / 35	-25 / 35	-25 / 35
Außenumgebungstemperatur für Kühlung min. / max.	°C	-5 / 46	-5 / 46	-5 / 46
Temperatur des austretenden Wassers; min. / max. Warmwasser	°C	10 / 70	10 / 70	10 / 70
Temperatur des austretenden Wassers; min. / max. Heizung	°C	12 / 75	12 / 75	12 / 75
Temperatur des austretenden Wassers; min. / max. Kühlung	°C	5 / 30	5 / 30	5 / 30

Polar



Die Serie Polar ist eine kompakte Wärmepumpe mit dem Hochleistungskältemittel R290, die sich durch eine hohe Energieeffizienz und einen sehr niedrigen Geräuschpegel auszeichnet. Sie verfügt über die höchste Energieeffizienzklasse A+++ und eignet sich sowohl für Anwendungen bei niedrigen als auch bei mittleren Temperaturen. Sie kann eine Austrittstemperatur von bis zu 80 °C erreichen und behält seine hohe Leistung auch bei extrem niedrigen Temperaturen bei: 100 % Leistung bei -7 °C und bis zu 80 % bei -15 °C.

Eigenschaften

- Vollständige DC-Invertertechnologie, bei der sowohl der Kompressor als auch die Ventilatoren mit Invertertechnologie arbeiten, um maximale Effizienz zu erzielen.
- Ausgestattet mit integrierter WLAN-Konnektivität für die Steuerung über die NetHome Plus-App.
- Das Kältemittel R290 reduziert die Umweltbelastung mit einem GWP-Wert von 3.
- Integrierte Verwaltung der erforderlichen Komponenten für zwei hydraulische Zonen, ohne dass zusätzliche Module erforderlich sind.
- Zertifiziert durch Keymark.
- Kaskadenschaltung von bis zu 6 Geräten, ohne die Erfordernis eines zusätzlichen Moduls.
- Vorlaufwassertemperatur bis zu 80 °C.



KCTAQ-03
Standard



Modell		KHP-MO-P 10 DVP	KHP-MO-P 14 DVP	KHP-MO-P 16 DTP
> Set				
Heizleistung / COP (A+7°C / W+35°C)	kW	9.50 / 4.95	14 / 4.7	15.5 / 4.5
Verbrauch (A+7 °C/W+35 °C)	W	1919	2979	3444
Heizleistung / COP (A+7°C / W+55°C)	kW	9.50 / 3.20	13.8 / 3.15	16 / 3.05
Verbrauch (A+7 °C/W+55 °C)	W	2969	4381	5246
Heizleistung / COP (A-7°C / W+35°C)	kW	8 / 3.15	12 / 2.80	13.1 / 2.7
Verbrauch (A-7 °C/W+35 °C)	W	2540	4286	4852
Heizleistung / COP (A-7°C / W+55°C)	kW	8.8 / 2.20	12 / 2.15	13 / 2.30
Verbrauch (A-7 °C/W+55 °C)	W	4000	5581	6190
Kühlleistung / EER (A+35°C / W+18°C)	kW	10 / 4.60	14 / 4.4	15 / 4.25
Verbrauch (A+35 °C/W+18 °C)	W	2174	3182	3529
Kühlleistung / EER (A+35°C / W+7°C)	kW	8.1 / 3.10	12.4 / 3	14 / 2.70
Verbrauch (A+35 °C/W+7 °C)	W	2613	4133	5185
Mittleres Klima im Heizbetrieb (W+35 °C/W+55 °C). Energieklasse		A+++ / A+++	A+++ / A+++	A+++ / A+++
Mittleres Klima im Heizbetrieb (W+35 °C/W+55 °C). η _s	%	210 / 157	187 / 151	185 / 151
Mittleres Klima im Heizbetrieb (W+35 °C/W+55 °C). SCOP		5.33 / 4.01	4.76 / 3.85	4.70 / 3.85
Warmes Klima im Heizbetrieb (W+35 °C/W+55 °C). η _s	%	271 / 190	266 / 191	267 / 191
Warmes Klima im Heizbetrieb (W+35 °C/W+55 °C). SCOP		6.87 / 4.85	6.74 / 4.87	6.75 / 4.85
Kaltes Klima im Heizbetrieb (W+35 °C/W+55 °C). η _s	%	178 / 136	175 / 138	169 / 137
Kaltes Klima im Heizbetrieb (W+35 °C/W+55 °C). SCOP		4.53 / 3.49	4.45 / 3.54	4.30 / 3.50
Kühleffizienz (W+7 °C/W+18 °C). Keymark-Zertifizierung. η _{s,c}	%	218,2 / 303,8	195,8 / 274,6	219 / 323,4
Kühleffizienz (W+7 °C/W+18 °C). Keymark-Zertifizierung. SEER		5.53 / 7.67	4.97 / 6.94	4.98 / 6.87
Elektrischen Heizung; Standard-Unterstützung	kW	3	3	3
Breite / Höhe / Tiefe	mm	1330 / 1051 / 501	1330 / 1051 / 501	1330 / 1051 / 501
Nettogewicht	kg	153	169	181
Stromzufuhr	V/ph/Hz	220-240 / 1 / 50	220-240 / 1 / 50	380-415 / 3 / 50
Max. Intensität	A	19.5	27,5	11
Stromkreisunterbrecher	A	D25	D32	D20
Schalldruck	dB(A)	41	46	49
Schalleistung	dB(A)	54	57	59
Kältemitteltyp		R-290	R-290	R-290
GWP		3	3	3
Kältemittelmenge	kg	1.1	1.5	1.5
t CO _{2,e}	tCO ₂	0.00	0.00	0.00
Mindestmenge an Wasser	l	40	60	60
Nominale Durchflussmenge	m ³ /h	1.70	2.50	2.95
Unterstützung der elektrischen Heizung	W	3000	3000	3000
Wasserpumpendruck	mH ₂ O	9	9	9
Wasserleitungsanschlüsse	Zoll	1 1/4"	1 1/4"	1 1/4"
> Arbeitsbereich				
Außenumgebungstemperatur für Warmbrauchwasser min. / max.	°C	-25 / 46	-25 / 46	-25 / 46
Außenumgebungstemperatur für Heizung min. / max.	°C	-25 / 35	-25 / 35	-25 / 35
Außenumgebungstemperatur für Kühlung min. / max.	°C	-5 / 46	-5 / 46	-5 / 46
Temperatur des austretenden Wassers; min. / max. Warmwasser	°C	10 / 80	10 / 80	10 / 80
Temperatur des austretenden Wassers; min. / max. Heizung	°C	12 / 80	12 / 80	12 / 80
Temperatur des austretenden Wassers; min. / max. Kühlung	°C	5 / 30	5 / 30	5 / 30

Aquantia KHP-MO PLUS HT



Die neue Serie von Hochtemperatur-Wärmepumpen mit dem Kältemittel R-290 ist die perfekte Lösung für große Wohn- oder Geschäftsbereiche. Sie wurden entwickelt, um auch bei niedrigen Temperaturen zu funktionieren und Vorlauftemperaturen von bis zu 85 °C zu erreichen. Hervorzuheben ist ihre Kompaktheit, da sie nur mit einem einzigen Ventilator ausgestattet sind.

Eigenschaften

- R-290 Gas.
- Full-Inverter-Technologie mit EVI-Kompressor.
- Warmwasser bis zu 85°C.
- Betrieb bis zu -25°C Außenluft.
- Mikroblasen-Gasabscheider serienmäßig enthalten.
- Möglichkeit des Anschlusses von bis zu 6 Geräten in einem Kaskadensystem.



KCTAQ-03
Standard

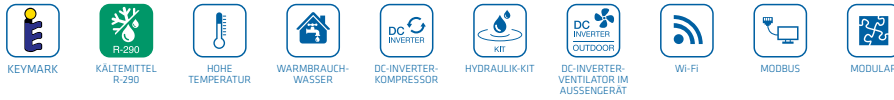

Modell	Basismodule		
	KHP-MO 18 DTP	KHP-MO 22 DTP	
> Set			
Heizleistung / COP (A+7°C / W+35°C)	kW	18 / 4.60	22 / 4.30
Verbrauch (A+7 °C/W+35 °C)	W	3910	5120
Heizleistung / COP (A+7°C / W+55°C)	kW	18 / 3.20	22 / 3.10
Verbrauch (A+7 °C/W+55 °C)	W	5630	7100
Heizleistung / COP (A-7°C / W+35°C)	kW	18 / 2.80	19.5 / 2.55
Verbrauch (A-7 °C/W+35 °C)	W	6430	7650
Kühlleistung / EER (A+35°C / W+18°C)	kW	18 / 4.70	22 / 4.20
Verbrauch (A+35 °C/W+18 °C)	W	3830	5240
Kühlleistung / EER (A+35°C / W+7°C)	kW	18 / 2.85	22 / 2.70
Verbrauch (A+35 °C/W+7 °C)	W	6316	8148
Mittleres Klima im Heizbetrieb (W+35 °C/W+55 °C). Energieklasse		A+++ / A++	A+++ / A++
Mittleres Klima im Heizbetrieb (W+35 °C/W+55 °C). η _s	%	187 / 148	181.1 / 146.9
Mittleres Klima im Heizbetrieb (W+35 °C/W+55 °C). SCOP		4.75 / 3.78	4.60 / 3.75
Warmes Klima im Heizbetrieb (W+35 °C/W+55 °C). η _s	%	250.8 / 184.3	248.1 / 181.4
Warmes Klima im Heizbetrieb (W+35 °C/W+55 °C). SCOP		6.34 / 4.68	6.28 / 4.61
Kaltes Klima im Heizbetrieb (W+35 °C/W+55 °C). η _s	%	163.6 / 123.9	159.2 / 123.3
Kaltes Klima im Heizbetrieb (W+35 °C/W+55 °C). SCOP		4.16 / 3.17	4.06 / 3.16
Kühleffizienz (W+7 °C/W+18 °C). Keymark-Zertifizierung. η _{s,c}	%	193 / 261	189.8 / 257
Kühleffizienz (W+7 °C/W+18 °C). Keymark-Zertifizierung. SEER		4.90 / 6.60	4.82 / 6.50
Nominale Durchflussmenge	m ³ /h	3.10	4.50
Maximal verfügbarer Pumpendruck	mH ₂ O	12	12
Wasserleitungsanschlüsse	Zoll	1"	1"
Breite / Höhe / Tiefe	mm	1330 / 1051 / 475	1330 / 1051 / 475
Nettogewicht	kg	185	185
Stromzufuhr	V/ph/Hz	380-415/3/50	380-415/3/50
Kommunikationsverkabelung	mm ²	3x1.5	3x1.5
Schallleistung	dB(A)	64	64
Kältemitteltyp		R-290	R-290
GWP		3	3
Kältemittelmenge	kg	1.80	1.80
t CO _{2,e}	tCO ₂	0.01	0.01
Unterstützung der elektrischen Heizung	W	Not included	Not included
> Arbeitsbereich			
Außenumgebungstemperatur für Warmbrauchwasser min. / max.	°C	-25 / 48	-25 / 48
Außenumgebungstemperatur für Heizung min. / max.	°C	-25 / 48	-25 / 48
Außenumgebungstemperatur für Kühlung min. / max.	°C	-15 / 52	-15 / 52
Temperatur des austretenden Wassers; min. / max. Warmwasser	°C	25 / 80	25 / 80
Temperatur des austretenden Wassers; min. / max. Heizung	°C	25 / 85	25 / 85
Temperatur des austretenden Wassers; min. / max. Kühlung	°C	5 / 25	5 / 25

Kühlleistung. Eingangskühlung. EER: Datenberechnung gemäß Richtlinie EN 14511:2018 in Verbindung mit den folgenden Bedingungen: Wassertemperatur des internen Wärmetauschers = 12/7°C, Lufteingangstemperatur am externen Wärmetauscher = 35°C.

Heizleistung. Eingangsheizung. COP: Datenberechnung gemäß Richtlinie EN 14511:2018 in Verbindung mit den folgenden Bedingungen: Wassertemperatur des internen Wärmetauschers = 40/45°C. Lufttemperatur am externen Wärmetauscher = 7°C DB/6°C WB.

SEER. SCOP: Datenberechnung gemäß Richtlinie EN 14825:2016. Das Produkt erfüllt die ErP-Richtlinie (Energy Related Products), einschließlich der delegierten Verordnung (EU) Nr- 811/2013 der Kommission (Nennwärmebelastung ≤ 70 kW unter den festgelegten Prüfbedingungen) und der delegierten Verordnung (EU) Nr- 813/2013 der Kommission (Nennwärmebelastung ≤ 400 kW unter den festgelegten Prüfbedingungen).

Schalldruck: Der Schalldruckpegel bezieht sich auf das Gerät unter Vollast. Die Messung des Schalldruckpegels erfolgt in 1 Meter Entfernung von der Außenfläche des Geräts auf freiem Feld. Die Messungen wurden entsprechend der Norm UNI EN ISO 9614-2 unter Berücksichtigung der Anforderungen der Zertifizierung EUROVENT 8/1 vorgenommen. Die Daten beziehen sich auf folgende Bedingungen: Wassertemperatur des internen Wärmetauschers = 12/7°C; Außentemperatur = 35°C-

Nachfüllung: Für Geräte mit Kältemittel R-32 und Füllung > 11,5 kg pro Kreislauf, die restliche Füllung ist vor Ort anzuwenden.

Aquantia KHP-MO HT HP



Die Monoblock-Wärmepumpe mit R290-Kältemittel für den Einsatz im Wohnbereich. Das Kältemittel R290 verbindet hohe Leistung mit absoluter Umweltfreundlichkeit. Die Baureihe ist in 2 Größen von 30 bis 35 kW erhältlich.

Eigenschaften

- R290-Gas.
- Full-Inverter-Technologie.
- Warmwasser bis zu 85°C.
- Betrieb bis zu -25°C Außenluft.
- Neue Logik für die Abtauung.
- Möglichkeit des Anschlusses von bis zu 8 Geräten in einem Kaskadensystem.
- Kondensatwanne.



KCTAQ-03
Standard



Basismodule

Set Modell		KHP-MO 26 DTP	KHP-MO 30 DTP	KHP-MO 35 DTP	KHP-MO 40 DTP
> Set					
Heizleistung / COP (A+7°C / W+35°C)	kW	26.0 / 4.77	30.0 / 4.5	35.0 / 4.17	39.0 / 4.0
Verbrauch (A+7 °C/W+35 °C)	W	5450	6670	8400	9750
Heizleistung / COP (A+7°C / W+55°C)	kW	26 / 3.31	30.0 / 3.13	35.0 / 2.98	39.0 / 2.34
Verbrauch (A+7 °C/W+55 °C)	W	7850	9570	11750	14000
Heizleistung / COP (A-7°C / W+35°C)	kW	21 / 3.03	24.0 / 2.86	28.2 / 2.54	28.2 / 2.54
Verbrauch (A-7 °C/W+35 °C)	W	6930	8380	11100	11100
Heizleistung / COP (A-7°C / W+55°C)	kW	18.8 / 2.30	21.3 / 2.22	24.8 / 2.08	24.8 / 2.08
Verbrauch (A-7 °C/W+55 °C)	W	8170	9600	11900	11900
Kühlleistung / EER (A+35°C / W+18°C)	kW	26.0 / 4.64	30.0 / 4.41	35.0 / 4.12	39.0 / 3.96
Verbrauch (A+35 °C/W+18 °C)	W	5600	6800	8500	9850
Kühlleistung / EER (A+35°C / W+7°C)	kW	26.0 / 3.10	30.0 / 2.80	32.0 / 2.67	32.0 / 2.67
Verbrauch (A+35 °C/W+7 °C)	W	8400	10700	11980	11980
Mittleres Klima im Heizbetrieb (W+35 °C/W+55 °C). Energieklasse		A+++ / A+++	A+++ / A++	A+++ / A++	A++ / A++
Mittleres Klima im Heizbetrieb (W+35 °C/W+55 °C). η,s	%	194.9 / 150.7	193.8 / 148.7	176.3 / 142.4	176.3 / 142.4
Mittleres Klima im Heizbetrieb (W+35 °C/W+55 °C). SCOP		4.95 / 3.84	4.98 / 3.79	4.48 / 3.63	3.84 / 3.00
Warmes Klima im Heizbetrieb (W+35 °C/W+55 °C). η,s	%	259.80 / 194.80	247.5 / 193.1	240.3 / 187.1	240.3 / 187.1
Warmes Klima im Heizbetrieb (W+35 °C/W+55 °C). SCOP		6.57 / 4.94	6.26 / 4.90	6.08 / 4.75	5.35 / 4.50
Kaltes Klima im Heizbetrieb (W+35 °C/W+55 °C). η,s	%	155 / 126	153 / 123	151 / 118	151 / 118
Kaltes Klima im Heizbetrieb (W+35 °C/W+55 °C). SCOP		3.95 / 3.23	3.91 / 3.14	3.85 / 3.03	4.32 / 3.47
Kühleffizienz (W+7 °C/W+18 °C). Keymark-Zertifizierung. SEER		5.21 / 7.17	4.99 / 6.8	4.82 / 6.43	4.82 / 6.22
Breite / Höhe / Tiefe	mm	1384 / 1816 / 523	1384 / 1816 / 523	1384 / 1816 / 523	1384 / 1816 / 523
Nettogewicht	kg	245	245	245	245
Stromzufuhr	V/ph/Hz	380-415 / 3 / 50	380-415 / 3 / 50	380-415 / 3 / 50	380-415 / 3 / 50
Max. Intensität	A	32	32	32	32
Stromkreisunterbrecher	A	D32	D45	D45	D45
Kommunikationsverkabelung	mm ²	2x1	2x1	2x1	2x1
Schalldruck	dB(A)	55	61.3	75.6	77
Schallleistung	dB(A)	69	74	75	76
Kältemitteltyp		R-290	R-290	R-290	R-290
GWP		3	3	3	3
Kältemittelmenge	kg	2.9	2.9	2.9	2.9
t CO ₂ e	tCO ₂	0.008	0.008	0.008	0.008
Mindestmenge an Wasser	l	130	150	175	200
Nominale Durchflussmenge	m ³ /h	5.1	5.1	6.0	6.0
Unterstützung der elektrischen Heizung	W	Not included	Not included	Not included	Not included
Wasserpumpendruck	mH ₂ O	12	12	12	12
Ausdehnungsgefäß	l	5	5	5	5
Wasserleitungsanschlüsse	Zoll	1 1/4"	1 1/4"	1 1/4"	1 1/4"
> Arbeitsbereich					
Außenumgebungstemperatur für Warmbrauchwasser min. / max.	°C	-25 / 43	-25 / 43	-25 / 43	-25 / 43
Außenumgebungstemperatur für Heizung min. / max.	°C	-25 / 35	-25 / 35	-25 / 35	-25 / 35
Außenumgebungstemperatur für Kühlung min. / max.	°C	-15 / 48	-15 / 48	-15 / 48	-15 / 48
Temperatur des austretenden Wassers; min. / max. Warmwasser	°C	20 / 70	20 / 70	20 / 70	20 / 70
Temperatur des austretenden Wassers; min. / max. Heizung	°C	25 / 85	25 / 85	25 / 85	25 / 85
Temperatur des austretenden Wassers; min. / max. Kühlung	°C	5 / 30	5 / 30	5 / 30	5 / 30

Kühlleistung, Eingangskühlung, EER: Datenberechnung gemäß Richtlinie EN 14511:2018 in Verbindung mit den folgenden Bedingungen: Wassertemperatur des internen Wärmetauschers = 12/7°C, Lufteingangstemperatur am externen Wärmetauscher = 35°C.

Heizleistung, Eingangsheizung, COP: Datenberechnung gemäß Richtlinie EN 14511:2018 in Verbindung mit den folgenden Bedingungen: Wassertemperatur des internen Wärmetauschers = 40/45°C, Lufttemperatur am externen Wärmetauscher = 7°C DB/6°C WB.

SEER, SCOP: Datenberechnung gemäß Richtlinie EN 14825:2016. Das Produkt erfüllt die ErP-Richtlinie (Energy Related Products), einschließlich der delegierten Verordnung (EU) Nr- 811/2013 der Kommission (Nennwärmebelastung ≤ 70 kW unter den festgelegten Prüfbedingungen) und der delegierten Verordnung (EU) Nr- 813/2013 der Kommission (Nennwärmebelastung ≤ 400 kW unter den festgelegten Prüfbedingungen).

Schalldruck: Der Schalldruckpegel bezieht sich auf das Gerät unter Vollast. Die Messung des Schalldruckpegels erfolgt in 1 Meter Entfernung von der Außenfläche des Geräts auf freiem Feld. Die Messungen wurden entsprechend der Norm UNI EN ISO 9614-2 unter Berücksichtigung der Anforderungen der Zertifizierung EUROVENT 8/1 vorgenommen. Die Daten beziehen sich auf folgende Bedingungen: Wassertemperatur des internen Wärmetauschers = 12/7°C; Außentemperatur = 35°C.

Wall Hung Compak |



Die nachhaltigen Warmwasserpumpen von Compak sind die ideale Lösung, um in einer Umgebung, in der der Klimatisierungsbedarf gedeckt ist, für Komfort zu sorgen. Dank ihrer Effizienz können sie als erneuerbare Energie betrachtet werden und reduzieren den Verbrauch im Vergleich zu einem elektrischen Heizgerät.

Eigenschaften

- Effiziente Erzeugung von Brauchwarmwasser.
- Das Kältemittel R290 reduziert die Umweltbelastung mit einem GWP-Wert von 3.
- Leise Geräte zur Steigerung des Benutzerkomforts.
- Drei Betriebsmodi zur Anpassung an die Bedürfnisse des Benutzers hinsichtlich Einsparungen und Komfort.
- Anti-Legionellen-Modus standardmäßig enthalten.
- Zertifiziert durch Keymark.
- Ausgestattet mit integrierter WLAN-Konnektivität für die Steuerung über die NetHome Plus-App.



Modell		KHP-08/80 ACS1	KHP-09/100 ACS1	KHP-09/150 ACS1
Mittleres Klima bei Warmwasser. Energieeffizienz		A+	A+	A+
Mittleres Klima bei Warmwasser. SCOP,ACS / Lastprofil		2.61 / M	2.61 / M	2.67 / L
Mittleres Klima bei Warmwasser. Standby-Leistung	W	14	19	23
Mittleres Klima bei Warmwasser. Erhitzungszeit	h:min	4h 40min	6h 04min	6h 32min
Mittleres Klima bei Warmwasser. Referenz-Warmwassertemperatur	°C	52.8	52.7	51.9
Mittleres Klima bei Warmwasser. Warmwassermenge bei 40°C	l	85	110	160
Nenn-Heizleistung	kW	0.95	0.98	1.30
Breite / Höhe / Tiefe	mm	/ 1196 / --	/ 1360 / --	/ 1707 / --
Durchmesser	mm	500	500	500
Nettogewicht	kg	56	62	80
Tankinhalt	l	78	98	145
Stromzufuhr	V/ph/Hz	220-240 / 1 / 50	220-240 / 1 / 50	220-240 / 1 / 50
Opferanode		Elektronik & Magnesium	Elektronik & Magnesium	Elektronik & Magnesium
Tankmaterial		Emaillierter Stahl	Emaillierter Stahl	Emaillierter Stahl
Elektrischen Heizung; Standard-Unterstützung	kW	1.5	1.5	1.5
Wasserrohranschlüsse (Ein-/Ausgang)	Zoll	1/2"	1/2"	1/2"
Lufteingang/-ausgang; Durchmesser	mm	160	160	160
Lufteingang/-ausgang; Wirksamer statischer Druck	Pa	60	60	60
Geräuschpegel	dB(A)	54	54	56
Nennschalldruck	dB(A)	54	54	56
Kältemitteltyp		R-290	R-290	R-290
GWP		3	3	3
Kältemittelmenge	kg	0.15	0.15	0.15
t CO ₂ e	tCO ₂	0	0	0
Max. Warmbrauchwasser-Temperatur	°C	60	60	60
Max. Warmbrauchwasser-Temperatur mit Unterstützung	°C	70	70	70

Schalldruck: Schalldruck berechnet in 1 m Entfernung vom Gerät.

Bodenstehender Compak



Die nachhaltigen Warmwasserpumpen von Compak sind die ideale Lösung, um in einer Umgebung, in der der Klimatisierungsbedarf gedeckt ist, für Komfort zu sorgen. Dank ihrer Effizienz können sie als erneuerbare Energie betrachtet werden und reduzieren den Verbrauch im Vergleich zu einem elektrischen Heizgerät.

Eigenschaften

- Effiziente Erzeugung von Brauchwarmwasser.
- Das Kältemittel R290 reduziert die Umweltbelastung mit einem GWP-Wert von 3.
- Leise Geräte zur Steigerung des Benutzerkomforts
- Drei Betriebsmodi zur Anpassung an die Bedürfnisse des Benutzers hinsichtlich Einsparungen und Komfort.
- Anti-Legionellen-Modus standardmäßig enthalten.
- Zertifiziert durch Keymark.
- Ausgestattet mit integrierter WLAN-Konnektivität für die Steuerung über die NetHome Plus-App.





Modell		KHP-15/185 ACS3	KHP-15/275 ACS3
Mittleres Klima bei Warmwasser. Energieeffizienz		A+	A+
Mittleres Klima bei Warmwasser. SCOP,ACS / Lastprofil		3,15 / L	3,25 / XL
Mittleres Klima bei Warmwasser. Standby-Leistung	W	27	19
Mittleres Klima bei Warmwasser. Erhitzungszeit	h:min	7h 32min	8h 58min
Mittleres Klima bei Warmwasser. Referenz-Warmwassertemperatur	°C	53	52
Mittleres Klima bei Warmwasser. Warmwassermenge bei 40°C	l	245	350
Nenn-Heizleistung	kW	1.71	2.1
Breite / Höhe / Tiefe	mm	/ 1745 / --	/ 1895 / --
Durchmesser	mm	552	650
Nettogewicht	kg	91	128
Tankinhalt	l	185	275
Stromzufuhr	V/ph/Hz	220-240 / 1 / 50	220-240 / 1 / 50
Opferanode		Elektronik und Magnesium	Elektronik & Magnesium
Tankmaterial		Emaillierter Stahl	Emaillierter Stahl
Elektrischen Heizung; Standard-Unterstützung	kW	1.5	1.5
Wasserrohranschlüsse (Ein-/Ausgang)	Zoll	3/4"	3/4"
Lufteingang/-ausgang; Durchmesser	mm	160	190
Lufteingang/-ausgang; Wirksamer statischer Druck	Pa	80	80
Geräuschpegel	dB(A)	56	56
Nennschalldruck	dB(A)	56	56
Kältemitteltyp		R-290	R-290
GWP		3	3
Kältemittelmenge	kg	0.15	0.15
t CO ₂ e	tCO ₂	0	0
Max. Warmbrauchwasser-Temperatur	°C	60	60
Max. Warmbrauchwasser-Temperatur mit Unterstützung	°C	70	70

Schalldruck: Schalldruckpegel berechnet mit 1 m zum Gerät.

Compak



Die nachhaltigen Warmwasserpumpen von Compak sind die ideale Lösung, um Komfort in einer Umgebung zu bieten, in der der Bedarf an Klimatisierung gedeckt ist. Dank ihrer Effizienz können sie als erneuerbare Energiequelle betrachtet werden und verbrauchen im Vergleich zu einem Elektroheizgerät weniger Energie.

Eigenschaften

- Effiziente Produktion von DHW (Domestic Hot Water).
- Anti-Legionellen-Modus standardmäßig enthalten.
- Geräuscharme Geräte zur Erhöhung des Benutzerkomforts.
- Zertifiziert durch Keymark.
- Ausgestattet mit integrierter WiFi-Konnektivität für die Steuerung über die NetHomePlus-App.





Modell	KHP 15/190 ACS2	
Mittleres Klima bei Warmwasser. Energieeffizienz		A+
Mittleres Klima bei Warmwasser. SCOP,ACS / Lastprofil		2.7 / L
Mittleres Klima bei Warmwasser. Standby-Leistung	W	29
Mittleres Klima bei Warmwasser. Erhitzungszeit	h:min	7h 11min
Mittleres Klima bei Warmwasser. Referenz-Warmwassertemperatur	°C	53.3
Mittleres Klima bei Warmwasser. Warmwassermenge bei 40°C	l	239
Nenn-Heizleistung	kW	1.50
Breite / Höhe / Tiefe	mm	/ 1787 / --
Durchmesser	mm	560
Nettogewicht	kg	107.0
Tankinhalt	l	185
Stromzufuhr	V/ph/Hz	220-240 / 1 / 50
Isoliermaterial und Materialstärke		Emallierter Stahl
Elektrischen Heizung; Standard-Unterstützung	kW	3.15
Wasserrohranschlüsse (Ein-/Ausgang)	Zoll	3/4"
Lufteingang/-ausgang; Durchmesser	mm	160
Lufteingang/-ausgang; Wirksamer statischer Druck	Pa	25
Geräuschpegel	dB(A)	58
Nennschalldruck	dB(A)	45
Kältemitteltyp		R-134A
GWP		1430
Kältemittelmenge	kg	1.0
t CO ₂ e	tCO ₂	1.4
Tankmaterial		Enamelled steel
Max. Warmbrauchwasser-Temperatur	°C	60
Max. Warmbrauchwasser-Temperatur mit Unterstützung	°C	70

Schalldruck: Schalldruckpegel berechnet mit 1 m zum Gerät.
Solange der Vorrat reicht.

Warmbrauchwassertanks

WARMBRAUCH-
WASSER

Eigenschaften

- Effiziente Produktion von DHW (Domestic Hot Water)
- Anti-Legionellen-Modus standardmäßig enthalten
- Geräuscharme Geräte zur Erhöhung des Benutzerkomforts
- Zertifiziert durch Keymark
- Ausgestattet mit integrierter WiFi-Konnektivität für die Steuerung über die NetHomePlus-App



Modell		BSX270	BSX475
Breite / Höhe / Tiefe	mm	/ 1209 / --	/ 1800 / --
Durchmesser	mm	700	750
Nettogewicht	kg	136	212
Tankinhalt	l	270	475
Eingangsdurchmesser Heizschlange	Zoll	11/4"	11/4"
Kaltwassereingang	Zoll	1"	1"
Betriebsdruck	bar	10	10
Testdruck	bar	13	13
Korrosionsschutz		Magnesium-Anodenstab und -Tester	Magnesium-Anodenstab und -Tester
Isoliermaterial und Materialstärke		Gespitzter Polyurethanschaum; 50 mm	Gespitzter Polyurethanschaum; 50 mm
Heizwasserausgang	Zoll	1"	1"
Reinungskappe	mm	280	280
Heizschlangenoberfläche	m ²	2.5	3.1
Stromkreisunterbrecher	A	D32	

Für den Speicher BSX475 wird der Einbau eines Heizwiderstands mit 3-4 kW empfohlen, der in einem solchen Fall vom Installateur bereitzustellen ist.

Weiteres Zubehör für die Aquantia-Serie



▸ KH-KIT

Innengerät für Monoblock-Systeme. Ermöglicht den Anschluss im Haus statt im Außengerät

▸ TEMPERATURFÜHLER

Temperaturfühler für die Aquantia-Reihe zum Anschluss an der Hauptplatine für die Regelung von WW-Speicher, der Temperatur im Pufferspeicher, 2 Zonen, gemischte Anlagen mit Kessel, Solarkreis...

Die gesamte Aquantia-Reihe enthält standardmäßig 1 Fühler. Erforderliches Zubehör für Anwendungen mit mehr als einem Fühler.



Modell	Kabellänge	Kommentare
Sonde T1B + Kabel	10 m	Kompatibel mit R32-Geräten
T1B-R290	10 m	Kompatibel mit R290-Geräten
T1B-R32-R290 ADAPTER	-	Sondenadapter T1B + Kabel für R290-Geräte

▸ ELEKTRISCHER WIDERSTAND

Elektrischer Zusatzwiderstand für die Erzeugung von WW aus der Wärmepumpe



Modell	Elektrische Leistung
RT3	3 kW

▸ THERMOSTAT-MULTIADAPTER

Thermostat-Multiadapter für die Aquantia- Reihe. Mit diesem Adapter können Sie bis zu 8 verschiedene Thermostate anschließen, um verschiedene Zonen zu steuern.



▸ 2-ZONEN-KIT

2-Zonen-Kit, vormontiertes Set bestehend aus 2 Umwälzpumpen, Rückschlag- und Kugelventilen, Temperaturfühlern... Perfekt für die einfache Installation in Kreisläufen mit 2 Zonen (Gebläsekonvektoren, Heizkörper, Fußbodenheizung...)



Modell	KIRE2HX	KIRE2HLX
Zonen	2 Hochtemp.	1 Hoch- + 1 Niedertemp.
Breite x Höhe x Tiefe ; mm	402 x 525 x 250	402 x 525 x 250
Max. Volumenstrom (ΔP 10 kPa); L/h	2600	1600
Max. abzuleitende Leistung ($\Delta T=20^\circ C$); kW	60.5	37.2

▶ WASSERPUMPEN FÜR 1 ODER 2 ZONEN

Hocheffiziente Umwälzpumpe mit EC-Motor. Die Aquantia-Reihe kann diese Pumpen sowohl für 1 als auch für 2 Zonen in Heiz- und Kühlanwendungen steuern.

Modell	Pump 6 mca	Pump 7,5 mca
Max. verfügbare Höhe; m.c.a.	6.0	7.5
Qmax; m ³ /h	3.6	4.4
Wasseranschlüsse; "	G 1"	G 1-1/2"
Leistung; W	30	58



Modell AR-S
Wand/Decke

Modell AR-A für
Boden

▶ PUFFERSPEICHER/AUSGLEICHSBEHÄLTER

Sie reduzieren die Anzahl der Starts und Stopps des Kompressors bei Temperaturschwankungen und erhöhen die Trägheit des Systems.

Modell	20 AR-S	30 AR-S	40 AR-S	50 AR-A	100 AR-A
Volumen; L	20	30	40	50	100
Durchmesser x Höhe; mm	Ø250 x 700	Ø250 x 1000	Ø250 x 1230	Ø410 x 560	Ø460 x 890
Leergewicht; Kg	7	10	12	15	30
Anschlüsse; "	1"	1"	1"	1"	1-1/4"
Installation	Decken- oder Wandmontage (HALTERUNGS-KIT erforderlich)			Auf dem Boden	

Verfügbares Zubehör: Decken/Wandmontage Halterungs-Kit, Entlüfter für abgehängte decke



▶ AUSDEHNUNGSGEFÄSSE

Modell	HWB8LX	HWB12LX	HWB16LX
Volumen; L	8	12	16
Durchmesser x Höhe; mm	Ø202 x 309	Ø230 x 364	Ø279 x 364
Gewicht der Verpackung; Kg	2.0	2.7	3.4
Anschlüsse; "	3/4" BSP F	3/4" BSP F	3/4" BSP F

Installationsdiagramme

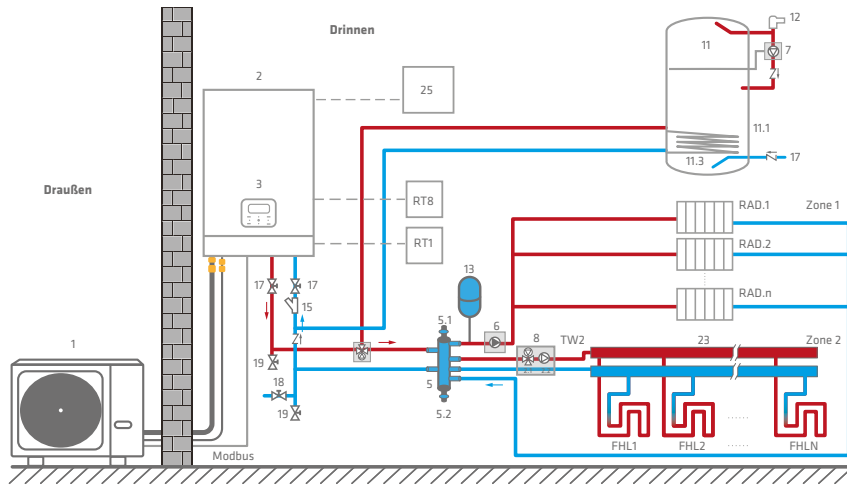

Code	Systembestandteil
1	Außengerät
2	Innengerät
3	Bedienfeld
5	Ausgleichsbehälter (Bereitstellung vor Ort)
5.1	Automatisches Entlüftungsventil
5.2	Ablassventil
6	P_o: Umwälzpumpe Bereich 1 (Bereitstellung vor Ort)
7	Warmbrauchwasser-Umwälzpumpe (Bereitstellung vor Ort)
8	Mischstation (Bereitstellung vor Ort)
8.1	SV3: Mischventil (Bereitstellung vor Ort)
8.2	P_c: Umwälzpumpe Bereich 2
11	Warmbrauchwassertank
11.3	Kondensator
12	Verbrauch
13	Verdampfungsbehälter (Bereitstellung vor Ort)
15	Filter (Zubehör)
17	Leitungswasser-Einlassleitung (Bereitstellung vor Ort)
18	Füllventil (Bereitstellung vor Ort)
19	Ablassventil (Bereitstellung vor Ort)
23	Sammler/Verteiler (Bereitstellung vor Ort)
25	Thermostat-Übertragungsplatine (optional)
RT 1...7	Niederspannungs-Raumthermostat (Bereitstellung vor Ort)
RT8	Hochspannungs-Raumthermostat (Bereitstellung vor Ort)
TW2	Wassertemperatursensor Bereich 2 (optional)
FHL 1...n	Fußbodenheizkreis (Bereitstellung vor Ort)
RAD.1...n	Radiator (Bereitstellung vor Ort)

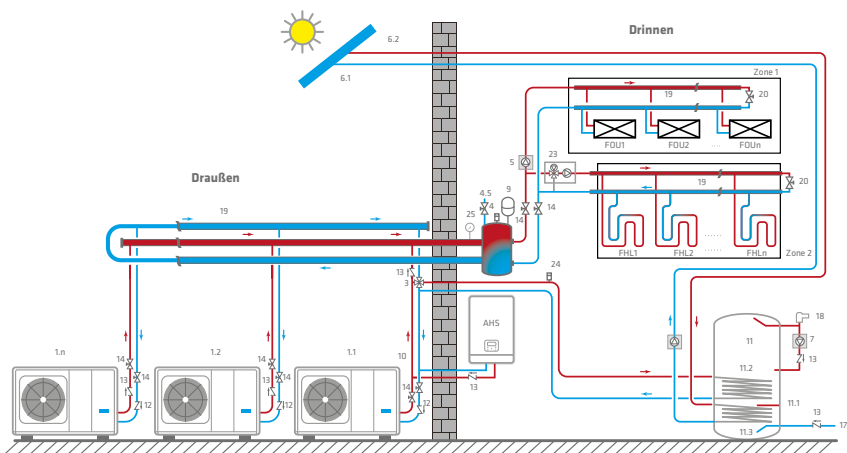

Code	Systembestandteil
1.1	Master-Gerät
1.2...n	Slave-Gerät
3	SV1: 3-Wege-Ventil (Bereitstellung vor Ort)
4	Ausgleichsbehälter (Bereitstellung vor Ort)
4.1	Automatisches Entlüftungsventil
4.2	Ablassventil
4.3	Tbt1: Oberer Temperatursensor des Ausgleichsbehälters (optional)
4.4	Tbt2: Unterer Temperatursensor des Ausgleichsbehälters (optional)
4.5	Ventil
5	P_O: Außen-Umwälzpumpe (Bereitstellung vor Ort)
6.1	Tsolar: Solartemperatursensor (optional)
6.2	Solarpanel
7	P_D: Warmbrauchwasserpumpe (Bereitstellung vor Ort)
9	Verdampfungsbehälter (Bereitstellung vor Ort)
10	T1: Gesamtwassertemperatursensor (optional)
11	Brauchwassertank (Bereitstellung vor Ort)
11.1	TBH: Brauchwassertankheizung
11.2	Wärmetauscher für Wärmepumpe
11.3	Wärmetauscher für Solarenergie
12	Filter (Zubehör)
13	Prüfventil (Bereitstellung vor Ort)
14	Absperrventil (Bereitstellung vor Ort)
17	Leitungswasser-Einlassleitung (Bereitstellung vor Ort)
18	Warmwasserhahn (Bereitstellung vor Ort)
19	Sammler/Verteiler (Bereitstellung vor Ort)
20	Umgehungsventil (Bereitstellung vor Ort)
23	Mischstation (Bereitstellung vor Ort)
24	Automatisches Entlüftungsventil (Bereitstellung vor Ort)
25	Wasser-Manometer (Bereitstellung vor Ort)
FHL 1...n	Fußbodenheizkreis (Bereitstellung vor Ort)
ZONE1	Raum mit Kühl- oder Heizbetrieb
ZONE2	Raum nur mit Heizbetrieb
AHS	Hilfsheizung (Bereitstellung vor Ort)

Bis zu 6 Einheiten. Es ist nicht möglich, KHPS-MO PRO und KHPS-MO HP PRO in derselben Kaskadeninstallation zu kombinieren.

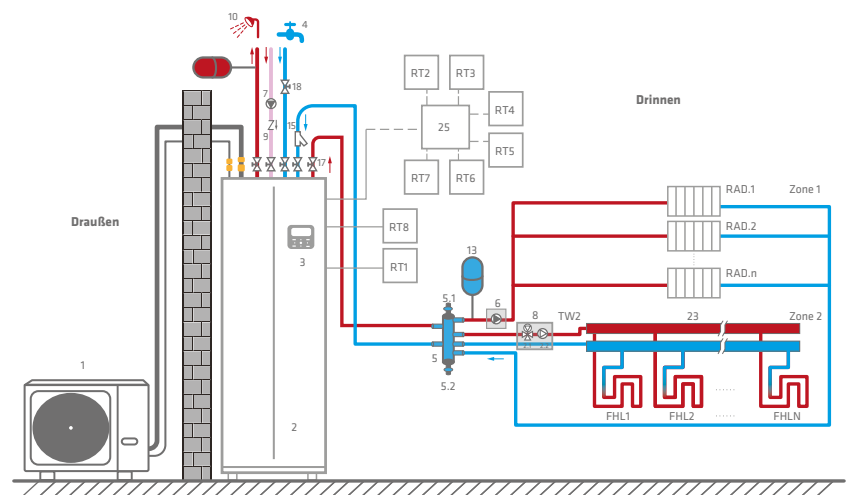

Code	Systembestandteil
1	Außengerät
2	Innengerät
3	Bedienfeld
4	Leitungswasser-Einlassleitung (Bereitstellung vor Ort)
5	Ausgleichsbehälter (Bereitstellung vor Ort)
5.1	Automatisches Entlüftungsventil
5.2	Ablassventil
6	P_o: Umwälzpumpe Bereich 1 (Bereitstellung vor Ort)
7	Warmbrauchwasser-Einlassleitung (Bereitstellung vor Ort)
8	Mischstation (Bereitstellung vor Ort)
8.1	SV3: Mischventil (Bereitstellung vor Ort)
8.2	P_c: Umwälzpumpe Bereich 2
9	Prüfventil (Bereitstellung vor Ort)
10	Warmbrauchwasser-Auslassleitung (Bereitstellung vor Ort)
13	Verdampfungsbehälter (Bereitstellung vor Ort)
15	Filter (Zubehör)
17	Absperrventil (Bereitstellung vor Ort)
18	Sicherheitsventil (Bereitstellung vor Ort)
23	Sammler/Verteiler (Bereitstellung vor Ort)
25	Niederspannungs-Raumthermostat (Bereitstellung vor Ort)
RT 1...7	Hochspannungs-Raumthermostat (Bereitstellung vor Ort)
RT8	Wassertemperatursensor Bereich 2 (optional)
TW2	Fußbodenheizkreis (Bereitstellung vor Ort)
FHL 1...n	Radiator (Bereitstellung vor Ort)
RAD.1...n	Radiator (Field supply)

Diese Installationsdiagramme sind vereinfachte Versionen. Für weitere Diagramme oder Informationen besuchen Sie bitte unsere Website, schlagen Sie im Handbuch der Aquatix-Baureihe nach oder wenden Sie sich an unsere Vertriebsabteilung.

WP Schwimmbad KSWP



Kaysun bringt seine neue R32 KSWP-Wärmepumpe auf den Markt, die ideale Lösung für die Beheizung von Pools und deren ganzjährige Nutzung. Dank ihrer Full-Inverter-Komponenten garantiert sie hohe Leistung und Energieeinsparungen. Die KSWP-Baureihe kann dank des integrierten WLAN über die APP geregelt und über die IOT-Plattform ferngesteuert werden. Die Kompatibilität mit SmartGrid-Netzen garantiert, dass die KSWP-Baureihe die größtmögliche Menge an sauberer Energie aus dem Netz nutzt und elektrische Energie im Pool speichert. Neben mehreren Schutzsystemen für Steuerung und Regelung verfügt es über den Silence-Modus, mit dem der (in 1 m Entfernung gemessene) Schalldruck sogar auf bis zu 38 dB(A) gesenkt werden kann.

Eigenschaften

- Vollständige DC-Invertertechnologie, bei der sowohl der Kompressor als auch die Ventilatoren mit Invertertechnologie arbeiten, um maximale Effizienz zu erzielen.
- Ausgestattet mit integrierter WLAN-Konnektivität für die Steuerung über die NetHome Plus-App.
- Integrierte Steuerung in der Einheit zur Verwaltung des Produkts.
- Wärmetauscher aus Titan für maximale Haltbarkeit.
- Der Silent-Modus reduziert den Schalldruckpegel in 1 Meter Entfernung auf 38 dB(A).



Modell		KSWP-70 DR8	KSWP-90 DR8	KSWP-120 DR8	KSWP-160 DR8	KSWP-200 DR8
> Set						
Heizleistung / Boost-Modus (A27/HR80%, W28°C)	kW	7.16 (10.3)	9.15 (12.8)	12.5 (14.5)	16.00 (18.70)	18.80 (21.80)
Leistungsaufnahme/Boost-Modus (A27/RL 80 %, W 28 °C)	kW	0.95 (1.56)	1.35 (2.13)	1.79 (2.28)	2.67 (3.67)	3.62 (4.95)
COP / Boost-Modus (A27/HR80%, W28°C)		7.50 (6.60)	6.80 (6.00)	7.00 (6.35)	6.00 (5.10)	5.20 (4.40)
Heizleistung / Boost-Modus (A15/HR70%, W28°C)	kW	5.30 (7.30)	6.80 (9.30)	9.12 (10.5)	12.80 (15.00)	14.50 (17.00)
Leistungsaufnahme/Boost-Modus (A15/RL 70 %, W 28 °C)	kW	1.04 (1.56)	1.39 (2.09)	1.81 (2.28)	2.84 (3.95)	3.45 (4.72)
COP / Boost-Modus (A15/HR70%, W28°C)		5.10 (4.69)	4.90 (4.45)	5.05 (4.60)	4.50 (3.80)	4.20 (3.60)
Kühlleistung (A35, W28°C)	kW	4.5	5.2	7	7.8	8.6
Leistungsaufnahme (A35, W 28 °C)	kW	1.13	1.55	1.75	2.6	3.31
EER (A35, W28°C)		3.98	3.35	4	3	2.6
Wasserauslasstemperatur; Heizung min. / max.	°C	10 / 42	10 / 42	10 / 42	10 / 42	10 / 42
Wasserauslasstemperatur; Kühlung min. / max.	°C	10 / 30	10 / 30	10 / 30	10 / 30	10 / 30
Breite / Höhe / Tiefe	mm	988 / 712 / 426	988 / 712 / 426	988 / 712 / 426	988 / 712 / 426	988 / 712 / 426
Nettogewicht	kg	46	46	50	53	53
Schalldruck im Heizbetrieb/geräuscharmer Modus (A27/RL 80 %, W 28 °C)	dB(A)	41 / 38	43 / 38	49 / 38	50 / 39	54 / 40
Schalldruck im Kühlbetrieb/geräuscharmer Modus (A35, W 28 °C)	dB(A)	43 / 39	45 / 40	48 / 40	51 / 42	52 / 43
Stromzufuhr	V/ph/Hz	220-240 / 1 / 50	220-240 / 1 / 50	220-240 / 1 / 50	220-240 / 1 / 50	220-240 / 1 / 50
Max. Intensität	A	10.5	11	12	18	23
Stromkreisunterbrecher	A	D20	D20	D20	D20	D32
Kältemitteltyp		R-32	R-32	R-32	R-32	R-32
GWP		675	675	675	675	675
Kältemittelmenge	kg	5.5	5.5	7.5	7.8	7.8
t CO ₂ e	tCO ₂	0.37	0.37	0.51	0.53	0.53
Wasserleitungsanschlüsse	Zoll	2"	2"	2"	2"	2"
Nennwasserfluss	m ³ /h	3.10	3.90	5.40	6.90	8.30
Druckabfall im Wärmetauscher	kPa	4.60	7.30	13.80	23.00	33.00
> Arbeitsbereich						
Außenumgebungstemperatur für Heizung min. / max.	°C	-7 / 43	-7 / 43	-7 / 43	-7 / 43	-7 / 43
Außenumgebungstemperatur für Kühlung min. / max.	°C	15 / 43	15 / 43	15 / 43	15 / 43	15 / 43
Beckenvolumen	m ³	<35	<45	<60	<80	<100
Temperatur des austretenden Wassers; min. / max. Heizung	°C	/ 42	/ 42	/ 42	/ 42	/ 42
Temperatur des austretenden Wassers; min. / max. Kühlung	°C	10 /	10 /	10 /	10 /	10 /

Referenzen | Wichtige Installationen

Aquatix ist nachhaltiger als traditionelle Warmwasserboiler, energieeffizienter und lässt sich schneller und einfacher installieren. Energieersparnis und Effizienz zeichnen diese Serie aus.

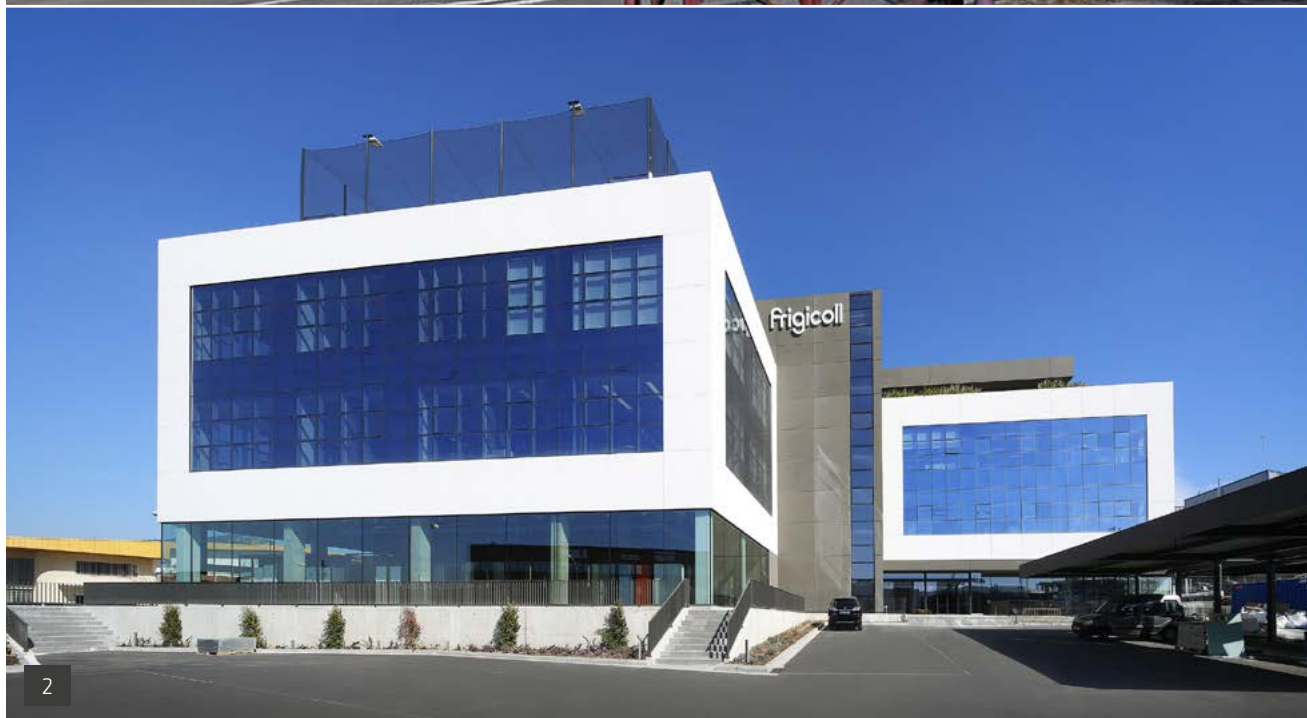

1. Institution St. Louis (*Schule*): Frankreich, Sanierung, KHP 72 ACS + G1, 6,5 kW.
2. Frigicoll (*Hauptsitz*): Sant Just Desvern (Barcelona, Spanien), Neubau, Aquantia, 6 kW.



3

4

5

- 3. Jardines de Lorca (Hotel): Murcia (Spanien), Neubau, LUFT-WASSER, 260 kW.
- 4. Iteve (Verwaltungszentrum): Badajoz (Extremadura, Spanien), Sanierung, Compak KHP, 245 kW.
- 5. Ruber Hospital (Öffentliches Gebäude): Madrid (Spanien), Sanierung, LUFT-WASSER, 130 kW.

SUITE
RESIDENTIAL

AQUATIX
BAUREIHE MIT WÄRMEPUMPE

ZEN
GEWERBLICH

ZEN
GEWERBLICHE
HOCHLEISTUNGSGERÄTE

AMAZON
INDUSTRIELLE
VRF-GERÄTE

NEXUS
CHILLER

KONVEKTOREN
KONVEKTOREN

STEUERUNGEN
STEUERUNGSSYSTEME



6



7

6. Synergym (Fitnessstudio): Spanien, Sanierung, 5 KHP 35 300 ACS1, 18 kW.

7. On Hotels Oceanfront (Hotel): Matalascañas (Spanien), Sanierung, 2 KHP 420 ACS1, 80 kW.



8



9

- 8. Rafa Nadal International Centre (Öffentliches Gebäude): Balearn (Spanien), Neubau, Aquatix Systems, 7 kW.
- 9. Quirón Hospital (Öffentliches Gebäude): Torrevieja (Spanien), Neubau, LUFT-WASSER, 65 kW.

SUITE
RESIDENTIAL

AQUATIX
BAUREIHE MIT WÄRMEPUMPE

ZEN
GEWERBLICH

ZEN
GEWERBLICHE
HOCHLEISTUNGSGERÄTE

AMAZON
INDUSTRIELLE
VRF-GERÄTE

NEXUS
CHILLER

KONVEKTOREN
KONVEKTOREN

STEUERUNGEN
STEUERUNGSSYSTEME





Gewerbliche Geräte

Zen

Kanalgeräte	110
Kassettengerät 600x600	114
Superslim-Kassettengerät 840x840	116
Boden/Decke	120
Spalte	124
AHUKZ LCAC	126
Twins/Triple/Double Twins	128
Kompatible Steuerungen und Zubehör	132
Referenzen	134

Zen | Gewerbliche Geräte



Die Gewerbebaureihe von Kaysun mit R32 umfasst Axial- und Radial-Außengeräte sowie verschiedene Arten von Innengeräten. Die Außengeräte von Kaysun sind kompakte und robuste Maschinen, die platzsparend installiert werden können. Diese Geräte können je nach Kapazität mit bis zu 75 Meter langen Kühlleitungen sowie einem Höhenunterschied von bis zu 30 Meter eingesetzt werden.

▶ FULL DC INVERTER

Der ausschließlich von Kaysun verwendete Algorithmus GENIUS CORE sorgt für eine absolute Systemstabilität. Mithilfe des Chips Alpha arbeiten Kompressor, PWM-Modul und Gleichstrommotoren der Anlage optimal, passen sich an den tatsächlichen Bedarf an und verhindern Energieverschwendung.

Die dynamische Anpassung der elektrischen Leistung gewährleistet das kontinuierliche Gleichgewicht des Systems. Daher sorgen die Geräte von Kaysun selbst in Zeiten mit langer Betriebsdauer für eine durchgehend stabile, effiziente und kraftvolle Leistung.

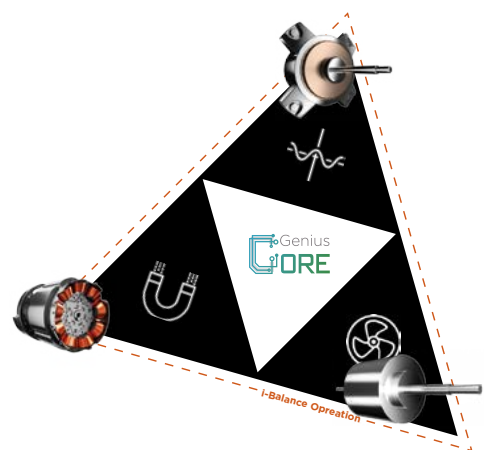

▶ NETHOME PLUS

Alle mit WiFi-kompatiblen Innengeräte ermöglichen die Fernsteuerung über die NetHome Plus App von Kaysun. Die App bietet Konfigurations- und Automatisierungsoptionen basierend auf Datum, Wetter, Standortänderung oder Gerätestatus sowie Sprachsteuerung über Alexa und Google Home.

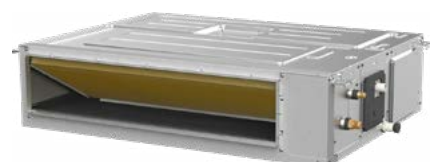

▶ KANALGERÄTE

Die Kanalgeräte-Reihe bietet eine hohe Leistung und passt sich unterschiedlichen Installationsanforderungen an. Hervorzuheben sind die kompakte Bauweise, der hohe verfügbare statische Druck von bis zu 200 Pa und die Möglichkeit der horizontalen oder vertikalen Installation bei Modellen mit einer Leistung über 5,2 kW.

Technologie von Kaysun, Technologie vom Marktführer

▶ BIONISCHE LÜFTER

Durch das auf natürlichen Formen und bionischen Prinzipien basierendem Design der Lüfterflügel wird sowohl die Geräuschentwicklung als auch der Strömungswiderstand der Luft wirksam reduziert. In Verbindung mit dem optimierten Luftkanal fördern diese Lüfter den gleichen Luftvolumenstrom mit einem um 30 % geringeren Energieverbrauch.



Andere Fans

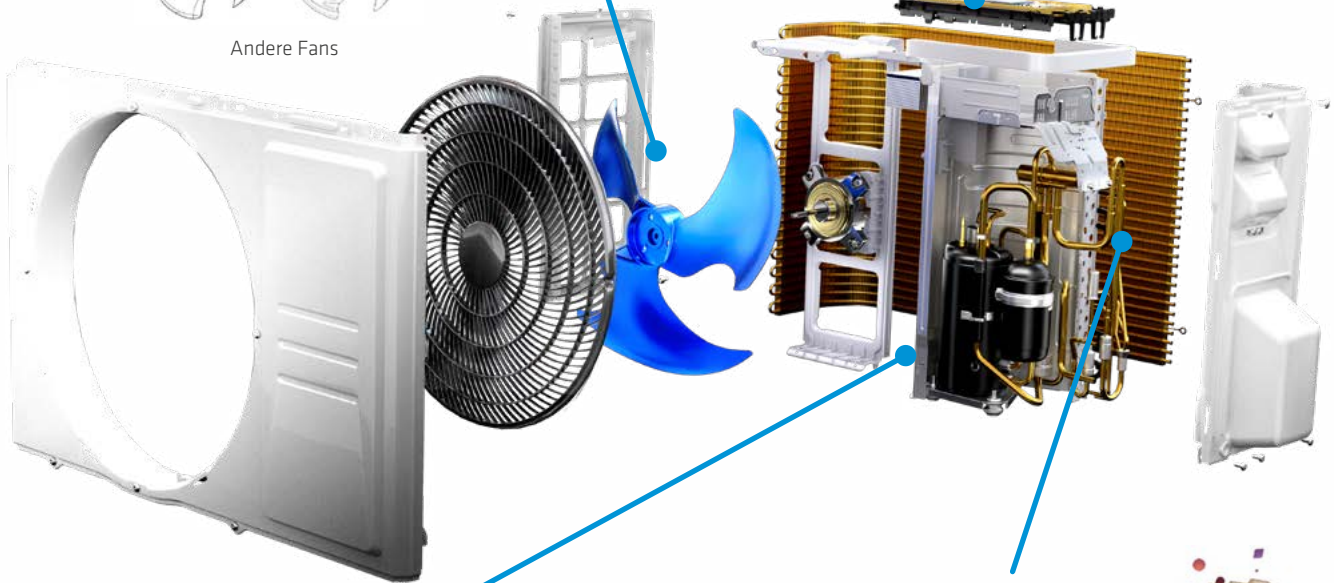

▶ V-PAM (VECTOR + I-PAM) INVERTER CONTROL

Die Inverter-Steuerung V-PAM reduziert die Auswirkungen des Magnetflusses und erhöht die maximale Drehzahl und Effizienz des Kompressors mithilfe der Vektorsteuerungstechnologie.

▶ DOPPELROLLKOLBENVERDICHTER

Der Doppelrollkolbenverdichter mit 180-Grad-Rotationssystem und symmetrischem Gleichgewicht gewährleistet dank des geringen Drehmoments einen geringen Grad an Vibration und Geräuschentwicklung.

▶ GOLDEN-FIN-BEHANDLUNG

Die Wärmetauscher der Innen- und Außengeräte sind standardmäßig mit einer Golden-Fin-Korrosionsschutzbeschichtung versehen. Diese Korrosionsschutzbeschichtung verleiht den Wärmetauschern eine bisher unerreichte Nutzlebensdauer.

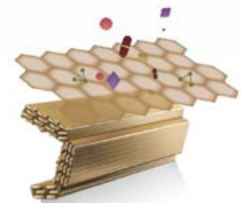

▶ KONDENSATPUMPE INKLUSIVE

Bis auf die Boden-/Deckengeräte sind alle Anlagen mit einer Kondensatpumpe bis 750 mm Förderhöhe ausgestattet, bis 1.000 mm Förderhöhe beim Kassettengerät Superslim 840 x 840.

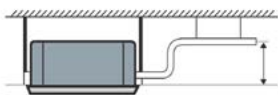

▶ GERÄTE MIT R32

Das Kältemittel R32 hat einen GWP-Wert von 675, der unter dem von R410A liegt, und ist 2 bis 9 % wirksamer bei einer geringeren Füllmenge.



▶ TWINS

Im Rahmen des Produktangebots ist auch die Installation von Geräten vom Typ TWINS möglich. Dabei handelt es sich um eine Anlage mit zwei Innengeräten, die eine umfangreichere Luftverteilung in Verbindung mit einer verbesserten Klimatisierung bieten, und all dies mit nur einem Außengerät.



Kanalgeräte



Die Baureihe der Kanalgeräte von Kaysun ist eine hervorragende Lösung für Orte, an denen die Luft gleichmäßig verteilt werden muss. Bei diesen Geräten wird der statische Druck automatisch angepasst, und sie können vertikal eingebaut werden, um auf die besonderen Anforderungen einer jeden beliebigen Räumlichkeit einzugehen.

Eigenschaften

- Voll-DC-Inverter-Technologie, bei der sowohl der Kompressor als auch die Lüfter Inverter-Technologie für maximale Effizienz nutzen.
- Reduzierte Abmessungen, um überall installiert werden zu können.
- Mehrpositionsmodelle, horizontal/vertikal ab 5,2 kW inklusive.
- Statischer Druck bis zu 200Pa bei den Modellen mit höherer Kapazität.
- Automatische Druckanpassung für eine bessere Anpassung an die Installation.
- Kabelgebundene Steuerung serienmäßig enthalten.
- WLAN-Steuerung über die NetHomePlus-App serienmäßig enthalten.
- Reduzierter Geräuschpegel zur Maximierung des Benutzerkomforts.



KCT-04.1 SPSWF
Standard

„KOMPATIBLE STEUERUNGEN UND ZUBEHÖR“ SIEHE SEITE 132



Set Modell		KPDA-26 DVR15	KPDA-35 DVR15	KPDA-52 DVR15
> Set				
Nenn-Kühlleistung	kW	2.63	3.52	5.28
Kühlleistung min. / max.	kW	0.35 / 3.07	0.52 / 3.99	1.31 / 6.15
Nenn-Heizleistung	kW	3.07	3.81	6.01
Heizleistung min. / max.	kW	0.90 / 3.51	0.99 / 4.39	1.49 / 6.30
Nenn-Heizleistung bei -7 °C	kW	2.50	2.84	4.12
Nenn-Eingangskühlung	W	800	1080	1590
Eingangskühlung min. / max.	W	145 / 1100	155 / 1373	360 / 2130
Nenn-Eingangsheizung	W	1000	1038	1615
Eingangsheizung min. / max.	W	300 / 1300	302 / 1390	500 / 1850
Nenn-Eingangsheizung bei -7°	W	1077.59	1371.98	1709.54
EER		3.29 -	3.26 -	3.32 -
COP		3.07 -	3.67 -	3.72 -
COP bet -7 °C		2.32	2.07	2.41
SEER		6.3 - A++	6.3 - A++	6.5 - A++
SCOP		4.1 - A+	4.1 - A+	4.1 - A+
> Innengerät				
		KPD-26 DR15	KPD-35 DR15	KPD-52 DR15
Stromzufuhr	V/ph/Hz	Mit Kommunikation	Mit Kommunikation	Mit Kommunikation
Kommunikationsverkabelung	mm ²	4x1	4x1	4x1
Breite / Höhe / Tiefe	mm	700 / 200 / 506	700 / 200 / 506	700 / 245 / 750
Nettogewicht	kg	18	18	24.4
Niedriger Luftstrom / Mittlerer / Hoher	m ³ /h	450 / 540 / 620	470 / 570 / 660	650 / 780 / 900
Breite/Höhe des Luftauslasses	mm	537/152	537/152	527/178
Schalldruck	dB(A)	/ 29 / 31/ 34	/ 30 / 32/ 34	/ 34 / 31/ 36.5
Geräuschpegel	dB(A)	55	56	53
Max. verfügbarer Druck	Pa	80	100	160
> Außengerät				
		KUE-26 DVR14	KUE-35 DVR13	KUE-52 DVR13
Stromzufuhr	V/ph/Hz	220-240/1/50	220-240/1/50	220-240/1/50
Stromkabel	mm ²	(2+T)x1.5	(2+T)x1.5	(2+T)x1.5
Stromkreisunterbrecher		D20	D20	D20
Breite / Höhe / Tiefe	mm	765 / 555 / 303	765 / 555 / 303	805 / 554 / 330
Nettogewicht	kg	24.6	26.6	32.5
Luftstrom	m ³ /h	2000	2000	2100
Schalldruck	dB(A)	54	54	59
Geräuschpegel	dB(A)	61	61	62
> Kältemittel				
Kältemitteltyp		R-32	R-32	R-32
GWP		675	675	675
Kältemittelmenge	kg	0.65	0.71	1.15
t CO ₂ e	tCO ₂	0.44	0.48	0.78
Messung der Vorfüllung	m	5	5	5
Nachfüllmenge	kg/m	0.012	0.012	0.012
Durchmesser der Flüssigkeitsleitung / Gasleitung	Zoll	1/4" / 3/8"	1/4" / 3/8"	1/4" / 1/2"
Gesamtlänge der Rohrleitung	m	25	25	30
Max. Länge des vertikalen Rohrs	m	10	10	20
> Arbeitsbereich				
Außenumgebungstemperatur für Heizung min. / max.	°C	-15 / 24	-15 / 24	-15 / 24
Außenumgebungstemperatur für Kühlung min. / max.	°C	-15 / 50	-15 / 50	-15 / 50

Kühl- und Heizleistung, Eingangskühlung und Eingangsheizung, Energieeffizienz: Werte bei Standardbedingungen. Die tatsächlichen Betriebsbedingungen sind vom Installationsort und vom Gebrauch abhängig, dem das Gerät unterliegt.

Schalldruck: Die Messung des Schalldruckpegels erfolgt in einem reflexionsarmen Raum mit einem Abstand der Maschine von 1 m.

Stromkabel: Die Verdrahtung der Stromversorgung bis 10 m ist ein reiner Richtwert. Sie ist für jede Anlage individuell zu berechnen.

Nachfüllmenge: Die werkseitige Füllung gilt für bis zu 5 m (Flüssigkeitsleitung). Für längere Distanzen ist eine Nachfüllung gemäß der Formel 0,012 kg/m × (L-5) bei Flüssigkeitsleitungen mit 1/4" erforderlich. Für größere Durchmesser gilt 0,024 kg/m × (L-5).

Kompatible Steuerungen: Die Geräte können mit einer der in der Tabelle aufgeführten oder der von Kaysun empfohlenen Steuerung arbeiten. Für nähere Angaben zur Kompatibilität siehe Kapitel Steuerungen.

ANMERKUNG: Vor der Installation dieser Anlagen sind die geltenden gesetzlichen Bestimmungen zu Kältemitteln einzusehen.

Kanalgeräte

Set Modell		KPDA-71 DVR15	KPDA-90 DVR15	KPDA-105 DVR15	KPDA-105 DTR15
> Set					
Nenn-Kühlleistung	kW	7.03	8.79	10.55	10.55
Kühlleistung min. / max.	kW	3.22 / 7.91	2.22 / 9.50	2.75 / 11.14	2.75 / 11.14
Nenn-Heizleistung	kW	7.62	9.38	11.73	11.73
Heizleistung min. / max.	kW	2.78 / 8.56	2.69 / 9.79	2.78 / 12.78	2.78 / 12.84
Nenn-Heizleistung bei -7 °C	kW	6.41	6.88	8.86	8.51
Nenn-Eingangskühlung	W	2280	2800	3950	4000
Eingangskühlung min. / max.	W	750 / 2860	190 / 3400	900 / 4150	890 / 4200
Nenn-Eingangsheizung	W	2000	2400	3250	3250
Eingangsheizung min. / max.	W	640 / 2500	430 / 2600	800 / 3950	780 / 4000
Nenn-Eingangsheizung bei -7°	W	2836.28	2991.3	3973.09	3868.18
EER		3.08 -	3.14 -	2.67 -	2.64 -
COP		3.81 -	3.91 -	3.61 -	3.61 -
COP bet -7 °C		2.26	2.30	2.23	2.20
SEER		6.5 - A++	6.3 - A++	6.2 - A++	6.1 - A++
SCOP		4.2 - A+	4.1 - A+	4.1 - A+	4.1 - A+
> Innengerät		KPD-71 DR15	KPD-90 DR15	KPD-105 DR15	KPD-105 DR15
Stromzufuhr	V/ph/Hz	Mit Kommunikation	Mit Kommunikation	Mit Kommunikation	Mit Kommunikation
Kommunikationsverkabelung	mm ²	4x1	4x1	4x1	4x1
Breite / Höhe / Tiefe	mm	1000 / 245 / 750	1000 / 245 / 750	1200 / 245 / 750	1200 / 245 / 750
Nettogewicht	kg	31.8	32.7	38.4	38.4
Niedriger Luftstrom / Mittlerer / Hoher	m ³ /h	700 / 1000 / 1200	900 / 1200 / 1500	1100 / 1400 / 1700	1100 / 1400 / 1700
Breite/Höhe des Luftauslasses	mm	827/178	827/178	1027/178	1027/178
Schalldruck	dB(A)	/ 31 / 32.5 / 33.5	/ 35 / 37 / 39	/ 33 / 36 / 38	/ 34 / 37 / 40
Geräuschpegel	dB(A)	56	58	60	60
Max. verfügbarer Druck	Pa	160	160	160	160
> Außengerät		KUE-71 DVR14	KUE-90 DVR14	KUE-105 DVR13	KUE-105 DTR13
Stromzufuhr	V/ph/Hz	220-240/1/50	220-240/1/50	220-240/1/50	380-415/3/50
Stromkabel	mm ²	(2+T)x2.5	(2+T)x2.5	(2+T)x4	(4+T)x2.5
Stromkreisunterbrecher		D20	D30	D30	D20
Breite / Höhe / Tiefe	mm	890 / 673 / 342	946 / 810 / 410	946 / 810 / 410	946 / 810 / 410
Nettogewicht	kg	41.9	51	66.9	80.5
Luftstrom	m ³ /h	3500	3800	4000	4000
Schalldruck	dB(A)	60	63	63	63
Geräuschpegel	dB(A)	69	70	70	70
> Kältemittel					
Kältemitteltyp		R-32	R-32	R-32	R-32
CWP		675	675	675	675
Kältemittelmenge	kg	1.4	1.8	2.4	2.4
t CO ₂ e	tCO ₂	0.95	1.22	1.62	1.62
Messung der Vorfüllung	m	5	5	5	5
Nachfüllmenge	kg/m	0.024	0.024	0.024	0.024
Durchmesser der Flüssigkeitsleitung / Gasleitung	Zoll	3/8" / 5/8"	3/8" / 5/8"	3/8" / 5/8"	3/8" / 5/8"
Gesamtlänge der Rohrleitung	m	50	50	75	75
Max. Länge des vertikalen Rohrs	m	25	25	30	30
> Arbeitsbereich					
Außenumgebungstemperatur für Heizung min. / max.	°C	-15 / 24	-15 / 24	-15 / 24	-15 / 24
Außenumgebungstemperatur für Kühlung min. / max.	°C	-15 / 50	-15 / 50	-15 / 50	-15 / 50

Kühl- und Heizleistung, Eingangskühlung und Eingangsheizung, Energieeffizienz: Werte bei Standardbedingungen. Die tatsächlichen Betriebsbedingungen sind vom Installationsort und vom Gebrauch abhängig, dem das Gerät unterliegt.

Schalldruck: Die Messung des Schalldruckpegels erfolgt in einem reflexionsarmen Raum mit einem Abstand der Maschine von 1 m.

Stromkabel: Die Verdrahtung der Stromversorgung bis 10 m ist ein reiner Richtwert. Sie ist für jede Anlage individuell zu berechnen.

Nachfüllmenge: Die werkseitige Füllung gilt für bis zu 5 m (Flüssigkeitsleitung). Für längere Distanzen ist eine Nachfüllung gemäß der Formel $0,012 \text{ kg/m} \times (L-5)$ bei Flüssigkeitsleitungen mit 1/4" erforderlich. Für größere Durchmesser gilt $0,024 \text{ kg/m} \times (L-5)$.

Kompatible Steuerungen: Die Geräte können mit einer der in der Tabelle aufgeführten oder der von Kaysun empfohlenen Steuerung arbeiten. Für nähere Angaben zur Kompatibilität siehe Kapitel Steuerungen.

ANMERKUNG: Vor der Installation dieser Anlagen sind die geltenden gesetzlichen Bestimmungen zu Kältemitteln einzusehen.



Set Modell		KPDA-125 DVR15	KPDA-140 DVR15	KPDA-140 DTR15	KPDA-160 DTR15
> Set					
Nenn-Kühlleistung	kW	12.02	14.07	14.07	15.24
Kühlleistung min. / max.	kW	2.93 / 12.31	3.51 / 15.83	3.51 / 15.83	4.10 / 17.30
Nenn-Heizleistung	kW	13.48	16.12	16.12	17.59
Heizleistung min. / max.	kW	3.37 / 14.07	4.10 / 17.59	4.10 / 17.59	4.39 / 20.52
Nenn-Heizleistung bei -7 °C	kW	9.14	12.51	12.91	13.26
Nenn-Eingangskühlung	W	4200	4800	4800	5250
Eingangskühlung min. / max.	W	680 / 4500	810 / 6450	810 / 6450	1030 / 6650
Nenn-Eingangsheizung	W	3450	4600	4600	5150
Eingangsheizung min. / max.	W	750 / 4100	950 / 5800	950 / 5800	950 / 6600
Nenn-Eingangsheizung bei -7°	W	4080.36	5738.53	5662.28	5618.64
EER		2.86 -	2.93 -	2.93 -	2.90 -
COP		3.91 -	3.50 -	3.50 -	3.42 -
COP bet -7 °C		2.24	2.18	2.28	2.36
SEER		6.1 - A++	6.1 - A++	6.1 - A++	6.1 - A++
SCOP		4.0 - A+	4.0 - A+	4.0 - A+	4.0 - A+
> Innengerät					
		KPD-125 DR15	KPD-140 DR15	KPD-140 DR15	KPD-160 DR15
Stromzufuhr	V/ph/Hz	Mit Kommunikation	Mit Kommunikation	Mit Kommunikation	Mit Kommunikation
Kommunikationsverkabelung	mm ²	4x1	4x1	4x1	4x1
Breite / Höhe / Tiefe	mm	1200 / 245 / 750	1200 / 245 / 750	1200 / 245 / 750	1200 / 300 / 750
Nettogewicht	kg	40.4	40.4	40.4	47.4
Niedriger Luftstrom / Mittlerer / Hoher	m ³ /h	1300 / 1700 / 2000	1300 / 1700 / 2000	1300 / 1700 / 2000	1500 / 1900 / 2200
Breite/Höhe des Luftauslasses	mm	1027/178	1027/233	1027/233	1223/320
Schalldruck	dB(A)	/ 36 / 37.5 / 39	/ 40 / 42 / 44	/ 40 / 42 / 44	/ 41.5 / 43 / 44.5
Geräuschpegel	dB(A)	65	65	65	66
Max. verfügbarer Druck	Pa	160	200	200	200
> Außengerät					
		KUE-125 DVR13	KUE-140 DVR14	KUE-140 DTR14	KUE-160 DTR14
Stromzufuhr	V/ph/Hz	220-240/1/50	220-240/1/50	380-415/3/50	380-415/3/50
Stromkabel	mm ²	(2+T)x4	(2+T)x4	(4+T)x2.5	(4+T)x4
Stromkreisunterbrecher		D40	D40	D25	D25
Breite / Höhe / Tiefe	mm	946 / 810 / 410	980 / 975 / 375	980 / 975 / 375	980 / 975 / 375
Nettogewicht	kg	71.0	82.5	90.0	92.0
Luftstrom	m ³ /h	4000	5600	5600	5600
Schalldruck	dB(A)	63	64.5	64.5	65
Geräuschpegel	dB(A)	73	73	73	74
> Kältemittel					
Kältemitteltyp		R-32	R-32	R-32	R-32
CWP		675	675	675	675
Kältemittelmenge	kg	2.8	2.9	2.9	3.2
t CO ₂ e	tCO ₂	1.89	1.96	1.96	2.16
Messung der Vorfüllung	m	5	5	5	5
Nachfüllmenge	kg/m	0.024	0.024	0.024	0.024
Durchmesser der Flüssigkeitsleitung / Gasleitung	Zoll	3/8" / 5/8"	3/8" / 5/8"	3/8" / 5/8"	3/8" / 5/8"
Gesamtlänge der Rohrleitung	m	75	75	75	75
Max. Länge des vertikalen Rohrs	m	30	30	30	30
> Arbeitsbereich					
Außenumgebungstemperatur für Heizung min. / max.	°C	-15 / 24	-15 / 24	-15 / 24	-15 / 24
Außenumgebungstemperatur für Kühlung min. / max.	°C	-15 / 50	-15 / 50	-15 / 50	-15 / 50

Kühl- und Heizleistung, Eingangskühlung und Eingangsheizung, Energieeffizienz: Werte bei Standardbedingungen. Die tatsächlichen Betriebsbedingungen sind vom Installationsort und vom Gebrauch abhängig, dem das Gerät unterliegt.

Schalldruck: Die Messung des Schalldruckpegels erfolgt in einem reflexionsarmen Raum mit einem Abstand der Maschine von 1 m.

Stromkabel: Die Verdrahtung der Stromversorgung bis 10 m ist ein reiner Richtwert. Sie ist für jede Anlage individuell zu berechnen.

Nachfüllmenge: Die werkseitige Füllung gilt für bis zu 5 m (Flüssigkeitsleitung). Für längere Distanzen ist eine Nachfüllung gemäß der Formel 0,012 kg/m × (L-5) bei Flüssigkeitsleitungen mit 1/4" erforderlich. Für größere Durchmesser gilt 0,024 kg/m × (L-5).

Kompatible Steuerungen: Die Geräte können mit einer der in der Tabelle aufgeführten oder der von Kaysun empfohlenen Steuerung arbeiten. Für nähere Angaben zur Kompatibilität siehe Kapitel Steuerungen.

ANMERKUNG: Vor der Installation dieser Anlagen sind die geltenden gesetzlichen Bestimmungen zu Kältemitteln einzusehen.

Kassettengerät 600x600



Das Kassettengerät 600x600 von Kaysun passt dank seiner Größe von 600x600 perfekt in jede Decke. Die Luftauslassplatte liefert einen 360-Grad-Luftstrom und sorgt dadurch für eine hervorragende Luftverteilung und Klimatisierung. Dank dem energiesparenden DC-Inverterlüfter wird eine gleichmäßige und schnelle Raumklimatisierung erreicht.

Eigenschaften

- Voll-DC-Inverter-Technologie, sowohl der Kompressor als auch die Lüfter verwenden Inverter-Technologie für maximale Effizienz.
- 360°-Klimatisierung dank des integrierten Diffusionssystems für maximalen Komfort.
- Individuelle Lamellensteuerung über die mitgelieferte Fernbedienung.
- Möglichkeit der WiFi-Steuerung über die kabelgebundene Steuerung.
- Integrierte Kondensatpumpe, die Wasser bis zu 1000 mm hochheben kann.
- Bereit für die Zufuhr von Außenluft zur Erneuerung der Raumluft.



KID-06 S
Standard

„KOMPATIBLE STEUERUNGEN UND ZUBEHÖR“ SIEHE SEITE 132



Set Modell		KCIA-26 DVR15	KCIA-35 DVR15	KCIA-52 DVR15
> Set				
Nenn-Kühlleistung	kW	2.63	3.52	5.28
Kühlleistung min. / max.	kW	0.35 / 3.07	0.85 / 4.16	2.9 / 5.59
Nenn-Heizleistung	kW	3.07	3.81	5.57
Heizleistung min. / max.	kW	0.90 / 3.51	0.47 / 4.34	2.37 / 6.1
Nenn-Heizleistung bei -7 °C	kW	2.30	2.83	4.02
Nenn-Eingangskühlung	W	800	1015	1550
Eingangskühlung min. / max.	W	145 / 1100	160 / 1450	720 / 2040
Nenn-Eingangsheizung	W	1000	1020	1560
Eingangsheizung min. / max.	W	300 / 1300	125 / 1390	700 / 1950
Nenn-Eingangsheizung bei -7°	W	1040.72	1341.23	1703.39
EER		3.29 -	3.47 -	3.41 -
COP		3.07 -	3.73 -	3.57 -
COP bet -7 °C		2.21	2.11	2.36
SEER		6.3 - A++	6.8 - A++	6.5 - A++
SCOP		4.1 - A+	4.1 - A+	4.1 - A+
> Innengerät				
		KCI-26 DR15	KCI-35 DR15	KCI-52 DR15
Stromzufuhr	V/ph/Hz	Mit Kommunikation	Mit Kommunikation	Mit Kommunikation
Kommunikationsverkabelung	mm ²	4x1	4x1	4x1
Breite / Höhe / Tiefe	mm	570 / 245 / 570	570 / 245 / 570	570 / 245 / 570
Nettogewicht	kg	16.2	16.2	16.2
Niedriger Luftstrom / Mittlerer / Hoher	m ³ /h	330 / 520 / 620	330 / 520 / 620	300 / 540 / 660
Schalldruck	dB(A)	25.5 / 31.5 / 38.5 / 42	25.5 / 31.5 / 38.5 / 42	25 / 31.5 / 41 / 44
Geräuschpegel	dB(A)	55	55	59
Frontplatte; Modell		KPA-03B 600x600	KPA-03B 600x600	KPA-03B 600x600
Frontplatte; Breite / Höhe / Tiefe	mm	620 / 50 / 620	620 / 50 / 620	620 / 50 / 620
Frontplatte; Nettogewicht	kg	2.7	2.7	2.7
> Außengerät				
		KUE-26 DVR14	KUE-35 DVR13	KUE-52 DVR13
Stromzufuhr	V/ph/Hz	220-240/1/50	220-240/1/50	220-240/1/50
Stromkabel	mm ²	(2+T)x1,5	(2+T)x1,5	(2+T)x1,5
Stromkreisunterbrecher		D20	D20	D20
Breite / Höhe / Tiefe	mm	765 / 555 / 303	765 / 555 / 303	805 / 554 / 303
Nettogewicht	kg	26.6	26.6	32.5
Luftstrom	m ³ /h	2000	2000	2100
Schalldruck	dB(A)	54	54	59
Geräuschpegel	dB(A)	61	61	62
> Kältemittel				
Kältemitteltyp		R-32	R-32	R-32
GWP		675	675	675
Kältemittelmenge	kg	0.65	0.71	1.15
t CO ₂ e	tCO ₂	0.44	0.48	0.78
Messung der Vorfüllung	m	5	5	5
Nachfüllmenge	kg/m	0.012	0.012	0.012
Durchmesser der Flüssigkeitsleitung / Gasleitung	Zoll	1/4" / 3/8"	1/4" / 3/8"	1/4" / 1/2"
Gesamtlänge der Rohrleitung	m	25	25	25
Max. Länge des vertikalen Rohrs	m	10	10	10
> Arbeitsbereich				
Außenumgebungstemperatur für Heizung min. / max.	°C	-15 / 24	-15 / 24	-15 / 24
Außenumgebungstemperatur für Kühlung min. / max.	°C	-15 / 50	-15 / 50	-15 / 50
Vorläufige Daten				

Kühl- und Heizleistung, Eingangskühlung und Eingangsheizung, Energieeffizienz: Werte bei Standardbedingungen. Die tatsächlichen Betriebsbedingungen sind vom Installationsort und vom Gebrauch abhängig, dem das Gerät unterliegt.

Schalldruck: Die Messung des Schalldruckpegels erfolgt in einem reflexionsarmen Raum mit einem Abstand der Maschine von 1 m.

Stromkabel: Die Verdrahtung der Stromversorgung bis 10 m ist ein reiner Richtwert. Sie ist für jede Anlage individuell zu berechnen.

Nachfüllmenge: Die werkseitige Füllung gilt für bis zu 5 m (Flüssigkeitsleitung). Für längere Distanzen ist eine Nachfüllung gemäß der Formel 0,012 kg/m × (L-5) bei Flüssigkeitsleitungen mit 1/4" erforderlich. Für größere Durchmesser gilt 0,024 kg/m × (L-5).

Kompatible Steuerungen: Die Geräte können mit einer der in der Tabelle aufgeführten oder der von Kaysun empfohlenen Steuerung arbeiten. Für nähere Angaben zur Kompatibilität siehe Kapitel Steuerungen.

ANMERKUNG: Vor der Installation dieser Anlagen sind die geltenden gesetzlichen Bestimmungen zu Kältemitteln einzusehen.

Superslim-Kassettengerät 840x840



Die Kassettengeräte SuperSlim 840x840 von Kaysun mit niedrigem Profil und einem klimatisierten Luftstrom von 360° sorgen für eine gleichförmige und schnelle Klimatisierung mit großer Reichweite, die dank des DC-Inverterlüfters jeden Winkel des Raumes erreicht.

Eigenschaften

- Vollständige DC-Invertertechnologie, bei der sowohl der Kompressor als auch die Ventilatoren mit Invertertechnologie arbeiten, um maximale Effizienz zu erzielen
- 360°-Klimakontrolle durch das integrierte Diffusionssystem für maximalen Komfort
- Individuelle Lamellensteuerung über die mitgelieferte Fernbedienung
- Möglichkeit der WLAN-Steuerung über die kabelgebundene Fernbedienung oder das Zubehör K04 WIFI LCAC
- Integrierte Kondensatpumpe, die Wasser bis zu 1000 mm anheben kann



KID-06 S
Standard

„KOMPATIBLE STEUERUNGEN UND ZUBEHÖR“ SIEHE SEITE 132



Set Modell		KCISA-71 DVR15	KCISA-90 DVR15
> Set			
Nenn-Kühlleistung	kW	7.03	8.79
Kühlleistung min. / max.	kW	3.3 / 7.91	2.23 / 9.38
Nenn-Heizleistung	kW	7.52	9.38
Heizleistung min. / max.	kW	2.79 / 8.50	2.7 / 9.73
Nenn-Heizleistung bei -7 °C	kW	6.37	6.81
Nenn-Eingangskühlung	W	2320	2750
Eingangskühlung min. / max.	W	780 / 2750	190 / 3000
Nenn-Eingangsheizung	W	1900	2450
Eingangsheizung min. / max.	W	610 / 2300	430 / 2550
Nenn-Eingangsheizung bei -7°	W	2665.27	2757.09
EER		2.88 -	3.2 -
COP		4.10 -	4 -
COP bet -7 °C		2.39	2.47
SEER		6.3 - A++	6.6 - A++
SCOP		4.1 - A+	4.2 - A+
> Innengerät			
		KCIS-71 DR14	KCIS-90 DR14
Stromzufuhr	V/ph/Hz	Mit Kommunikation	Mit Kommunikation
Kommunikationsverkabelung	mm ²	4x1	4x1
Breite / Höhe / Tiefe	mm	830 / 205 / 830	830 / 245 / 830
Nettogewicht	kg	21.6	24.6
Niedriger Luftstrom / Mittlerer / Hoher	m ³ /h	992 / 1118 / 1247	1300 / 1530 / 1700
Schalldruck	dB(A)	/ 42 / 47.5/ 50	/ 46 / 48/ 50.5
Geräuschpegel	dB(A)	59	63
Frontplatte; Modell		LCAC KPA4-04B 840x840	LCAC KPA4-04B 840x840
Frontplatte; Breite / Höhe / Tiefe	mm	950 / 55 / 950	950 / 55 / 950
Frontplatte; Nettogewicht	kg	6	6
> Außengerät			
		KUE-71 DVR14	KUE-90 DVR14
Stromzufuhr	V/ph/Hz	220-240/1/50	220-240/1/50
Stromkabel	mm ²	(2+T)x2,5	(2+T)x2,5
Stromkreisunterbrecher		D20	D30
Breite / Höhe / Tiefe	mm	890 / 673 / 342	946 / 810 / 410
Nettogewicht	kg	41.9	51
Luftstrom	m ³ /h	3500	3800
Schalldruck	dB(A)	60	62
Geräuschpegel	dB(A)	68	70
> Kältemittel			
Kältemitteltyp		R-32	R-32
GWP		675	675
Kältemittelmenge	kg	1.9	2
t CO ₂ e	tCO ₂	1.28	1.35
Messung der Vorfüllung	m	5	5
Nachfüllmenge	kg/m	0.024	0.024
Durchmesser der Flüssigkeitsleitung / Gasleitung	Zoll	3/8" / 5/8"	3/8" / 5/8"
Gesamtlänge der Rohrleitung	m	50	50
Max. Länge des vertikalen Rohrs	m	25	25
> Arbeitsbereich			
Außenumgebungstemperatur für Heizung min. / max.	°C	-15 / 24	-15 / 24
Außenumgebungstemperatur für Kühlung min. / max.	°C	-15 / 50	-15 / 50

Kühl- und Heizleistung, Eingangskühlung und Eingangsheizung, Energieeffizienz: Werte bei Standardbedingungen. Die tatsächlichen Betriebsbedingungen sind vom Installationsort und vom Gebrauch abhängig, dem das Gerät unterliegt.

Schalldruck: Die Messung des Schalldruckpegels erfolgt in einem reflexionsarmen Raum mit einem Abstand der Maschine von 1 m.

Stromkabel: Die Verdrahtung der Stromversorgung bis 10 m ist ein reiner Richtwert. Sie ist für jede Anlage individuell zu berechnen.

Nachfüllmenge: Die werkseitige Füllung gilt für bis zu 5 m (Flüssigkeitsleitung). Für längere Distanzen ist eine Nachfüllung gemäß der Formel 0,012 kg/m × (L-5) bei Flüssigkeitsleitungen mit 1/4" erforderlich. Für größere Durchmesser gilt 0,024 kg/m × (L-5).

Kompatible Steuerungen: Die Geräte können mit einer der in der Tabelle aufgeführten oder der von Kaysun empfohlenen Steuerung arbeiten. Für nähere Angaben zur Kompatibilität siehe Kapitel Steuerungen.

ANMERKUNG: Vor der Installation dieser Anlagen sind die geltenden gesetzlichen Bestimmungen zu Kältemitteln einzusehen.

Superslim-Kassettengerät 840x840

Set Modell		KCISA-105 DVR14	KCISA-105 DTR14	KCISA-125 DVR14
> Set				
Nenn-Kühlleistung	kW	10.55	10.55	12.02
Kühlleistung min. / max.	kW	2.7 / 11.43	2.7 / 11.43	2.93 / 12.31
Nenn-Heizleistung	kW	11.14	11.14	13.48
Heizleistung min. / max.	kW	2.78 / 12.66	2.78 / 12.66	3.37 / 14.07
Nenn-Heizleistung bei -7 °C	kW	7.52	7.08	8.41
Nenn-Eingangskühlung	W	4000	4000	4200
Eingangskühlung min. / max.	W	890 / 4150	890 / 4150	680 / 4350
Nenn-Eingangsheizung	W	3000	3000	3700
Eingangsheizung min. / max.	W	780 / 4000	780 / 4000	750 / 4250
Nenn-Eingangsheizung bei -7°	W	2892.31	2671.7	3173.58
EER		2.65 -	2.65 -	2.85 -
COP		3.68 -	3.68 -	3.6 -
COP bet -7 °C		2.6	2.65	2.65
SEER		6.7 - A++	6.3 - A++	6.1 - A++
SCOP		4.0 - A+	3.9 - A+	4.0 - A+
> Innengerät				
		KCIS-105 DR14	KCIS-105 DR14	KCIS-125 DR14
Stromzufuhr	V/ph/Hz	Mit Kommunikation	Mit Kommunikation	Mit Kommunikation
Kommunikationsverkabelung	mm ²	4x1	4x1	4x1
Breite / Höhe / Tiefe	mm	830 / 245 / 830	830 / 245 / 830	830 / 287 / 830
Nettogewicht	kg	27.2	27.2	29.3
Niedriger Luftstrom / Mittlerer / Hoher	m ³ /h	1300 / 1530 / 1700	1300 / 1530 / 1700	1600 / 1750 / 1900
Schalldruck	dB(A)	/ 46 / 49 / 51	/ 46 / 49 / 51	/ 47.5 / 50 / 52.5
Geräuschpegel	dB(A)	64	64	66
Frontplatte; Modell		LCAC KPA4-04B 840x840	LCAC KPA4-04B 840x840	LCAC KPA4-04B 840x840
Frontplatte; Breite / Höhe / Tiefe	mm	950 / 55 / 950	950 / 55 / 950	950 / 55 / 950
Frontplatte; Nettogewicht	kg	6	6	6
> Außengerät				
		KUE-105 DVR13	KUE-105 DTR13	KUE-125 DVR13
Stromzufuhr	V/ph/Hz	220-240/1/50	380-415/3/50	220-240/1/50
Stromkabel	mm ²	(2+T)x4	(4+T)x2,5	(2+T)x4
Stromkreisunterbrecher		D30	D20	D40
Breite / Höhe / Tiefe	mm	946 / 810 / 410	946 / 810 / 410	946 / 810 / 410
Nettogewicht	kg	66.9	80.5	71.0
Luftstrom	m ³ /h	4000	4000	4000
Schalldruck	dB(A)	63	63	63
Geräuschpegel	dB(A)	70	70	72
> Kältemittel				
Kältemitteltyp		R-32	R-32	R-32
GWP		675	675	675
Kältemittelmenge	kg	2.4	2.4	2.8
t CO ₂ e	tCO ₂	1.62	1.62	1.89
Messung der Vorfüllung	m	5	5	5
Nachfüllmenge	kg/m	0.024	0.024	0.024
Durchmesser der Flüssigkeitsleitung / Gasleitung	Zoll	3/8" / 5/8"	3/8" / 5/8"	3/8" / 5/8"
Gesamtlänge der Rohrleitung	m	75	75	75
Max. Länge des vertikalen Rohrs	m	30	30	30
> Arbeitsbereich				
Außenumgebungstemperatur für Heizung min. / max.	°C	-15 / 24	-15 / 24	-15 / 24
Außenumgebungstemperatur für Kühlung min. / max.	°C	-15 / 50	-15 / 50	-15 / 50

Kühl- und Heizleistung, Eingangskühlung und Eingangsheizung, Energieeffizienz: Werte bei Standardbedingungen. Die tatsächlichen Betriebsbedingungen sind vom Installationsort und vom Gebrauch abhängig, dem das Gerät unterliegt.

Schalldruck: Die Messung des Schalldruckpegels erfolgt in einem reflexionsarmen Raum mit einem Abstand der Maschine von 1 m.

Stromkabel: Die Verdrahtung der Stromversorgung bis 10 m ist ein reiner Richtwert. Sie ist für jede Anlage individuell zu berechnen.

Nachfüllmenge: Die werkseitige Füllung gilt für bis zu 5 m (Flüssigkeitsleitung). Für längere Distanzen ist eine Nachfüllung gemäß der Formel 0,012 kg/m × (L-5) bei Flüssigkeitsleitungen mit 1/4" erforderlich. Für größere Durchmesser gilt 0,024 kg/m × (L-5).

Kompatible Steuerungen: Die Geräte können mit einer der in der Tabelle aufgeführten oder der von Kaysun empfohlenen Steuerung arbeiten. Für nähere Angaben zur Kompatibilität siehe Kapitel Steuerungen.

ANMERKUNG: Vor der Installation dieser Anlagen sind die geltenden gesetzlichen Bestimmungen zu Kältemitteln einzusehen.



Set Modell		KCISA-140 DVR15	KCISA-140 DTR15	KCISA-160 DTR15
> Set				
Nenn-Kühlleistung	kW	14.07	14.07	15.24
Kühlleistung min. / max.	kW	3.52 / 15.83	3.52 / 15.83	4.10 / 16.12
Nenn-Heizleistung	kW	16.12	16.12	18.17
Heizleistung min. / max.	kW	4.10 / 17.00	4.20 / 17.29	4.40 / 19.05
Nenn-Heizleistung bei -7 °C	kW	12.46	12.50	12.39
Nenn-Eingangskühlung	W	4850	4980	5700
Eingangskühlung min. / max.	W	810 / 5700	810 / 6350	1000 / 6250
Nenn-Eingangsheizung	W	4500	4580	5700
Eingangsheizung min. / max.	W	910 / 5800	900 / 5500	1020 / 6350
Nenn-Eingangsheizung bei -7°	W	5663.64	5924.17	5844.34
EER		3.03 -	3.03 -	2.95 -
COP		3.5 -	3.5 -	3.22 -
COP bet -7 °C		2.20	2.11	2.12
SEER		6.1 - A++	6.1 - A++	6.1 - A++
SCOP		4.0 - A+	4.0 - A+	4.0 - A+
> Innengerät				
		KCIS-140 DR14	KCIS-140 DR14	KCIS-160 DR14
Stromzufuhr	V/ph/Hz	Mit Kommunikation	Mit Kommunikation	Mit Kommunikation
Kommunikationsverkabelung	mm ²	4x1	4x1	4x1
Breite / Höhe / Tiefe	mm	830 / 287 / 830	830 / 287 / 830	830 / 287 / 830
Nettogewicht	kg	29.3	29.3	29.3
Niedriger Luftstrom / Mittlerer / Hoher	m ³ /h	1600 / 1750 / 1900	1600 / 1750 / 1900	1650 / 1850 / 2000
Schalldruck	dB(A)	/ 48 / 50.5/ 52.5	/ 48 / 50.5/ 52.5	/ 49.5 / 52/ 54.5
Geräuschpegel	dB(A)	66	66	66
Frontplatte; Modell		LCAC KPA4-04B 840x840	LCAC KPA4-04B 840x840	LCAC KPA4-04B 840x840
Frontplatte; Breite / Höhe / Tiefe	mm	950 / 55 / 950	950 / 55 / 950	950 / 55 / 950
Frontplatte; Nettogewicht	kg	6	6	6
> Außengerät				
		KUE-140 DVR14	KUE-140 DTR14	KUE-160 DTR14
Stromzufuhr	V/ph/Hz	220-240/1/50	380-415/3/50	380-415/3/50
Stromkabel	mm ²	(2+T)x4	(4+T)x2,5	(4+T)x4
Stromkreisunterbrecher		D40	D25	D25
Breite / Höhe / Tiefe	mm	980 / 975 / 375	980 / 975 / 375	980 / 975 / 375
Nettogewicht	kg	82.5	82.5	92.0
Luftstrom	m ³ /h	5600	5600	5600
Schalldruck	dB(A)	64	64	65
Geräuschpegel	dB(A)	73	73	75
> Kältemittel				
Kältemitteltyp		R-32	R-32	R-32
GWP		675	675	675
Kältemittelmenge	kg	2.9	2.9	3
t CO ₂ e	tCO ₂	1.96	1.96	2.03
Messung der Vorfüllung	m	5	5	5
Nachfüllmenge	kg/m	0.024	0.024	0.024
Durchmesser der Flüssigkeitsleitung / Gasleitung	Zoll	3/8" / 5/8"	3/8" / 5/8"	3/8" / 5/8"
Gesamtlänge der Rohrleitung	m	75	75	75
Max. Länge des vertikalen Rohrs	m	30	30	30
> Arbeitsbereich				
Außenumgebungstemperatur für Heizung min. / max.	°C	-15 / 24	-15 / 24	-15 / 24
Außenumgebungstemperatur für Kühlung min. / max.	°C	-15 / 50	-15 / 50	-15 / 50

Kühl- und Heizleistung, Eingangskühlung und Eingangsheizung, Energieeffizienz: Werte bei Standardbedingungen. Die tatsächlichen Betriebsbedingungen sind vom Installationsort und vom Gebrauch abhängig, dem das Gerät unterliegt.

Schalldruck: Die Messung des Schalldruckpegels erfolgt in einem reflexionsarmen Raum mit einem Abstand der Maschine von 1 m.

Stromkabel: Die Verdrahtung der Stromversorgung bis 10 m ist ein reiner Richtwert. Sie ist für jede Anlage individuell zu berechnen.

Nachfüllmenge: Die werkseitige Füllung gilt für bis zu 5 m (Flüssigkeitsleitung). Für längere Distanzen ist eine Nachfüllung gemäß der Formel 0,012 kg/m × (L-5) bei Flüssigkeitsleitungen mit 1/4" erforderlich. Für größere Durchmesser gilt 0,024 kg/m × (L-5).

Kompatible Steuerungen: Die Geräte können mit einer der in der Tabelle aufgeführten oder der von Kaysun empfohlenen Steuerung arbeiten. Für nähere Angaben zur Kompatibilität siehe Kapitel Steuerungen.

ANMERKUNG: Vor der Installation dieser Anlagen sind die geltenden gesetzlichen Bestimmungen zu Kältemitteln einzusehen.

Boden/Decke



Die Baureihe Kaysun Zen mit Kältemittel R-32 wird durch die Boden-/Deckengeräte vervollständigt, die dank ihrer doppelten Einbaumöglichkeit besonders vielseitig einsetzbar sind. Durch den Inverterlüfter des Innengeräts arbeitet das Gerät besonders energiesparend und mit geringer Geräuschentwicklung.



KID-06 S
Standard

Eigenschaften

- Vollständige DC-Invertertechnologie, bei der sowohl der Kompressor als auch die Ventilatoren mit Invertertechnologie arbeiten, um maximale Effizienz zu erzielen.
- Vielseitige Installation, da er entweder am Boden oder an der Decke montiert werden kann.
- Möglichkeit der WLAN-Steuerung über die kabelgebundene Steuerung.
- Einfache Wartung durch leichten Zugang zu allen Komponenten.

„KOMPATIBLE STEUERUNGEN UND ZUBEHÖR“ SIEHE SEITE 132



Set Modell		KPCA-52 DVR14	KPCA-71 DVR15	KPCA-105 DVR14
> Set				
Nenn-Kühlleistung	kW	5.28	7.03	10.55
Kühlleistung min. / max.	kW	2.71 / 5.86	3.22 / 7.95	2.73 / 11.43
Nenn-Heizleistung	kW	5.57	7.62	11.72
Heizleistung min. / max.	kW	2.42 / 6.3	2.72 / 8.50	2.78 / 12.78
Nenn-Heizleistung bei -7 °C	kW	3.54	6.68	7.61
Nenn-Eingangskühlung	W	1450	2300	3900
Eingangskühlung min. / max.	W	670 / 2027	750 / 2730	900 / 4250
Nenn-Eingangsheizung	W	1500	1980	3350
Eingangsheizung min. / max.	W	540 / 1640	650 / 2940	800 / 3950
Nenn-Eingangsheizung bei -7°	W	1229.17	2760.33	3044
EER		3.7 -	2.95 -	2.6 -
COP		3.75 -	4 -	3.6 -
COP bet -7 °C		2.88	2.42	2.5
SEER		6.2 - A++	6.1 - A++	6.2 - A++
SCOP		4.0 - A+	4.1 - A+	4.0 - A+
> Innengerät				
		KPC-52 DR14	KPC-71 DR14	KPC-105 DR14
Stromzufuhr	V/ph/Hz	Mit Kommunikation	Mit Kommunikation	Mit Kommunikation
Kommunikationsverkabelung	mm ²	4x1	4x1	4x1
Breite / Höhe / Tiefe	mm	1068 / 235 / 675	1068 / 235 / 675	1650 / 235 / 675
Nettogewicht	kg	28	28	41.5
Niedriger Luftstrom / Mittlerer / Hoher	m ³ /h	723 / 839 / 958	853 / 1023 / 1192	1504 / 1728 / 2100
Schalldruck	dB(A)	/ 37 / 41/ 44	/ 43 / 47/ 51	/ 45 / 48/ 51.5
Geräuschpegel	dB(A)	59	55	65
> Außengerät				
		KUE-52 DVR13	KUE-71 DVR14	KUE-105 DVR13
Stromzufuhr	V/ph/Hz	220-240/1/50	220-240/1/50	380-415/3/50
Stromkabel	mm ²	(2+T)x1,5	(2+T)x2,5	(4+T)x2,5
Stromkreisunterbrecher		D25	D32	D25
Breite / Höhe / Tiefe	mm	805 / 554 / 330	890 / 673 / 342	946 / 810 / 410
Nettogewicht	kg	32.5	41.9	80.5
Luftstrom	m ³ /h	2100	3500	4000
Schalldruck	dB(A)	56	60	63
Geräuschpegel	dB(A)	65	68	70
> Kältemittel				
Kältemitteltyp		R-32	R-32	R-32
GWP		675	675	675
Kältemittelmenge	kg	1.15	1.5	2.4
t CO ₂ e	tCO ₂	0.78	1.01	1.62
Messung der Vorfüllung	m	5	5	5
Nachfüllmenge	kg/m	0.012	0.024	0.024
Durchmesser der Flüssigkeitsleitung / Gasleitung	Zoll	1/4" / 1/2"	3/8" / 5/8"	3/8" / 5/8"
Gesamtlänge der Rohrleitung	m	30	50	75
Max. Länge des vertikalen Rohrs	m	20	25	30
> Arbeitsbereich				
Außenumgebungstemperatur für Heizung min. / max.	°C	-15 / 24	-15 / 24	-15 / 24
Außenumgebungstemperatur für Kühlung min. / max.	°C	-15 / 50	-15 / 50	-15 / 50

Kühl- und Heizleistung, Eingangskühlung und Eingangsheizung, Energieeffizienz: Werte bei Standardbedingungen. Die tatsächlichen Betriebsbedingungen sind vom Installationsort und vom Gebrauch abhängig, dem das Gerät unterliegt.

Schalldruck: Die Messung des Schalldruckpegels erfolgt in einem reflexionsarmen Raum mit einem Abstand der Maschine von 1 m.

Stromkabel: Die Verdrahtung der Stromversorgung bis 10 m ist ein reiner Richtwert. Sie ist für jede Anlage individuell zu berechnen.

Nachfüllmenge: Die werkseitige Füllung gilt für bis zu 5 m (Flüssigkeitsleitung). Für längere Distanzen ist eine Nachfüllung gemäß der Formel 0,012 kg/m × (L-5) bei Flüssigkeitsleitungen mit 1/4" erforderlich. Für größere Durchmesser gilt 0,024 kg/m × (L-5).

Kompatible Steuerungen: Die Geräte können mit einer der in der Tabelle aufgeführten oder der von Kaysun empfohlenen Steuerung arbeiten. Für nähere Angaben zur Kompatibilität siehe Kapitel Steuerungen.

ANMERKUNG: Vor der Installation dieser Anlagen sind die geltenden gesetzlichen Bestimmungen zu Kältemitteln einzusehen.

Boden/Decke

Set Modell		KPCA-105 DTR14	KPCA-140 DVR15
> Set			
Nenn-Kühlleistung	kW	10.55	14.07
Kühlleistung min. / max.	kW	2.73 / 11.78	3.52 / 15.83
Nenn-Heizleistung	kW	11.72	16.12
Heizleistung min. / max.	kW	2.81 / 12.78	4.10 / 17.30
Nenn-Heizleistung bei -7 °C	kW	7.61	12.51
Nenn-Eingangskühlung	W	4000	5000
Eingangskühlung min. / max.	W	890 / 4300	810 / 6350
Nenn-Eingangsheizung	W	3350	4750
Eingangsheizung min. / max.	W	780 / 3950	910 / 6050
Nenn-Eingangsheizung bei -7°	W	3044	5764.98
EER		2.6 -	2.83 -
COP		3.6 -	3.07 -
COP bet -7 °C		2.5	2.17
SEER		6.4 - A++	6.1 - A++
SCOP		4.1 - A+	4.0 - A+
> Innengerät			
		KPC-105 DR14	KPC-140 DR14
Stromzufuhr	V/ph/Hz	Mit Kommunikation	Mit Kommunikation
Kommunikationsverkabelung	mm ²	4x1	4x1
Breite / Höhe / Tiefe	mm	1650 / 235 / 675	1650 / 235 / 675
Nettogewicht	kg	41.5	41.7
Niedriger Luftstrom / Mittlerer / Hoher	m ³ /h	1504 / 1728 / 1955	1600 / 1850 / 2200
Schalldruck	dB(A)	/ 45 / 47.5 / 51	/ 46 / 50 / 53
Geräuschpegel	dB(A)	65	67
> Außengerät			
		KUE-105 DTR13	KUE-140 DVR14
Stromzufuhr	V/ph/Hz	220-240/1/50	220-240/1/50
Stromkabel	mm ²	(2+T)x4	(2+T)x4
Stromkreisunterbrecher		D50	D70
Breite / Höhe / Tiefe	mm	946 / 810 / 410	980 / 975 / 375
Nettogewicht	kg	66.9	82.5
Luftstrom	m ³ /h	4000	5600
Schalldruck	dB(A)	62	64
Geräuschpegel	dB(A)	70	73
> Kältemittel			
Kältemitteltyp		R-32	R-32
GWP		675	675
Kältemittelmenge	kg	2	2.4
t CO ₂ e	tCO ₂	1.35	1.62
Messung der Vorfüllung	m	5	5
Nachfüllmenge	kg/m	0.024	0.024
Durchmesser der Flüssigkeitsleitung / Gasleitung	Zoll	3/8" / 5/8"	3/8" / 5/8"
Gesamtlänge der Rohrleitung	m	50	75
Max. Länge des vertikalen Rohrs	m	25	30
> Arbeitsbereich			
Außenumgebungstemperatur für Heizung min. / max.	°C	-15 / 24	-15 / 24
Außenumgebungstemperatur für Kühlung min. / max.	°C	-15 / 50	-15 / 50

Kühl- und Heizleistung, Eingangskühlung und Eingangsheizung, Energieeffizienz: Werte bei Standardbedingungen. Die tatsächlichen Betriebsbedingungen sind vom Installationsort und vom Gebrauch abhängig, dem das Gerät unterliegt.

Schalldruck: Die Messung des Schalldruckpegels erfolgt in einem reflexionsarmen Raum mit einem Abstand der Maschine von 1 m.

Stromkabel: Die Verdrahtung der Stromversorgung bis 10 m ist ein reiner Richtwert. Sie ist für jede Anlage individuell zu berechnen.

Nachfüllmenge: Die werkseitige Füllung gilt für bis zu 5 m (Flüssigkeitsleitung). Für längere Distanzen ist eine Nachfüllung gemäß der Formel $0,012 \text{ kg/m} \times (L-5)$ bei Flüssigkeitsleitungen mit 1/4" erforderlich. Für größere Durchmesser gilt $0,024 \text{ kg/m} \times (L-5)$.

Kompatible Steuerungen: Die Geräte können mit einer der in der Tabelle aufgeführten oder der von Kaysun empfohlenen Steuerung arbeiten. Für nähere Angaben zur Kompatibilität siehe Kapitel Steuerungen.

ANMERKUNG: Vor der Installation dieser Anlagen sind die geltenden gesetzlichen Bestimmungen zu Kältemitteln einzusehen.



Set Modell		KPCA-140 DTR15	KPCA-160 DTR15
> Set			
Nenn-Kühlleistung	kW	14.07	15.24
Kühlleistung min. / max.	kW	3.52 / 15.24	4.10 / 16.12
Nenn-Heizleistung	kW	16.12	18.17
Heizleistung min. / max.	kW	4.10 / 17.59	4.40 / 19.35
Nenn-Heizleistung bei -7 °C	kW	12.35	12.41
Nenn-Eingangskühlung	W	5000	5900
Eingangskühlung min. / max.	W	910 / 6200	1100 / 6500
Nenn-Eingangsheizung	W	4800	5950
Eingangsheizung min. / max.	W	950 / 5950	1120 / 6350
Nenn-Eingangsheizung bei -7°	W	5744.19	5799.07
EER		2.83 -	2.76 -
COP		3.07 -	3 -
COP bet -7 °C		2.15	2.14
SEER		6.1 - A++	6.1 - A++
SCOP		4.0 - A+	4.0 - A+
> Innengerät		KPC-140 DR14	KPC-160 DR14
Stromzufuhr	V/ph/Hz	Mit Kommunikation	Mit Kommunikation
Kommunikationsverkabelung	mm ²	4x1	4x1
Breite / Höhe / Tiefe	mm	1650 / 235 / 675	1650 / 235 / 675
Nettogewicht	kg	41.7	42.3
Niedriger Luftstrom / Mittlerer / Hoher	m ³ /h	1600 / 1850 / 2200	1650 / 1950 / 2200
Schalldruck	dB(A)	/ 46 / 50 / 53	/ 48 / 52 / 55
Geräuschpegel	dB(A)	67	67
> Außengerät		KUE-140 DTR14	KUE-160 DTR14
Stromzufuhr	V/ph/Hz	380-415/3/50	380-415/3/50
Stromkabel	mm ²	(4+T)x2,5	(4+T)x4
Stromkreisunterbrecher		D45	D70
Breite / Höhe / Tiefe	mm	980 / 975 / 375	980 / 975 / 375
Nettogewicht	kg	90.0	92.0
Luftstrom	m ³ /h	5600	5600
Schalldruck	dB(A)	64	65
Geräuschpegel	dB(A)	73	75
> Kältemittel			
Kältemitteltyp		R-32	R-32
GWP		675	675
Kältemittelmenge	kg	2.4	2.8
t CO ₂ e	tCO ₂	1.62	1.89
Messung der Vorfüllung	m	5	5
Nachfüllmenge	kg/m	0.024	0.024
Durchmesser der Flüssigkeitsleitung / Gasleitung	Zoll	3/8" / 5/8"	3/8" / 5/8"
Gesamtlänge der Rohrleitung	m	75	75
Max. Länge des vertikalen Rohrs	m	30	30
> Arbeitsbereich			
Außenumgebungstemperatur für Heizung min. / max.	°C	-15 / 24	-15 / 24
Außenumgebungstemperatur für Kühlung min. / max.	°C	-15 / 50	-15 / 50

Kühl- und Heizleistung, Eingangskühlung und Eingangsheizung, Energieeffizienz: Werte bei Standardbedingungen. Die tatsächlichen Betriebsbedingungen sind vom Installationsort und vom Gebrauch abhängig, dem das Gerät unterliegt.

Schalldruck: Die Messung des Schalldruckpegels erfolgt in einem reflexionsarmen Raum mit einem Abstand der Maschine von 1 m.

Stromkabel: Die Verdrahtung der Stromversorgung bis 10 m ist ein reiner Richtwert. Sie ist für jede Anlage individuell zu berechnen.

Nachfüllmenge: Die werkseitige Füllung gilt für bis zu 5 m (Flüssigkeitsleitung). Für längere Distanzen ist eine Nachfüllung gemäß der Formel 0,012 kg/m × (L-5) bei Flüssigkeitsleitungen mit 1/4" erforderlich. Für größere Durchmesser gilt 0,024 kg/m × (L-5).

Kompatible Steuerungen: Die Geräte können mit einer der in der Tabelle aufgeführten oder der von Kaysun empfohlenen Steuerung arbeiten. Für nähere Angaben zur Kompatibilität siehe Kapitel Steuerungen.

ANMERKUNG: Vor der Installation dieser Anlagen sind die geltenden gesetzlichen Bestimmungen zu Kältemitteln einzusehen.

Spalte



Das neue Säulengerät hat eine große Lüftungsleistung und kann einen großen Raum gleichmäßig beheizen oder kühlen.

Eigenschaften

- Vollständige DC-Invertertechnologie, bei der sowohl der Kompressor als auch die Ventilatoren mit Invertertechnologie arbeiten, um maximale Effizienz zu erzielen.
- Vielseitige Installation, da er entweder am Boden oder an der Decke montiert werden kann.
- Einfache Wartung durch leichten Zugang zu allen Komponenten.



„KOMPATIBLE STEUERUNGEN UND ZUBEHÖR“ SIEHE SEITE 132



KÄLTEMITTEL
R-32



DC-INVERTER-
KOMPRESSOR



DC-INVERTER-
VENTILATOR IM
AUßENGERÄT



EIN/AUS-
KONTAKT



SCHALLPEGEL-
REDUZIERUNG
MÖGLICHKEIT

Set Model	KPVA-160 DTR14	
> Set		
Nenn-Kühlleistung	kW	15.25
Kühlleistung min. / max.	kW	4.11 / 16.13
Nenn-Heizleistung	kW	18.18
Heizleistung min. / max.	kW	4.40 / 18.77
Nenn-Heizleistung bei -7 °C	kW	12.27
Nenn-Eingangskühlung	W	6000
Eingangskühlung min. / max.	W	1000 / 7200
Nenn-Eingangsheizung	W	5600
Eingangsheizung min. / max.	W	1020 / 7200
Nenn-Eingangsheizung bei -7°	W	6044.33
EER		2.54 -
COP		3.24 -
COP bet -7 °C		2.03
SEER		5.8 - A+
SCOP		4.0 - A+
> Innengerät		
KPV-160 DR14		
Stromzufuhr	V/ph/Hz	Mit Kommunikation
Kommunikationsverkabelung	mm ²	4x1
Breite / Höhe / Tiefe	mm	600 / 1934 / 455
Nettogewicht	kg	61.4
Niedriger Luftstrom / Mittlerer / Hoher	m ³ /h	1600 / 1750 / 1950
Schalldruck	dB(A)	40 / 45 / 50 / 53
Geräuschpegel	dB(A)	64
> Außengerät		
KUE-160 DTR14		
Stromzufuhr	V/ph/Hz	380-415/3/50
Stromkabel	mm ²	(4+T)x4
Stromkreisunterbrecher		D25
Breite / Höhe / Tiefe	mm	980 / 975 / 375
Nettogewicht	kg	92
Luftstrom	m ³ /h	5600
Schalldruck	dB(A)	65
Geräuschpegel	dB(A)	73
> Kältemittel		
Kältemitteltyp		R-32
GWP		675
Kältemittelmenge	kg	3.2
t CO ₂ e	tCO ₂	2.16
Messung der Vorfüllung	m	5
Nachfüllmenge	kg/m	0.024
Durchmesser der Flüssigkeitsleitung / Gasleitung	Zoll	3/8" / 5/8"
Gesamtlänge der Rohrleitung	m	75
Max. Länge des vertikalen Rohrs	m	30
> Arbeitsbereich		
Außenumgebungstemperatur für Heizung min. / max.	°C	20 / 24
Außenumgebungstemperatur für Kühlung min. / max.	°C	-15 / 50

Kühl- und Heizleistung, Eingangskühlung und Eingangsheizung, Energieeffizienz: Werte bei Standardbedingungen. Die tatsächlichen Betriebsbedingungen sind vom Installationsort und vom Gebrauch abhängig, dem das Gerät unterliegt.

Schalldruck: Die Messung des Schalldruckpegels erfolgt in einem reflexionsarmen Raum mit einem Abstand der Maschine von 1 m.

Stromkabel: Die Verdrahtung der Stromversorgung bis 10 m ist ein reiner Richtwert. Sie ist für jede Anlage individuell zu berechnen.

Nachfüllmenge: Die werkseitige Füllung gilt für bis zu 5 m (Flüssigkeitsleitung). Für längere Distanzen ist eine Nachfüllung gemäß der Formel 0,012 kg/m × (L-5) bei Flüssigkeitsleitungen mit 1/4" erforderlich. Für größere Durchmesser gilt 0,024 kg/m × (L-5).

Kompatible Steuerungen: Die Geräte können mit einer der in der Tabelle aufgeführten oder der von Kaysun empfohlenen Steuerung arbeiten. Für nähere Angaben zur Kompatibilität siehe Kapitel Steuerungen.

ANMERKUNG: Vor der Installation dieser Anlagen sind die geltenden gesetzlichen Bestimmungen zu Kältemitteln einzusehen.

AHUKZ LCAC |



Über die AHUKZ-Steuerbox für Current Loop-Geräte ist es möglich, eine R-32-Direktexpansionsspule einfach zu steuern.



Eigenschaften

- Integration mit den Current Loop-Außenteilen der Expert-Reihe.
- Steuerung und Stromversorgung von Batterien wie z. B. einem Luftschleier oder Rekuperator.
- 0-10-V-Steuerung, durch Proportionalsteuerung lässt sich die Batterie problemlos in jeden Regler oder jedes Signal auf dem Markt integrieren.
- Einfache Installation und Konfiguration.



Modell		FRIAHUKZ-LCAC-03
> Set		
Kühlleistung min. / max.	kW	2.0 / 16
Breite / Höhe / Tiefe	mm	191 / 100 / 45
Nettogewicht	kg	0.35
> Kältemittel		
Kältemitteltyp		R-32
> Arbeitsbereich		
Außenumgebungstemperatur für Heizung min. / max.	°C	-15 / 24
Außenumgebungstemperatur für Kühlung min. / max.	°C	-15 / 50

Twins/Triple/Double Twins



Das Gleichgewicht innerhalb der Zen-Serie führt zu gutem Service und höherem Komfort für Benutzer und Installateure. Die Zen Inverter-Einheiten sind mit einer speziellen elektronischen Platine ausgestattet, die den Anschluss von zwei, drei oder vier Inneneinheiten an dieselbe Außeneinheit ermöglicht. Die TWIN-Technologie kann auf Kanäle, Superslim-Kassetten und kompakte Kassetten angewendet werden. Die Triple- und Double Twin-Technologie kann nur auf DR15-Kanäle und DR15-Kompaktkassetten angewendet werden.

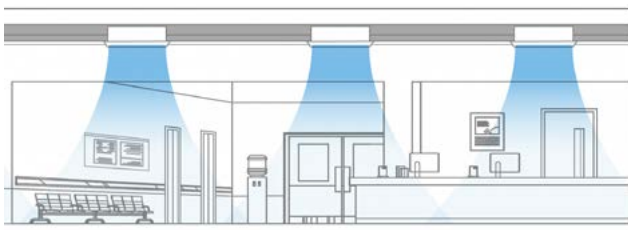

▶ PLATZSPAREND, KLIMATISIERUNG IN JEDER ECKE

Twin-Einheiten repräsentieren die Vielseitigkeit und das Gleichgewicht der Zen-Serie. Sie stellen eine Option für kommerzielle Räume dar, die mehr als eine Inneneinheit benötigen, um eine angemessene Klimatisierung zu erreichen, ohne zusätzliche Außeneinheiten installieren zu müssen.

▶ NETHOME PLUS



Alle WiFi-kompatiblen Inneneinheiten ermöglichen die Fernsteuerung über die NetHome Plus-App von Kaysun. Die App bietet Konfigurationen und Automatisierungen basierend auf Daten, Wetter, Standortänderungen oder Gerätestatus mit der Möglichkeit der Sprachsteuerung über Alexa und Google Home.



▶ EINFACHE STEUERUNG UND EINSTELLUNG

Wenn ein Twin-System in Betrieb ist, kann die Steuerung nur die Haupteinheit bedienen. Die beiden Inneneinheiten arbeiten im gleichen Status, Modus, Temperatur, Lüftergeschwindigkeit usw. Wenn die Haupteinheit gestoppt wird, stoppt auch die Nebeneinheit.



▶ DC INVERTER-LÜFTER

Die Einheit ist mit energiesparenden DC Inverter-Lüftern ausgestattet, die für komfortablere Umgebungen sorgen und hohe Energieeffizienz erreichen

Kombinationen

Zwilling

Außengerät	Innengerät	Aufpreis	Abzweigrohr
KUE-140 DVR14 KUE-140 DTR14	KPD-71 DR15 KCI5-71 DR14 KPCA-71 DVR15	$(L1+L2+L5)*24-240$	1 x KCM1-01D
KUE-160 DTR14	KPD-90 DR15 KCI5-90 DR14	$(L1+L2+L5)*24-240$	

Verdreifachen

Außengerät	Innengerät	Aufpreis	Abzweigrohr
KUE-160 DTR14	KPD-35 DR15 KCI-52 DR15	$(L1+L2+L3)*12+(L-5)*24-180$	2 x KCM1-01D

Doppel-Twin

Außengerät	Innengerät	Aufpreis	Abzweigrohr
KUE-140 DVR14 KUE-140 DTR14	KPD-26 DR15 KPD-35 DR15 KCI-35 DR15	$(L1+L2+L3+L4)*12+(L+La+Lb-5)*24-240$	3 x KCM1-01D

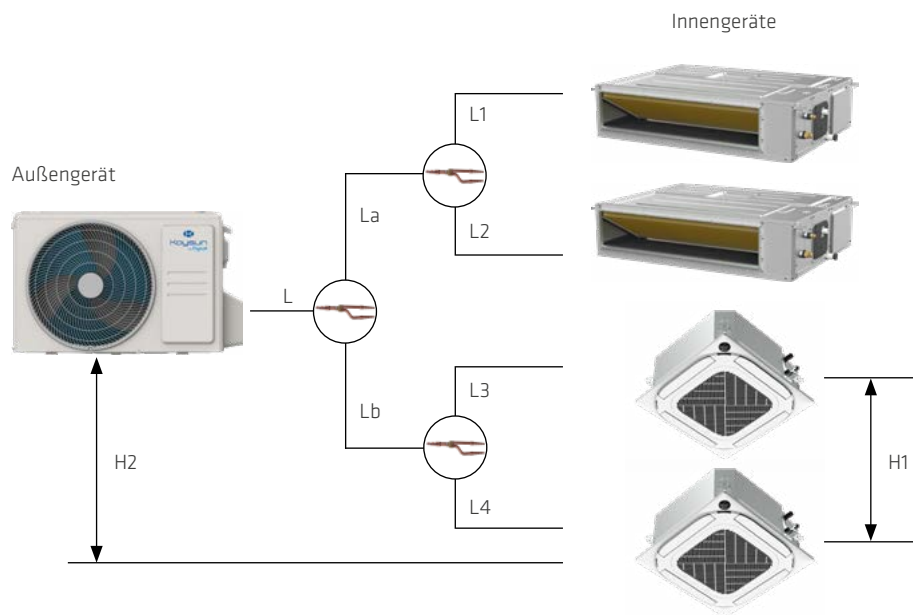

Kältemittel-Leitungswege

Rohrleitungslänge (m)	Zwillinge	Gesamtverrohrung	7.1+7.1 9+9	75	L+L1+L2
		Größte Entfernung vom Leitungsrohrzweig		15	L1, L2
		größte Entfernung vom Leitungsrohrzweig		10	L1-L2
	Verdreifachen	Gesamtverrohrung	5.2+5.2+5.2	75	L+L1+L2+L3
		Größte Entfernung vom Leitungsrohrzweig		15	L1, L2, L3
		größte Entfernung vom Leitungsrohrzweig		10	L1-L2, L1-L3, L2-L3
	Doppelte Zwillinge	Gesamtverrohrung	3.5+3.5+3.5+3.5	75	L+L1+L2+L3+L4
		Größte Entfernung vom Leitungsrohrzweig		15	L1, L2, L3, L4
		größte Entfernung vom Leitungsrohrzweig		10	L1-L2, L1-L3, L1-L4, L2-L3, L2-L4, L3-L4
Fallhöhe (m)	Fallhöhe zwischen Innen- und Außeneinheit			20	H1
	Fallhöhe zwischen zwei Innengeräten Drop			0.5	H2

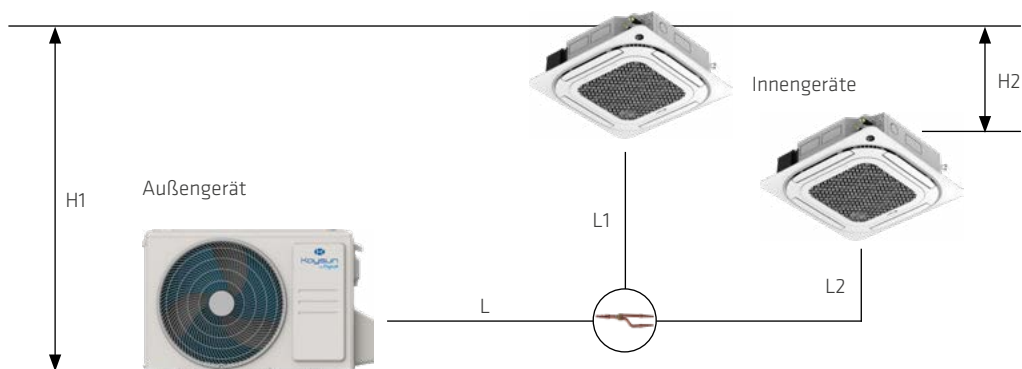

▶ VERDRÄHTUNG

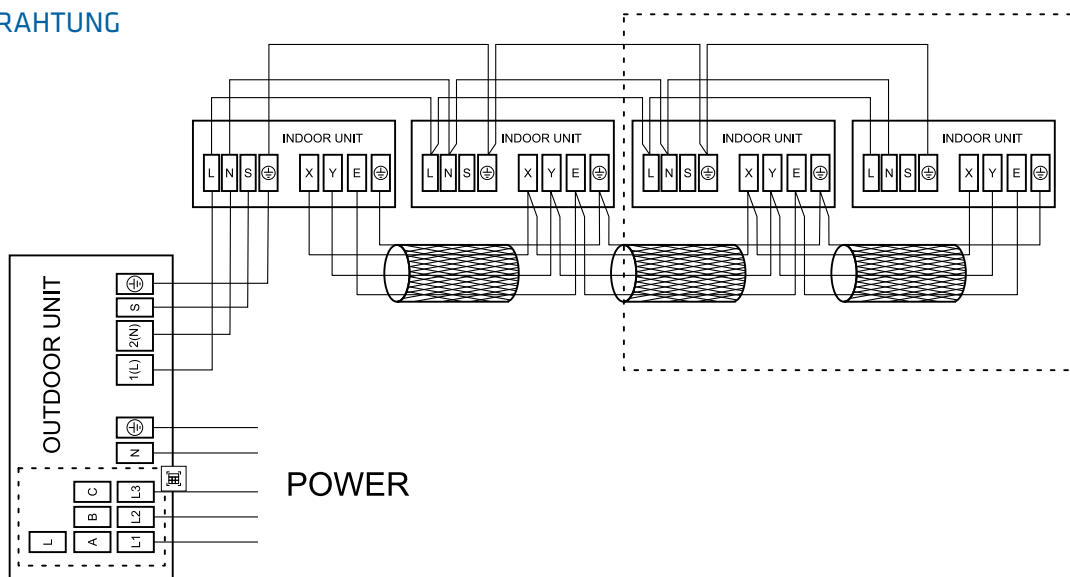

Konfiguration

Kanal DR15

FÜR MAIN-SLAVE-EINSTELLUNG				
SW1				
MODUS	HAUPTSÄCHLICH KEIN SKLAVE	HAUPTSÄCHLICH	HAUPTSÄCHLICH	SKLAVE
WERKSEINSTELLUNG	✓			

ZUM EINSTELLEN DER NETZADRESSE	
S1 + SW8	
CODE	A-F
ADRESSE	0~1
WERKSEINSTELLUNG	✓

Hauptgerät, kein Slave → Monosplit-Gerät

Main → Hauptgerät

Slave → Slave-Einheit

Bei Triple- und Double-Twin-Konfigurationen muss jeder Slave-Einheit eine andere Adresse zugewiesen werden (Dreheschalter).

Kassette DR15

MAIN-SLAVE-EINSTELLUNG				
SW8				
MODUS	HAUPTSÄCHLICH KEIN SKLAVE	HAUPTSÄCHLICH	HAUPTSÄCHLICH	SKLAVE
WERKSEINSTELLUNG	✓			

SCHALTER FÜR	
S1 + S2	
ADRESSE	0~15
WERKSEINSTELLUNG	✓

Hauptgerät, kein Slave → Monosplit-Gerät

Main → Hauptgerät

Slave → Slave-Einheit

Bei Triple- und Double-Twin-Konfigurationen muss jeder Slave-Einheit eine andere Adresse zugewiesen werden (Dreheschalter).

Kompatible Steuerungen und zubehör

- Serienmäßig enthalten
- Empfohlen
- Optional
- Nicht unterstützt

Weitere Informationen finden Sie im Kapitel Steuerungen.



Kanalgeräte

Kabellose Steuerungen



KID-06 S

Kabelgebundene Fernbedienungen mit WiFi

KCT-04 SPSWF



KCT-04.1 SPSWF

BMS⁽¹⁾

Modbus



- FRI-BMS
- K01 MODBUS

Bacnet



- FRI-BMS
- K05 BACNET 1

KNX



- FRI-BMS
- K01-KNX 1

Zentralisierte Steuerungen⁽¹⁾

Zentralisierte Touch-Steuerungen



- KCCT-64 IPS (A)
- KCCT-384B IPS (B)

Webbasierte Zentrale Steuerung



KCC-64 WEB

(1) Alle SUITE/ZEN-Innengeräte verfügen über das V4+-Protokoll

* Die Kombination verschiedener Protokolle wird nicht unterstützt.



Kassettengerät
600x600



Superslim-
Kassettengerät
840x840



Boden/Decke



Spalte



KID-06 S



KID-06 S



KID-06 S



KID-06 S



KCT-04.1 SPSWF



KCT-04.1 SPSWF



KCT-04 SPSWF

FRI-BMS
 K01 MODBUS

FRI-BMS
 K01 MODBUS

FRI-BMS
 K01 MODBUS

FRI-BMS
 K05 BACNET 1

FRI-BMS
 K05 BACNET 1

FRI-BMS
 K05 BACNET 1

FRI-BMS
 K01-KNX 1

FRI-BMS
 K01-KNX 1

FRI-BMS
 K01-KNX 1

KCCT-64 IPS (A)
 KCCT-384B IPS (B)

KCCT-64 IPS (A)
 KCCT-384B IPS (B)

KCCT-64 IPS (A)
 KCCT-384B IPS (B)

KCC-64 WEB

KCC-64 WEB

KCC-64 WEB

SUITE
RESIDENTIAL

AQUATIX
BAUREIHE MIT WÄRMEPUMPE

ZEN
GEWERBLICH

ZEN
GEWERBLICHE
HOCHLEISTUNGSGERÄTE

AMAZON
INDUSTRIELLE
VRF-GERÄTE

NEXUS
CHILLER

KONVEKTOREN
KONVEKTOREN

STEUERUNGEN
STEUERUNGSSYSTEME

Referenzen | Wichtige Installationen



1. Manikata Church (Kirche): Malta, Zen Ducts, 120 kW.
2. Cineworld Cinemas Dublin (Kinokomplex): Dublin (Irland), Systeme KCISA-91 DVR15 im Gastronomiebereich.



3



4

3. Estoril Porsche Center (Servicezentrum): Autódromo do Estoril (Portugal), Neubau, Residential Suite / Zen Comercial, 26,4 kW.
4. Virgin Media TV (Fernsehstudios und Büros): Dublin (Irland), mehrere gewerbliche Split-Kassetteneinheiten KCIS und KCI.

SUITE
RESIDENTIAL

AQUATIX
BAUREIHE MIT WÄRMEPUMPE

ZEN
GEWERBLICH

ZEN
GEWERBLICHE
HOCHLEISTUNGSGERÄTE

AMAZON
INDUSTRIELLE
VRF-GERÄTE

NEXUS
CHILLER

KONVEKTOREN
KONVEKTOREN

STEUERUNGEN
STEUERUNGSSYSTEME





Gewerbliche Hochleistungsgeräte

Zen

Hochleistungsgeräte

Magnus Serie	140
Magnus Multi Leidingen	144
Magnus Multi Cassettes	146
Magnus Vertikal GF	150
Magnus Multi Vertikal GF	152
Magnus KAHU	154
Kompatible steuerungen und zubehör	158
Referenzen	160

Zen Hochleistung | Magnus-Serie

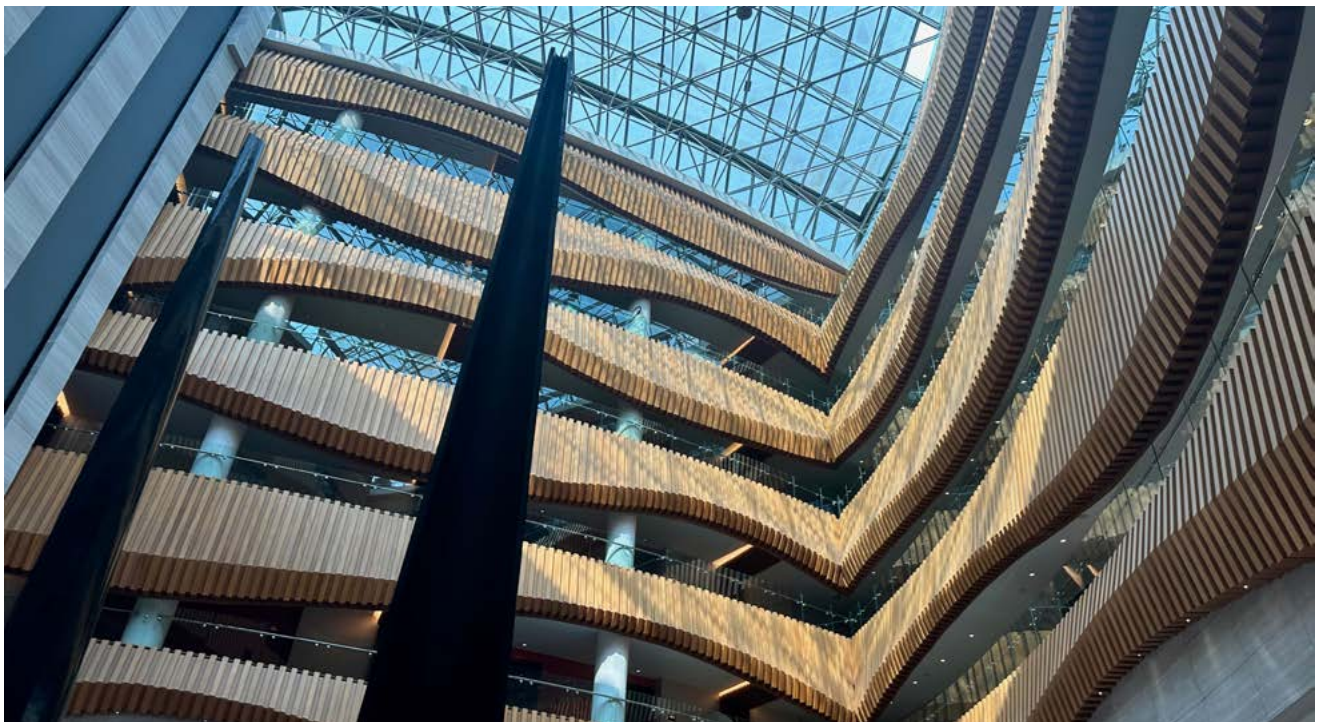

Die Hochleistungslinie von Kaysun ist ideal für die Klimatisierung großer Flächen, da sie hohe Kühlleistungen und einen statischen Druck von bis zu 400 Pa sowie große Luftmengen bietet.

Dank der großen Auswahl an Innengeräten passt sie sich jeder Installation optimal an.



Größerer Frequenzregelbereich



Schnellere Kühlung und Heizung



Höhere Energieeffizienz

▶ AUSSENGERÄT MIT FRONTAUSLASS

Diese Geräte sparen Installationsplatz durch ihre kompakte Größe.

▶ FULL DC INVERTER TECHNOLOGIE

Die Außengeräte verwenden einen DC-Inverter-Kompressor und -Lüfter zur optimalen Anpassung des Betriebs.

▶ MULTISYSTEM-INSTALLATIONSDESIGN

	20-33,5 kW	40-56kW
Gesamtlänge der Rohrleitungen	60	80
Max. Entfernung vom Abzweig zur Inneneinheit	15	15
Höhenunterschied zwischen Außen- und Inneneinheiten	Außeneinheit oben	40
	Außeneinheit unten	40
Max. Höhenunterschied zwischen Inneneinheiten	8	8

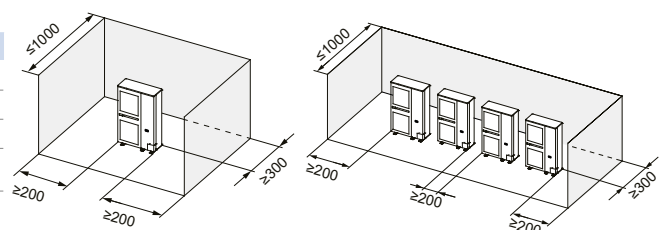

▶ HOCHDRUCK-KANALGERÄTE

Alle Innengeräte bieten einen verfügbaren Druck von bis zu 400 Pa bei einer Höhe von 580 mm – ideal für Zwischendecken.



Kondensatpumpe

Standardmäßig integriert. Sie hebt das Wasser bis zu 1.200 mm an und vereinfacht so die Rohrinstallation.



Konstanter Luftstrom

Das Luftvolumen wird automatisch erkannt und angepasst, um konstante Leistung zu gewährleisten.

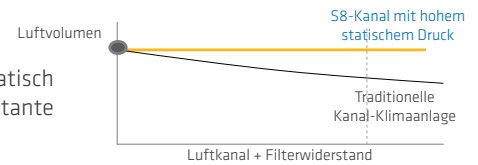

▶ 840X840 KASSETTEN

Geeignet für alle Raumtypen, können in Ecken, in der Mitte oder bei schmalen Decken installiert werden.



360° Luftauslass

Das neue runde Luftstromdesign sorgt für gleichmäßige Luft- und Temperaturverteilung.

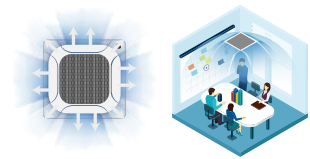

50 Pa verfügbarer Druck

Ermöglicht die Installation in Decken bis 4,5 m Höhe.

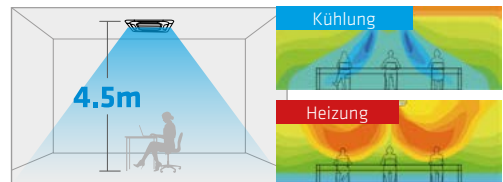

▶ VERTIKAL HC

Entwickelt für große, offene Flächen – eine einzigartige Baureihe.



Hoher verfügbarer Druck

Mit 400 Pa können bis zu 70 m Luftkanäle angeschlossen werden.

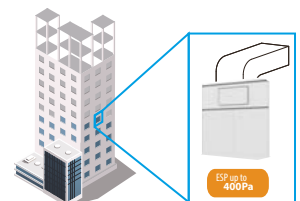

Flexible Installation

Dank IPX4-Schutz sowohl für Innen- als auch Außeneinsatz geeignet.

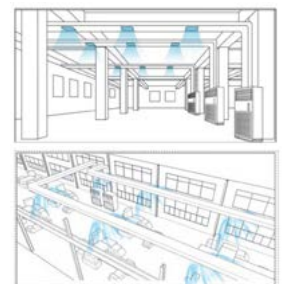

▶ AHUKZ

Ermöglicht den Anschluss von VRF-Außengeräten an direkte Expansions-Luftbehandlungsgeräte.



Große Leistungsauswahl

In 3 Modellen von 20 bis 56 kW erhältlich.

V8-Technologie

Mit Modbus-Ausgang und Steuerung durch Drittanbieter.

SUITE
RESIDENTIAL

AQUATIX
BAUREIHE MIT WÄRMEPUMPE

ZEN
GEWERBLICH

ZEN
GEWERBLICHE
HOCHLEISTUNGSGERÄTE

AMAZON
INDUSTRIELLE
VRF-GERÄTE

NEXUS
CHILLER

KONVEKTOREN
KONVEKTOREN

STEUERUNGEN
STEUERUNGSSYSTEME

Magnus Serie



Die neue MAGNUS-Baureihe verfügt über eine kontinuierliche Anpassung des Systembetriebs, um eine bessere saisonale Effizienz auf konstante und leise Weise zu gewährleisten. Es ist die ideale Lösung für alle Arten von offenen Räumen, da es die klimatisierte Luft von einem einzigen Punkt aus an alle Zonen verteilt.

Eigenschaften

- 100% Inverter Technologie.
- Kompaktes Außengerät, das sich leicht transportieren und installieren lässt.
- Kompaktes Außengerät, das für einfachen Transport und Installation konzipiert ist.
- Konstanter Luftstrom.
- Inklusive Kondensatpumpe. Kann Wasser bis zu 1200 mm anheben.
- Kompatibel mit der NetHome Plus App über das WiFi der Steuerung KCT-05 SRPSWF oder KCT-06 SRPSWF.



KCT-04 SR **Inklusive Kontrolle**

„KOMPATIBLE STEUERUNGEN UND ZUBEHÖR“ SIEHE SEITE 158



FÜR WEITERE INFORMATIONEN UND TECHNISCHE DATEN SCANNEN SIE BITTE DEN FOLGENDEN QR-CODE.



Set model		KPDHM-200F DN11	KPDHM-224F DN11	KPDHM-280F DN11
> Set				
Nenn-Kühlleistung	kW	20	22,4	28
Nenn-Heizleistung	kW	20	22,4	28
Heizleistung max.	kW	22,5	25	31,5
Nenn-Eingangskühlung	W	5280	6770	12020
Nenn-Eingangsheizung	W	4430	5420	7550
Eingangsheizung max.	W	5950.0	6670.0	8730.0
EER		3.88 -	3.30 -	2.15 -
COP		4.51 -	4.21 -	3.68 -
SEER		7.16 -	6.85 -	5.94 -
ηs,c	%	283.4	271.0	234.6
SCOP		4.04 -	4.34 -	4.50 -
ηs,h	%	158.6	170.6	177.0
> Innengerät				
		KPDH 200 DN11	KPDH 224 DN11	KPDH 280 DN11
Stromzufuhr	V/ph/Hz	220-240/1/50	220-240/1/50	220-240/1/50
Breite / Höhe / Tiefe	mm	1300 / 580 / 900	1300 / 580 / 900	1300 / 580 / 900
Nettogewicht	kg	125	125	125
Niedriger Luftstrom / Mittlerer / Hoher	m³/h	2820 / 3760 / 4700	2820 / 3760 / 4700	2820 / 3760 / 4700
Breite/Höhe des Luftauslasses	mm	2x(311/268)	2x(311/268)	2x(311/268)
Breite/Höhe des Lufteinlasses	mm	990/456	990/456	990/456
Schalldruck	dB(A)	42 / 46/ 51	42 / 46/ 51	42 / 46/ 51
Geräuschpegel	dB(A)	62/68/74	62/68/74	62/68/74
Max. verfügbarer Druck	Pa	0-400	0-400	0-400
> Außengerät				
		KUE 200 DN11	KUE 224 DN11	KUE 280 DN11
Kompressortyp		DC-Wechselrichter rotierend	DC-Wechselrichter rotierend	DC-Wechselrichter rotierend
Stromzufuhr	V/ph/Hz	380-415/3/50	380-415/3/50	380-415/3/50
Breite / Höhe / Tiefe	mm	1120 / 1558 / 528	1120 / 1558 / 528	1120 / 1558 / 528
Nettogewicht	kg	143	143	144
Kommunikationsprotokoll		S6	S6	S6
Luftstrom	m³/h	9000	9000	11000
Statischer Druck	Pa	-	-	-
Schalldruck	dB(A)	58	58	60
Geräuschpegel	dB(A)	78	78	78
> Kältemittel				
Kältemitteltyp		R-410A	R-410A	R-410A
GWP		2088	2088	2088
Kältemittelmenge	kg	6,5	6,5	6,5
t CO ₂ e	tCO ₂	13.57	13.57	13.57
Durchmesser der Flüssigkeitsleitung / Gasleitung	Zoll	1/2" / 3/4"	1/2" / 3/4"	1/2" / 7/8"
Gesamtlänge der Rohrleitung	m	50	50	50
Max. Länge des vertikalen Rohrs	m	25	25	25
> Arbeitsbereich				
Außenumgebungstemperatur für Heizung min. / max.	°C	-20 / 27	-20 / 27	-20 / 27
Außenumgebungstemperatur für Kühlung min. / max.	°C	-5 / 55	-5 / 55	-5 / 55

Kälteleistungsbedingungen: Innentemperatur 27°C DB / 19°C WB; Außentemperatur 35°C DB; Äquivalente Rohrleitungslänge 7,5 m ohne Höhenunterschied; Daten berechnet mit dem Kanalgerät als Inneneinheit; Gleichzeitigkeit 100%. **Heizleistungsbedingungen:** Innentemperatur 20°C DB; Außentemperatur 7°C DB / 6°C WB; Äquivalente Rohrleitungslänge 7,5 m ohne Höhenunterschied; Daten berechnet mit dem Kanalgerät als Inneneinheit; Gleichzeitigkeit 100%. **Schallpegel:** Die Messung erfolgt 1 m vor dem Gerät und 1,3 m über dem Boden in einer halbanechoischen Kammer. **Kälteleistungsdimensionierung** und zusätzliche Kältemittelfüllung der ausgewählten Einheit müssen mit Selecta Online HVACSSP überprüft werden. **HINWEIS:** Vor der Installation dieser Geräte ist die geltende Gesetzgebung zu Kältemitteln zu beachten.

Magnus Serie

Set model		KPDHM-335F DN11	KPDHM-400F DN11
> Set			
Nenn-Kühlleistung	kW	33,5	40
Nenn-Heizleistung	kW	33,5	40
Heizleistung max.	kW	37,5	45
Nenn-Eingangskühlung	W	15300	15700
Nenn-Eingangsheizung	W	10150	11700
Eingangsheizung max.	W	11720.0	14600.0
EER		2.23 -	2.54 -
COP		3.63 -	3.42 -
SEER		6.35 -	6.65 -
$\eta_{s,c}$	%	251.0	263.0
SCOP		4.06 -	4.15 -
$\eta_{s,h}$	%	159.4	163.0
> Innengerät			
		KPDH 335 DN11	KPDH 400 DN11
Stromzufuhr	V/ph/Hz	220-240/1/50	220-240/1/50
Breite / Höhe / Tiefe	mm	1300 / 580 / 900	1850 / 580 / 900
Nettogewicht	kg	125	166
Niedriger Luftstrom / Mittlerer / Hoher	m ³ /h	2820 / 3760 / 4700	4500 / 6000 / 7500
Breite/Höhe des Luftauslasses	mm	2x(311/268)	3x(311/268)
Breite/Höhe des Lufteinlasses	mm	990/456	1540/456
Schalldruck	dB(A)	43 / 48 / 52	48 / 52 / 58
Geräuschpegel	dB(A)	61/68/74	67/74/79
Max. verfügbarer Druck	Pa	0-400	0-400
> Außengerät			
		KUE 335 DN11	KUE 400 DN11
Kompressorart		DC-Wechselrichter rotierend	DC-Wechselrichter
Stromzufuhr	V/ph/Hz	380-415/3/50	380-415/3/50
Breite / Höhe / Tiefe	mm	1120 / 1558 / 528	1130 / 1760 / 580
Nettogewicht	kg	157	187
Kommunikationsprotokoll		S6	S6/S8
Luftstrom	m ³ /h	11300	12500
Statischer Druck	Pa	-	0-35
Schalldruck	dB(A)	61	59
Geräuschpegel	dB(A)	81	82
> Kältemittel			
Kältemitteltyp		R-410A	R-410A
GWP		2088	2088
Kältemittelmenge	kg	8	7,4
t CO ₂ e	tCO ₂	16.70	15.45
Durchmesser der Flüssigkeitsleitung / Gasleitung	Zoll	1/2" / 7/8"	1/2" / 1"
Gesamtlänge der Rohrleitung	m	50	60
Max. Länge des vertikalen Rohrs	m	25	30
> Arbeitsbereich			
Außenumgebungstemperatur für Heizung min. / max.	°C	-20 / 27	-30 / 30
Außenumgebungstemperatur für Kühlung min. / max.	°C	-5 / 55	-15 / 55

Kälteleistungsbedingungen: Innentemperatur 27°C DB / 19°C WB; Außentemperatur 35°C DB; Äquivalente Rohrleitungslänge 7,5 m ohne Höhenunterschied; Daten berechnet mit dem Kanalgerät als Inneneinheit; Gleichzeitigkeit 100%. **Heizleistungsbedingungen:** Innentemperatur 20°C DB; Außentemperatur 7°C DB / 6°C WB; Äquivalente Rohrleitungslänge 7,5 m ohne Höhenunterschied; Daten berechnet mit dem Kanalgerät als Inneneinheit; Gleichzeitigkeit 100%. **Schallpegel:** Die Messung erfolgt 1 m vor dem Gerät und 1,3 m über dem Boden in einer halbanekoischen Kammer. **Kälteleistungsdimensionierung** und zusätzliche Kältemittelfüllung der ausgewählten Einheit müssen mit Selecta Online HVACSSP überprüft werden. **HINWEIS:** Vor der Installation dieser Geräte ist die geltende Gesetzgebung zu Kältemitteln zu beachten.



Set model		KPDHM-450F DN11	KPDHM-560F DN11
> Set			
Nenn-Kühlleistung	kW	45	56
Nenn-Heizleistung	kW	45	56
Heizleistung max.	kW	50	63
Nenn-Eingangskühlung	W	16000	22900
Nenn-Eingangsheizung	W	12200	15500
Eingangsheizung max.	W	15700.0	20300.0
EER		2.82 -	2.45 -
COP		3.68 -	3.62 -
SEER		6.77 -	6.30 -
ηs,c	%	267.8	249.0
SCOP		4.23 -	4.07 -
ηs,h	%	166.2	159.8
> Innengerät			
		KPDH 450 DN11	KPDH 560 DN11
Stromzufuhr	V/ph/Hz	220-240/1/50	220-240/1/50
Breite / Höhe / Tiefe	mm	1850 / 580 / 900	1850 / 580 / 900
Nettogewicht	kg	166	170
Niedriger Luftstrom / Mittlerer / Hoher	m³/h	4500 / 6000 / 7500	5040 / 6720 / 8400
Breite/Höhe des Luftauslasses	mm	3x(311/268)	3x(311/268)
Breite/Höhe des Lufteinlasses	mm	1540/456	1540/456
Schalldruck	dB(A)	48 / 52/ 58	49 / 54/ 59
Geräuschpegel	dB(A)	67/74/79	69/75/81
Max. verfügbarer Druck	Pa	0-400	0-400
> Außengerät			
		KUE 450 DN11	KUE 560 DN11
Kompressortyp		DC-Wechselrichter	DC-Wechselrichter
Stromzufuhr	V/ph/Hz	380-415/3/50	380-415/3/50
Breite / Höhe / Tiefe	mm	1250 / 1760 / 580	1250 / 1760 / 580
Nettogewicht	kg	214	234
Kommunikationsprotokoll		S6/S8	S6/S8
Luftstrom	m³/h	18500	18500
Statischer Druck	Pa	0-35	0-35
Schalldruck	dB(A)	60	61
Geräuschpegel	dB(A)	86	89
> Kältemittel			
Kältemitteltyp		R-410A	R-410A
GWP		2088	2088
Kältemittelmenge	kg	8	8,5
t CO ₂ e	tCO ₂	16.70	17.75
Durchmesser der Flüssigkeitsleitung / Gasleitung	Zoll	5/8" / 1-1/8"	5/8" / 1-1/8"
Gesamtlänge der Rohrleitung	m	60	60
Max. Länge des vertikalen Rohrs	m	30	30
> Arbeitsbereich			
Außenumgebungstemperatur für Heizung min. / max.	°C	-30 / 30	-30 / 30
Außenumgebungstemperatur für Kühlung min. / max.	°C	-15 / 55	-15 / 55

Kälteleistungsbedingungen: Innentemperatur 27°C DB / 19°C WB; Außentemperatur 35°C DB; Äquivalente Rohrleitungslänge 7,5 m ohne Höhenunterschied; Daten berechnet mit dem Kanalgerät als Inneneinheit; Gleichzeitigkeit 100%. **Heizleistungsbedingungen:** Innentemperatur 20°C DB; Außentemperatur 7°C DB / 6°C WB; Äquivalente Rohrleitungslänge 7,5 m ohne Höhenunterschied; Daten berechnet mit dem Kanalgerät als Inneneinheit; Gleichzeitigkeit 100%. **Schallpegel:** Die Messung erfolgt 1 m vor dem Gerät und 1,3 m über dem Boden in einer halbanekoischen Kammer. **Kälteleistungsdimensionierung** und zusätzliche Kältemittelfüllung der ausgewählten Einheit müssen mit Selecta Online HVACSSP überprüft werden. **HINWEIS:** Vor der Installation dieser Geräte ist die geltende Gesetzgebung zu Kältemitteln zu beachten.

Magnus Multi Leidungen

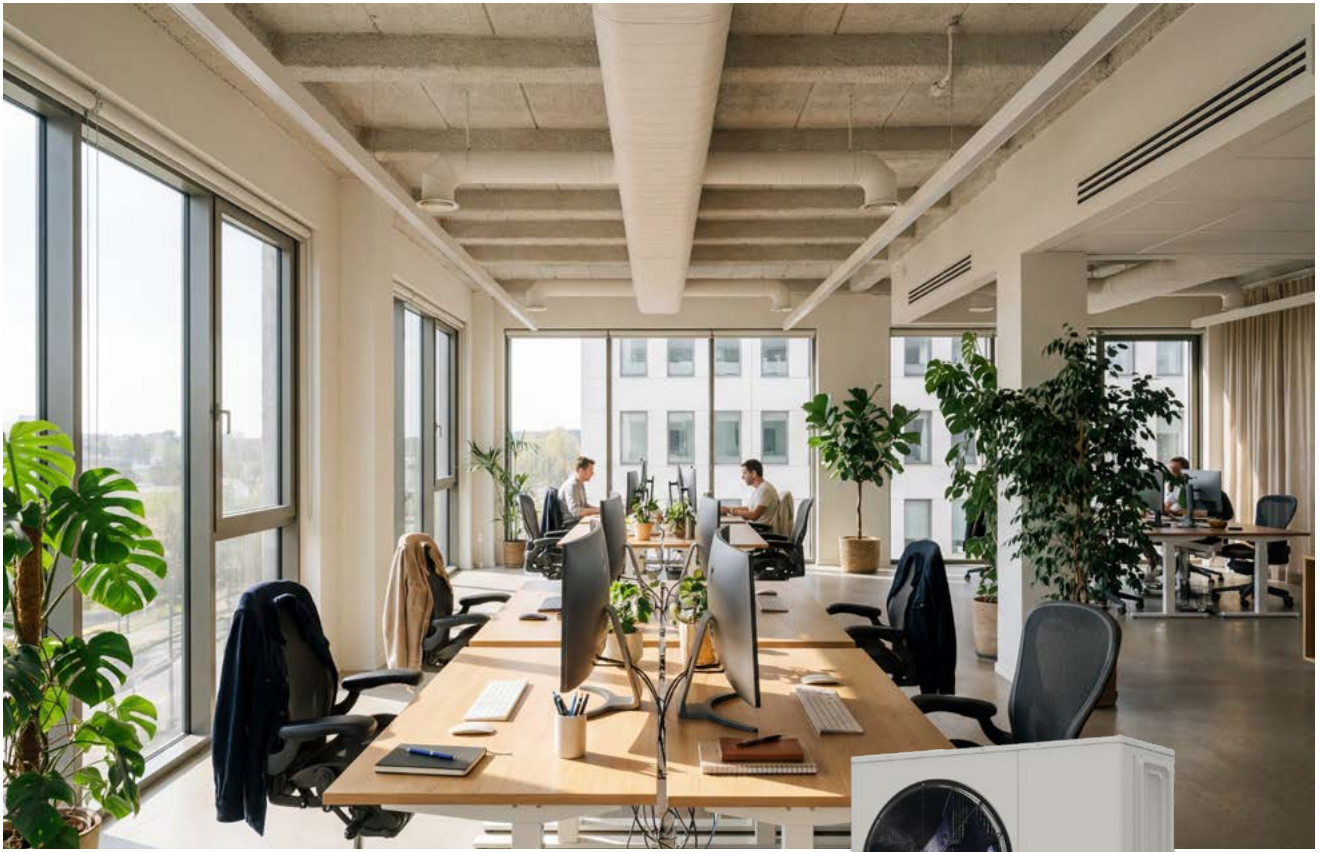

Die neue MAGNUS Multi Duct Serie bietet eine perfekte Lösung für alle offenen Räume, die mehr als ein Innengerät benötigen, um eine angemessene Klimatisierung zu erreichen.

Eigenschaften

- Anschlussmöglichkeit für bis zu 2 Innengeräte des gleichen Modells.
- Kompaktes Außengerät, das sich leicht transportieren und installieren lässt.
- Kompaktes Außengerät, das für einfachen Transport und Installation konzipiert ist.
- 100% Inverter Technologie.
- Konstanter Luftstrom.
- Inklusive Kondensatpumpe. Kann Wasser bis zu 1200 mm anheben.
- Kompatibel mit der NetHome Plus App über das WiFi der Steuerung KCT-05 SRPSWF oder KCT-06 SRPSWF.



KCT-04 SR **Inklusive Kontrolle**

„KOMPATIBLE STEUERUNGEN UND ZUBEHÖR“ SIEHE SEITE 158



FÜR WEITERE INFORMATIONEN UND TECHNISCHE DATEN SCANNEN SIE BITTE DEN FOLGENDEN QR-CODE.



Set model		KPDHM2-400F DN11	KPDHM2-450F DN11	KPDHM2-560F DN11
> Set				
Nenn-Kühlleistung	kW	40	45	56
Nenn-Heizleistung	kW	40	45	56
Heizleistung max.	kW	45	50	63
Nenn-Eingangskühlung	W	15700	16000	22900
Nenn-Eingangsheizung	W	11700	12200	15500
Eingangsheizung max.	W	14600.0	15700.0	20300.0
EER		2.54 -	2.82 -	2.45 -
COP		3.42 -	3.68 -	3.62 -
SEER		6.65 -	6.77 -	6.30 -
ηs,c	%	263.0	267.8	249.0
SCOP		4.15 -	4.23 -	4.07 -
ηs,h	%	163.0	166.2	159.8
> Innengerät				
		2 x KPDH 200 DN11	2 x KPDH 224 DN11	2 x KPDH 280 DN11
Stromzufuhr	V/ph/Hz	220-240/1/50	220-240/1/50	220-240/1/50
Breite / Höhe / Tiefe	mm	1300 / 580 / 900	1300 / 580 / 900	1300 / 580 / 900
Nettogewicht	kg	125	125	125
Niedriger Luftstrom / Mittlerer / Hoher	m³/h	2820 / 3760 / 4700	2820 / 3760 / 4700	2820 / 3760 / 4700
Breite/Höhe des Luftauslasses	mm	2x(311/268)	2x(311/268)	2x(311/268)
Breite/Höhe des Lufteinlasses	mm	990/456	990/456	990/456
Schalldruck	dB(A)	42 / 46/ 51	42 / 46/ 51	42 / 46/ 51
Geräuschpegel	dB(A)	62/68/74	62/68/74	62/68/74
Max. verfügbarer Druck	Pa	0-400	0-400	0-400
Modell des Nebenschlusses		KCMI-02D	KCMI-03D	KCMI-03D
> Außengerät				
		KUE 400 DN11	KUE 450 DN11	KUE 560 DN11
Kompressortyp		DC-Wechselrichter	DC-Wechselrichter	DC-Wechselrichter
Stromzufuhr	V/ph/Hz	380-415/3/50	380-415/3/50	380-415/3/50
Breite / Höhe / Tiefe	mm	1130 / 1760 / 580	1250 / 1760 / 580	1250 / 1760 / 580
Nettogewicht	kg	187	214	234
Kommunikationsprotokoll		S6/S8	S6/S8	S6/S8
Luftstrom	m³/h	12500	18500	18500
Statischer Druck	Pa	0-35	0-35	0-35
Schalldruck	dB(A)	59	60	61
Geräuschpegel	dB(A)	82	86	89
> Kältemittel				
Kältemitteltyp		R-410A	R-410A	R-410A
GWP		2088	2088	2088
Kältemittelmenge	kg	7,4	8	8,5
t CO ₂ e	tCO ₂	15.45	16.70	17.75
Durchmesser der Flüssigkeitsleitung / Gasleitung	Zoll	1/2" / 1"	5/8" / 1-1/8"	5/8" / 1-1/8"
Gesamtlänge der Rohrleitung	m	70	70	70
Max. Länge des vertikalen Rohrs	m	30	30	30
> Arbeitsbereich				
Außenumgebungstemperatur für Heizung min. / max.	°C	-30 / 30	-30 / 30	-30 / 30
Außenumgebungstemperatur für Kühlung min. / max.	°C	-15 / 55	-15 / 55	-15 / 55

Kälteleistungsbedingungen: Innentemperatur 27°C DB / 19°C WB; Außentemperatur 35°C DB; Äquivalente Rohrleitungslänge 7,5 m ohne Höhenunterschied; Daten berechnet mit dem Kanalgerät als Inneneinheit; Gleichzeitigkeit 100%. **Heizleistungsbedingungen:** Innentemperatur 20°C DB; Außentemperatur 7°C DB / 6°C WB; Äquivalente Rohrleitungslänge 7,5 m ohne Höhenunterschied; Daten berechnet mit dem Kanalgerät als Inneneinheit; Gleichzeitigkeit 100%. **Schallpegel:** Die Messung erfolgt 1 m vor dem Gerät und 1,3 m über dem Boden in einer halbanechoischen Kammer. **Kälteleistungsdimensionierung** und zusätzliche Kältemittelfüllung der ausgewählten Einheit müssen mit Selecta Online HVACSSP überprüft werden. **HINWEIS:** Vor der Installation dieser Geräte ist die geltende Gesetzgebung zu Kältemitteln zu beachten.

Magnus Multi Cassettes



Die neue MAGNUS Multi Cassette Serie passt sich mit 2 bis 4 Innengeräten an alle Arten von zu klimatisierenden Flächen an, die eine gleichmäßige und komfortable Strömungsverteilung erfordern.

Eigenschaften

- Anschlussmöglichkeit für bis zu 4 Innengeräte des gleichen Modells.
- Kompaktes Außengerät, das sich leicht transportieren und installieren lässt.
- Kompaktes Außengerät, das für einfachen Transport und Installation konzipiert ist.
- Einbau in Decken bis zu 4,5 m Höhe.
- 360° Luftstrom, der eine gleichmäßige Luft- und Temperaturverteilung garantiert.
- Einzelne Jalousiesteuerung.
- Inklusive Kondensatpumpe. Kann Wasser bis zu 1200 mm anheben.
- Kompatibel mit der NetHome Plus App über das WiFi der Steuerung KCT-05 SRPSWF oder KCT-06 SRPSWF.



KCT-04 SR **Inklusive Kontrolle**

„KOMPATIBLE STEUERUNGEN UND ZUBEHÖR“ SIEHE SEITE 158



FÜR WEITERE INFORMATIONEN UND TECHNISCHE DATEN SCANNEN SIE BITTE DEN FOLGENDEN QR-CODE.



Set model		KCIM2-200F DN11	KCIM2-280F DN11
> Set			
Nenn-Kühlleistung	kW	20	28
Nenn-Heizleistung	kW	20	28
Heizleistung max.	kW	22,5	31,5
Nenn-Eingangskühlung	W	5280	12020
Nenn-Eingangsheizung	W	4430	7550
Eingangsheizung max.	W	5950.0	8730.0
EER		3.88 -	2.15 -
COP		4.51 -	3.68 -
SEER		7.16 -	5.94 -
ηs,c	%	283.4	234.6
SCOP		4.04 -	4.50 -
ηs,h	%	158.6	177.0
> Innengerät			
		2 x KCIM-100 DN11	2 x KCIM-140 DN11
Stromzufuhr	V/ph/Hz	220-240/1/50	220-240/1/50
Breite / Höhe / Tiefe	mm	840 / 288 / 840	840 / 288 / 840
Nettogewicht	kg	24	26,5
Niedriger Luftstrom / Mittlerer / Hoher	m³/h	1118 / 1200 / 1445	1306 / 1412 / 1730
Schalldruck	dB(A)	33 / 36/ 39	34 / 39/ 43
Geräuschpegel	dB(A)	49/51/54	52/55/58
Max. verfügbarer Druck	Pa	0-50	0-50
Frontplatte; Modell		KPA-01E1	KPA-01E1
Frontplatte; Breite / Höhe / Tiefe	mm	950 / 950 / 53	950 / 950 / 53
Frontplatte; Nettogewicht	kg	5,6	5,6
Modell des Nebenschlusses		KCMI-02D	KCMI-02D
> Außengerät			
		KUE 200 DN11	KUE 280 DN11
Kompressortyp		DC-Wechselrichter rotierend	DC-Wechselrichter rotierend
Stromzufuhr	V/ph/Hz	380-415/3/50	380-415/3/50
Breite / Höhe / Tiefe	mm	1120 / 1558 / 528	1120 / 1558 / 528
Nettogewicht	kg	143	144
Kommunikationsprotokoll		56	56
Luftstrom	m³/h	9000	11000
Statischer Druck	Pa	-	-
Schalldruck	dB(A)	58	60
Geräuschpegel	dB(A)	78	78
> Kältemittel			
Kältemitteltyp		R-410A	R-410A
CWP		2088	2088
Kältemittelmenge	kg	6,5	6,5
t CO ₂ e	tCO ₂	13.57	13.57
Durchmesser der Flüssigkeitsleitung / Gasleitung	Zoll	1/2" / 3/4"	1/2" / 7/8"
Gesamtlänge der Rohrleitung	m	70	70
Max. Länge des vertikalen Rohrs	m	30	30
> Arbeitsbereich			
Außenumgebungstemperatur für Heizung min. / max.	°C	-20 / 27	-20 / 27
Außenumgebungstemperatur für Kühlung min. / max.	°C	-5 / 55	-5 / 55

Kälteleistungsbedingungen: Innentemperatur 27°C DB / 19°C WB; Außentemperatur 35°C DB; Äquivalente Rohrleitungslänge 7,5 m ohne Höhenunterschied; Daten berechnet mit dem Kanalgerät als Inneneinheit; Gleichzeitigkeit 100%. **Heizleistungsbedingungen:** Innentemperatur 20°C DB; Außentemperatur 7°C DB / 6°C WB; Äquivalente Rohrleitungslänge 7,5 m ohne Höhenunterschied; Daten berechnet mit dem Kanalgerät als Inneneinheit; Gleichzeitigkeit 100%. **Schallpegel:** Die Messung erfolgt 1 m vor dem Gerät und 1,3 m über dem Boden in einer halbanechoischen Kammer. **Kälteleistungsdimensionierung** und zusätzliche Kältemittelfüllung der ausgewählten Einheit müssen mit Selecta Online HVACSSP überprüft werden. **HINWEIS:** Vor der Installation dieser Geräte ist die geltende Gesetzgebung zu Kältemitteln zu beachten.

Magnus Multi Cassettes

Set model		KCIM3-280F DN11	KCIM3-400F DN11
> Set			
Nenn-Kühlleistung	kW	28	40
Nenn-Heizleistung	kW	28	40
Heizleistung max.	kW	31,5	45
Nenn-Eingangskühlung	W	12020	15700
Nenn-Eingangsheizung	W	7550	11700
Eingangsheizung max.	W	8730.0	14600.0
EER		2.15 -	2.54 -
COP		3.68 -	3.42 -
SEER		5.94 -	6.65 -
$\eta_{s,c}$	%	234.6	263.0
SCOP		4.50 -	4.15 -
$\eta_{s,h}$	%	177.0	163.0
> Innengerät		3 x KCIM-100 DN11	3 x KCIM-140 DN11
Stromzufuhr	V/ph/Hz	220-240/1/50	220-240/1/50
Breite / Höhe / Tiefe	mm	840 / 288 / 840	840 / 288 / 840
Nettogewicht	kg	26,5	26,5
Niedriger Luftstrom / Mittlerer / Hoher	m ³ /h	1306 / 1412 / 1730	1306 / 1412 / 1730
Schalldruck	dB(A)	33 / 36 / 39	34 / 39 / 43
Geräuschpegel	dB(A)	49/51/54	52/55/58
Max. verfügbarer Druck	Pa	0-50	0-50
Frontplatte; Modell		KPA-01E1	KPA-01E1
Frontplatte; Breite / Höhe / Tiefe	mm	950 / 950 / 53	950 / 950 / 53
Frontplatte; Nettogewicht	kg	5,6	5,6
Modell des Nebenschlusses		2xKCMi-02D	2xKCMi-02D
> Außengerät		KUE 280 DN11	KUE 400 DN11
Kompressorart		DC-Wechselrichter rotierend	DC-Wechselrichter
Stromzufuhr	V/ph/Hz	380-415/3/50	380-415/3/50
Breite / Höhe / Tiefe	mm	1120 / 1558 / 528	1130 / 1760 / 580
Nettogewicht	kg	144	187
Kommunikationsprotokoll		S6	S6/S8
Luftstrom	m ³ /h	11000	12500
Statischer Druck	Pa	-	0-35
Schalldruck	dB(A)	60	59
Geräuschpegel	dB(A)	78	82
> Kältemittel			
Kältemitteltyp		R-410A	R-410A
GWP		2088	2088
Kältemittelmenge	kg	6,5	7,4
t CO ₂ e	tCO ₂	13.57	15.45
Durchmesser der Flüssigkeitsleitung / Gasleitung	Zoll	1/2" / 7/8"	1/2" / 1"
Gesamtlänge der Rohrleitung	m	70	70
Max. Länge des vertikalen Rohrs	m	30	30
> Arbeitsbereich			
Außenumgebungstemperatur für Heizung min. / max.	°C	-20 / 27	-30 / 30
Außenumgebungstemperatur für Kühlung min. / max.	°C	-5 / 55	-15 / 55

Kälteleistungsbedingungen: Innentemperatur 27°C DB / 19°C WB; Außentemperatur 35°C DB; Äquivalente Rohrleitungslänge 7,5 m ohne Höhenunterschied; Daten berechnet mit dem Kanalgerät als Inneneinheit; Gleichzeitigkeit 100%. **Heizleistungsbedingungen:** Innentemperatur 20°C DB; Außentemperatur 7°C DB / 6°C WB; Äquivalente Rohrleitungslänge 7,5 m ohne Höhenunterschied; Daten berechnet mit dem Kanalgerät als Inneneinheit; Gleichzeitigkeit 100%. **Schallpegel:** Die Messung erfolgt 1 m vor dem Gerät und 1,3 m über dem Boden in einer halbanechoischen Kammer. **Kälteleistungsdimensionierung** und zusätzliche Kältemittelfüllung der ausgewählten Einheit müssen mit Selecta Online HVACSSP überprüft werden. **HINWEIS:** Vor der Installation dieser Geräte ist die geltende Gesetzgebung zu Kältemitteln zu beachten.



Set model		KCIM4-400F DN11	KCIM4-560F DN11
> Set			
Nenn-Kühlleistung	kW	40	56
Nenn-Heizleistung	kW	40	56
Heizleistung max.	kW	45	63
Nenn-Eingangskühlung	W	15700	22900
Nenn-Eingangsheizung	W	11700	15500
Eingangsheizung max.	W	14600.0	20300.0
EER		2.54 -	2.45 -
COP		3.42 -	3.62 -
SEER		6.65 -	6.30 -
ηs,c	%	263.0	249.0
SCOP		4.15 -	4.07 -
ηs,h	%	163.0	159.8
> Innengerät		4 x KCIM-100 DN11	4 x KCIM-140 DN11
Stromzufuhr	V/ph/Hz	220-240/1/50	220-240/1/50
Breite / Höhe / Tiefe	mm	840 / 288 / 840	840 / 288 / 840
Nettogewicht	kg	26,5	26,5
Niedriger Luftstrom / Mittlerer / Hoher	m³/h	1306 / 1412 / 1730	1306 / 1412 / 1730
Schalldruck	dB(A)	33 / 36/ 39	34 / 39/ 43
Geräuschpegel	dB(A)	49/51/54	52/55/58
Max. verfügbarer Druck	Pa	0-50	0-50
Frontplatte; Modell		KPA-01E1	KPA-01E1
Frontplatte; Breite / Höhe / Tiefe	mm	950 / 950 / 53	950 / 950 / 53
Frontplatte; Nettogewicht	kg	5,6	5,6
Modell des Nebenschlusses		1xKCMI-02D + 2xKCMI-03D	1xKCMI-02D + 2xKCMI-03D
> Außengerät		KUE 400 DN11	KUE 560 DN11
Kompressortyp		DC-Wechselrichter	DC-Wechselrichter
Stromzufuhr	V/ph/Hz	380-415/3/50	380-415/3/50
Breite / Höhe / Tiefe	mm	1130 / 1760 / 580	1250 / 1760 / 580
Nettogewicht	kg	187	234
Kommunikationsprotokoll		56/58	56/58
Luftstrom	m³/h	12500	18500
Statischer Druck	Pa	0-35	0-35
Schalldruck	dB(A)	59	61
Geräuschpegel	dB(A)	82	89
> Kältemittel			
Kältemitteltyp		R-410A	R-410A
CWP		2088	2088
Kältemittelmenge	kg	7,4	8,5
t CO ₂ e	tCO ₂	15,45	17,75
Durchmesser der Flüssigkeitsleitung / Gasleitung	Zoll	1/2" / 1"	5/8" / 1-1/8"
Gesamtlänge der Rohrleitung	m	70	70
Max. Länge des vertikalen Rohrs	m	30	30
> Arbeitsbereich			
Außenumgebungstemperatur für Heizung min. / max.	°C	-30 / 30	-30 / 30
Außenumgebungstemperatur für Kühlung min. / max.	°C	-15 / 55	-15 / 55

Kälteleistungsbedingungen: Innentemperatur 27°C DB / 19°C WB; Außentemperatur 35°C DB; Äquivalente Rohrleitungslänge 7,5 m ohne Höhenunterschied; Daten berechnet mit dem Kanalgerät als Inneneinheit; Gleichzeitigkeit 100%. **Heizleistungsbedingungen:** Innentemperatur 20°C DB; Außentemperatur 7°C DB / 6°C WB; Äquivalente Rohrleitungslänge 7,5 m ohne Höhenunterschied; Daten berechnet mit dem Kanalgerät als Inneneinheit; Gleichzeitigkeit 100%. **Schallpegel:** Die Messung erfolgt 1 m vor dem Gerät und 1,3 m über dem Boden in einer halbnekotischen Kammer. **Kälteleistungsdimensionierung** und zusätzliche Kältemittelfüllung der ausgewählten Einheit müssen mit Selecta Online HVACSSP überprüft werden. **HINWEIS:** Vor der Installation dieser Geräte ist die geltende Gesetzgebung zu Kältemitteln zu beachten.

Magnus Vertikal GF



Die neue Produktreihe MAGNUS Vertical High Capacity wurde entwickelt, um sich an die Bedürfnisse großer Freiflächen anzupassen und garantiert eine korrekte Klimatisierung durch freien Auslass oder an jeder neuen oder bestehenden Kanalinstallation.

Eigenschaften

- 100% Inverter Technologie.
- Kompaktes Außengerät, das sich leicht transportieren und installieren lässt.
- Kompaktes Außengerät, das für einfachen Transport und Installation konzipiert ist.
- Konstanter Luftstrom.
- Eingebaute Steuerung als Standard.



KCT-04 SR
Inklusive Kontrolle

„KOMPATIBLE STEUERUNGEN UND ZUBEHÖR“ SIEHE SEITE 158



KÄLTEMITTEL
R-410A



DC-INVERTER-
KOMPRESSOR



DC-INVERTER-
VENTILATOR IM
AUßENGERÄT



DC-INVERTER-
VENTILATOR IM
INNENGERÄT



INNENINSTAL-
LATION

Set model		KVHM-224 DN11	KVHM-280 DN11	KVHM-335 DN11	KVHM-450 DN11	KVHM-560 DN11
> Set						
Nenn-Kühlleistung	kW	25,2	28	33,5	45	56
Nenn-Heizleistung	kW	26	31,5	38	56	63
Heizleistung max.	kW	26	31,5	38	56	63
Nenn-Eingangskühlung	W	6770	12020	15300	16000	22900
Nenn-Eingangsheizung	W	5420	7550	10150	12200	15500
Eingangsheizung max.	W	6670.0	8730.0	11720.0	15700.0	20300.0
EER		3.30 -	2.15 -	2.23 -	2.82 -	2.45 -
COP		4.21 -	3.68 -	3.63 -	3.68 -	3.62 -
SEER		6.85 -	5.94 -	6.35 -	6.77 -	6.30 -
ηs,c	%	271.0	234.6	251.0	267.8	249.0
SCOP		4.34 -	4.50 -	4.06 -	4.23 -	4.07 -
ηs,h	%	170.6	177.0	159.4	166.2	159.8
> Innengerät						
		KPVH-224 DN11	KPVH-280 DN11	KPVH-335 DN11	KPVH-450 DN11	KPVH-560 DN11
Stromzufuhr	V/ph/Hz	220-240/1/50	220-240/1/50	220-240/1/50	220-240/1/50	220-240/1/50
Breite / Höhe / Tiefe	mm	1150 / 1810 / 615	1150 / 1810 / 615	1150 / 1810 / 615	1600 / 1810 / 615	1600 / 1810 / 615
Nettogewicht	kg	155	155	160	204	211
Niedriger Luftstrom / Mittlerer / Hoher	m³/h	3716 / 3976 / 4496	3716 / 3976 / 4496	3724 / 3963 / 4501	6608 / 7056 / 7952	6844 / 7308 / 8236
Breite/Höhe des Luftauslasses	mm	2x(299/255)	2x(299/255)	2x(299/255)	3x(293/255)	3x(293/255)
Schalldruck	dB(A)	50.6 / 54.9/ 59	50.6 / 54.9/ 59	48.2 / 51.8/ 55.7	51 / 55.6/ 59.5	52.1 / 57.1/ 61
Geräuschpegel	dB(A)	66.5/71.6/76.0	66.5/71.6/76.0	67.9/72.3/75.9	71.1/75.6/79.9	71.8/76.9/80.8
Max. verfügbarer Druck	Pa	0-400	0-400	0-400	0-400	0-400
> Außengerät						
		KUE 224 DN11	KUE 280 DN11	KUE 335 DN11	KUE 450 DN11	KUE 560 DN11
Kompressortyp		DC-Wechselrichter rotierend	DC-Wechselrichter rotierend	DC-Wechselrichter rotierend	DC-Wechselrichter	DC-Wechselrichter
Stromzufuhr	V/ph/Hz	380-415/3/50	380-415/3/50	380-415/3/50	380-415/3/50	380-415/3/50
Breite / Höhe / Tiefe	mm	1120 / 1558 / 528	1120 / 1558 / 528	1120 / 1558 / 528	1250 / 1760 / 580	1250 / 1760 / 580
Nettogewicht	kg	143	144	157	214	234
Kommunikationsprotokoll		S6	S6	S6	S6/S8	S6/S8
Luftstrom	m³/h	9000	11000	11300	18500	18500
Statischer Druck	Pa	-	-	-	0-35	0-35
Schalldruck	dB(A)	58	60	61	60	61
Geräuschpegel	dB(A)	78	78	81	86	89
> Kältemittel						
Kältemitteltyp		R-410A	R-410A	R-410A	R-410A	R-410A
CWP		2088	2088	2088	2088	2088
Kältemittelmenge	kg	6,5	6,5	8	8	8,5
t CO ₂ e	tCO ₂	13.57	13.57	16.70	16.70	17.75
Durchmesser der Flüssigkeitsleitung / Gasleitung	Zoll	1/2" / 3/4"	1/2" / 7/8"	1/2" / 7/8"	5/8" / 1-1/8"	5/8" / 1-1/8"
Gesamtlänge der Rohrleitung	m	50	50	50	60	60
Max. Länge des vertikalen Rohrs	m	25	25	25	30	30
> Arbeitsbereich						
Außenumgebungstemperatur für Heizung min. / max.	°C	-20 / 27	-20 / 27	-20 / 27	-30 / 30	-30 / 30
Außenumgebungstemperatur für Kühlung min. / max.	°C	-5 / 55	-5 / 55	-5 / 55	-15 / 55	-15 / 55

Kälteleistungsbedingungen: Innentemperatur 27°C DB / 19°C WB; Außentemperatur 35°C DB; Äquivalente Rohrleitungslänge 7,5 m ohne Höhenunterschied; Daten berechnet mit dem Kanalgerät als Inneneinheit; Gleichzeitigkeit 100%. **Heizleistungsbedingungen:** Innentemperatur 20°C DB; Außentemperatur 7°C DB / 6°C WB; Äquivalente Rohrleitungslänge 7,5 m ohne Höhenunterschied; Daten berechnet mit dem Kanalgerät als Inneneinheit; Gleichzeitigkeit 100%. **Schallpegel:** Die Messung erfolgt 1 m vor dem Gerät und 1,3 m über dem Boden in einer halbanechoischen Kammer. **Kälteleistungsdimensionierung** und zusätzliche Kältemittelfüllung der ausgewählten Einheit müssen mit Selecta Online HVACSSP überprüft werden. **HINWEIS:** Vor der Installation dieser Geräte ist die geltende Gesetzgebung zu Kältemitteln zu beachten.

Magnus Multi Vertikal GF

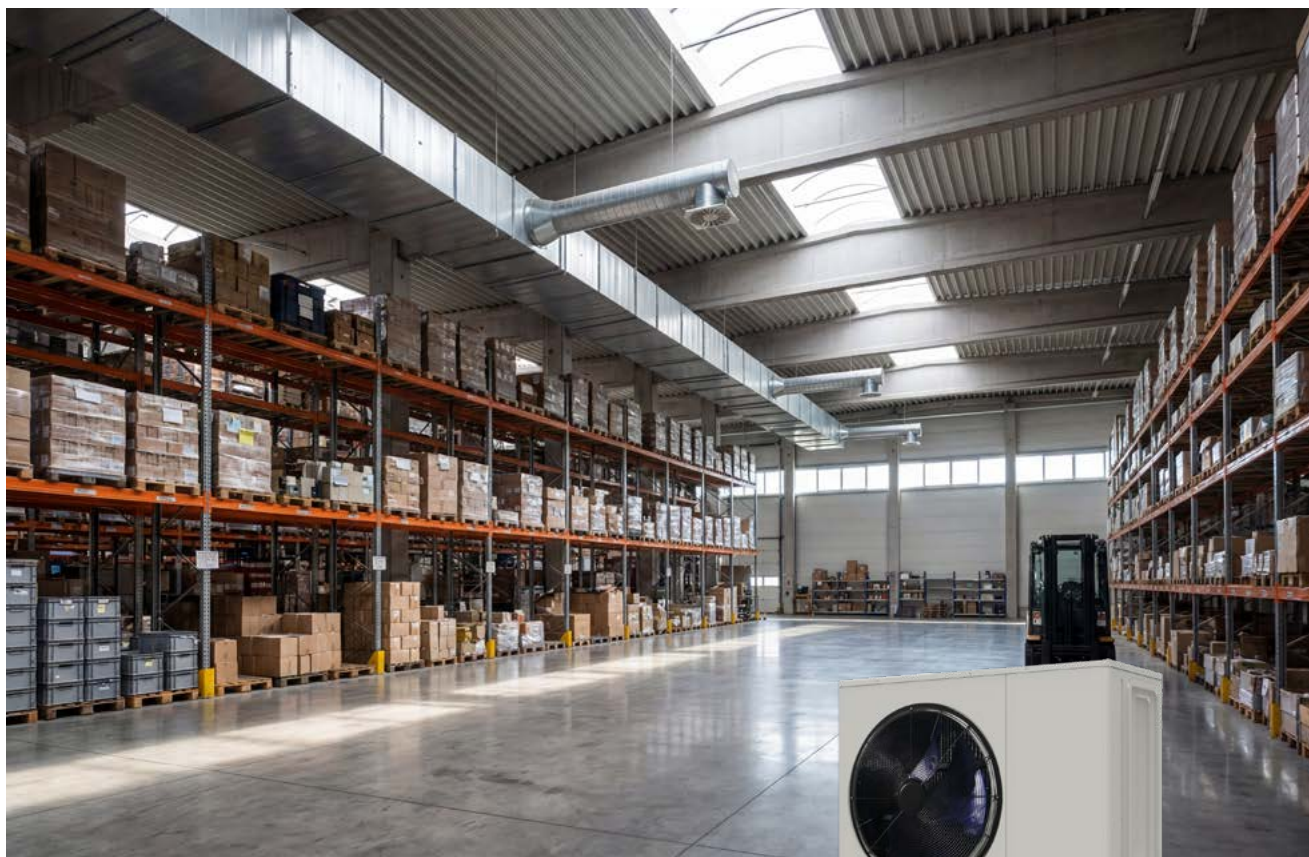

Die Serie MAGNUS Multi Vertical High Capacity bietet die Möglichkeit, sich an die Bedürfnisse von Räumen anzupassen, die aufgrund ihrer großen Abmessungen eine dezentrale Klimatisierung erfordern.

Eigenschaften

- Anschlussmöglichkeit für bis zu 2 Innengeräte des gleichen Modells.
- 100% Inverter Technologie.
- 100% Inverter-Technologie
- Indoor-Gerät mit verfügbarem Druck bis zu 400 Pa.
- Konstanter Luftstrom.
- Kontrolle inklusive.



KCT-04 SR **Inklusive Kontrolle**

 „KOMPATIBLE STEUERUNGEN UND ZUBEHÖR“ SIEHE SEITE 158



Set model		KVHM2-450 DN11	KVHM2-560 DN11
> Set			
Nenn-Kühlleistung	kW	45	56
Nenn-Heizleistung	kW	56	63
Heizleistung max.	kW	56	63
Nenn-Eingangskühlung	W	16000	22900
Nenn-Eingangsheizung	W	12200	15500
Eingangsheizung max.	W	15700.0	20300.0
EER		2.82 -	2.45 -
COP		3.68 -	3.62 -
SEER		6.77 -	6.30 -
ηs,c	%	267.8	249.0
SCOP		4.23 -	4.07 -
ηs,h	%	166.2	159.8
> Innengerät			
		2 x KPVH-224 DN11	2 x KPVH-280 DN11
Stromzufuhr	V/ph/Hz	220-240/1/50	220-240/1/50
Breite / Höhe / Tiefe	mm	1150 / 1810 / 615	1150 / 1810 / 615
Nettogewicht	kg	155	155
Niedriger Luftstrom / Mittlerer / Hoher	m³/h	3716 / 3976 / 4496	3716 / 3976 / 4496
Breite/Höhe des Luftauslasses	mm	2x(299/255)	2x(299/255)
Schalldruck	dB(A)	50.6 / 54.9/ 59	50.6 / 54.9/ 59
Geräuschpegel	dB(A)	66.5/71.6/76.0	66.5/71.6/76.0
Max. verfügbarer Druck	Pa	0-400	0-400
Modell des Nebenschlusses		KCMI-03D	KCMI-03D
> Außengerät			
		KUE 450 DN11	KUE 560 DN11
Kompressortyp		DC-Wechselrichter	DC-Wechselrichter
Stromzufuhr	V/ph/Hz	380-415/3/50	380-415/3/50
Breite / Höhe / Tiefe	mm	1250 / 1760 / 580	1250 / 1760 / 580
Nettogewicht	kg	214	234
Kommunikationsprotokoll		56/58	56/58
Luftstrom	m³/h	18500	18500
Statischer Druck	Pa	0-35	0-35
Schalldruck	dB(A)	60	61
Geräuschpegel	dB(A)	86	89
> Kältemittel			
Kältemitteltyp		R-410A	R-410A
GWP		2088	2088
Kältemittelmenge	kg	8	8,5
t CO ₂ e	tCO ₂	16.70	17.75
Durchmesser der Flüssigkeitsleitung / Gasleitung	Zoll	5/8" / 1-1/8"	5/8" / 1-1/8"
Gesamtlänge der Rohrleitung	m	70	70
Max. Länge des vertikalen Rohrs	m	30	30
> Arbeitsbereich			
Außenumgebungstemperatur für Heizung min. / max.	°C	-30 / 30	-30 / 30
Außenumgebungstemperatur für Kühlung min. / max.	°C	-15 / 55	-15 / 55

Kälteleistungsbedingungen: Innentemperatur 27°C DB / 19°C WB; Außentemperatur 35°C DB; Äquivalente Rohrleitungslänge 7,5 m ohne Höhenunterschied; Daten berechnet mit dem Kanalgerät als Inneneinheit; Gleichzeitigkeit 100%. **Heizleistungsbedingungen:** Innentemperatur 20°C DB; Außentemperatur 7°C DB / 6°C WB; Äquivalente Rohrleitungslänge 7,5 m ohne Höhenunterschied; Daten berechnet mit dem Kanalgerät als Inneneinheit; Gleichzeitigkeit 100%. **Schallpegel:** Die Messung erfolgt 1 m vor dem Gerät und 1,3 m über dem Boden in einer halbanechoischen Kammer. **Kälteleistungsdimensionierung** und zusätzliche Kältemittelfüllung der ausgewählten Einheit müssen mit Selecta Online HVACSSP überprüft werden. **HINWEIS:** Vor der Installation dieser Geräte ist die geltende Gesetzgebung zu Kältemitteln zu beachten.

Magnus KAHU



De nieuwe MAGNUS KAHU serie is speciaal ontworpen voor het regelen en afstellen van luchtbehandelingsunits met een directe expansiespiraal van 20 kW tot 56 kW.

Eigenschappen

- S8 Technologie.
- 100% Inverter Technologie.
- 100% Inverter-Technologie
- Wahlweise Kontrolle durch Dritte.



KCT-04 SRInklusive
Kontrolle

„KOMPATIBLE STEUERUNGEN UND ZUBEHÖR“ SIEHE SEITE 158



Set model		KAHUM-200 DN11	KAHUM-224 DN11	KAHUM-280 DN11
> Set				
Nenn-Kühlleistung	kW	20	22,4	28
Nenn-Heizleistung	kW	20	22,4	28
Heizleistung max.	kW	22,5	25	31,5
Nenn-Eingangskühlung	W	5280	6770	12020
Nenn-Eingangsheizung	W	4430	5420	7550
Eingangsheizung max.	W	5950.0	6670.0	8730.0
EER		3.88 -	3.30 -	2.15 -
COP		4.51 -	4.21 -	3.68 -
SEER		7.16 -	6.85 -	5.94 -
$\eta_{s,c}$	%	283.4	271.0	234.6
SCOP		4.04 -	4.34 -	4.50 -
$\eta_{s,h}$	%	158.6	170.6	177.0
> Innengerät				
		KAHU 200.5	KAHU 360.5	KAHU 360.5
Stromzufuhr	V/ph/Hz	220-240/1/50	220-240/1/50	220-240/1/50
Breite / Höhe / Tiefe	mm	479 / 384 / 134	479 / 384 / 134	479 / 384 / 134
Nettogewicht	kg	6,2	6,2	6,2
> Außengerät				
		KUE 200 DN11	KUE 224 DN11	KUE 280 DN11
Kompressortyp		DC-Wechselrichter rotierend	DC-Wechselrichter rotierend	DC-Wechselrichter rotierend
Stromzufuhr	V/ph/Hz	380-415/3/50	380-415/3/50	380-415/3/50
Breite / Höhe / Tiefe	mm	1120 / 1558 / 528	1120 / 1558 / 528	1120 / 1558 / 528
Nettogewicht	kg	143	143	144
Kommunikationsprotokoll		56	56	56
Luftstrom	m ³ /h	9000	9000	11000
Statischer Druck	Pa	-	-	-
Schalldruck	dB(A)	58	58	60
Geräuschpegel	dB(A)	78	78	78
> Kältemittel				
Kältemitteltyp		R-410A	R-410A	R-410A
GWP		2088	2088	2088
Kältemittelmenge	kg	6,5	6,5	6,5
t CO ₂ e	tCO ₂	13.57	13.57	13.57
Durchmesser der Flüssigkeitsleitung / Gasleitung	Zoll	1/2" / 3/4"	1/2" / 3/4"	1/2" / 7/8"
Gesamtlänge der Rohrleitung	m	50	50	50
Max. Länge des vertikalen Rohrs	m	25	25	25
> Arbeitsbereich				
Außenumgebungstemperatur für Heizung min. / max.	°C	-20 / 27	-20 / 27	-20 / 27
Außenumgebungstemperatur für Kühlung min. / max.	°C	-5 / 55	-5 / 55	-5 / 55

Kühl- und Heizleistung, Kühl- und Heizleistung, Energiewirkungsgrad: Nennbedingungen: Kühlen 27°C BS/19°C BH innen, 35°C BS außen. Heizen 20°C BS innen, 7°C BS/6°C BH außen. Rohrleitungslänge 7,5 m, Höhe 0 m. Bei größeren Rohrlängen ist eine Prüfung über Selecta Online HVACSSP erforderlich.

Schalldruck: Die Messung des Schalldrucks erfolgt in einer halbschalltoten Kammer in 1 m Entfernung von der Maschine und in 1,3 m Höhe.

Kältemittelmenge: Dies ist die Menge an Kältemittel, die in das Gerät eingefüllt wurde. Um eine zusätzliche Füllung vorzunehmen, muss die Formel aus dem technischen Handbuch.

HINWEIS: Vor der Installation dieser Geräte muss die geltende Gesetzgebung für Kältemittelgase konsultiert werden.

Magnus KAHU

Set model		KAHUM-335 DN11	KAHUM-400 DN11
> Set			
Nenn-Kühlleistung	kW	33,5	40
Nenn-Heizleistung	kW	33,5	40
Heizleistung max.	kW	37,5	45
Nenn-Eingangskühlung	W	15300	15700
Nenn-Eingangsheizung	W	10150	11700
Eingangsheizung max.	W	11720.0	14600.0
EER		2.23 -	2.54 -
COP		3.63 -	3.42 -
SEER		6.35 -	6.65 -
$\eta_{s,c}$	%	251.0	263.0
SCOP		4.06 -	4.15 -
$\eta_{s,h}$	%	159.4	163.0
> Innengerät			
		KAHU 360.5	KAHU 560.5
Stromzufuhr	V/ph/Hz	220-240/1/50	220-240/1/50
Breite / Höhe / Tiefe	mm	479 / 384 / 134	479 / 384 / 134
Nettogewicht	kg	6,2	6,4
> Außengerät			
		KUE 335 DN11	KUE 400 DN11
Kompressorart		DC-Wechselrichter rotierend	DC-Wechselrichter
Stromzufuhr	V/ph/Hz	380-415/3/50	380-415/3/50
Breite / Höhe / Tiefe	mm	1120 / 1558 / 528	1130 / 1760 / 580
Nettogewicht	kg	157	187
Kommunikationsprotokoll		S6	S6/S8
Luftstrom	m ³ /h	11300	12500
Statischer Druck	Pa	-	0-35
Schalldruck	dB(A)	61	59
Geräuschpegel	dB(A)	81	82
> Kältemittel			
Kältemitteltyp		R-410A	R-410A
GWP		2088	2088
Kältemittelmenge	kg	8	7,4
t CO ₂ e	tCO ₂	16.70	15.45
Durchmesser der Flüssigkeitsleitung / Gasleitung	Zoll	1/2" / 7/8"	1/2" / 1"
Gesamtlänge der Rohrleitung	m	50	60
Max. Länge des vertikalen Rohrs	m	25	30
> Arbeitsbereich			
Außenumgebungstemperatur für Heizung min. / max.	°C	-20 / 27	-30 / 30
Außenumgebungstemperatur für Kühlung min. / max.	°C	-5 / 55	-15 / 55

Kühl- und Heizleistung, Kühl- und Heizleistung, Energiewirkungsgrad: Nennbedingungen: Kühlen 27°C BS/19°C BH innen, 35°C BS außen. Heizen 20°C BS innen, 7°C BS/6°C BH außen. Rohrleitungslänge 7,5 m, Höhe 0 m. Bei größeren Rohrlängen ist eine Prüfung über Selecta Online HVACSSP erforderlich.

Schalldruck: Die Messung des Schalldrucks erfolgt in einer halbschalltoten Kammer in 1 m Entfernung von der Maschine und in 1,3 m Höhe.

Kältemittelmenge: Dies ist die Menge an Kältemittel, die in das Gerät eingefüllt wurde. Um eine zusätzliche Füllung vorzunehmen, muss die Formel aus dem technischen Handbuch.

HINWEIS: Vor der Installation dieser Geräte muss die geltende Gesetzgebung für Kältemittelgase konsultiert werden.



Set model		KAHUM-450 DN11	KAHUM-560 DN11
> Set			
Nenn-Kühlleistung	kW	45	56
Nenn-Heizleistung	kW	45	56
Heizleistung max.	kW	50	63
Nenn-Eingangskühlung	W	16000	22900
Nenn-Eingangsheizung	W	12200	15500
Eingangsheizung max.	W	15700.0	20300.0
EER		2.82 -	2.45 -
COP		3.68 -	3.62 -
SEER		6.77 -	6.30 -
$\eta_{s,c}$	%	267.8	249.0
SCOP		4.23 -	4.07 -
$\eta_{s,h}$	%	166.2	159.8
> Innengerät			
		KAHU 560.5	KAHU 560.5
Stromzufuhr	V/ph/Hz	220-240/1/50	220-240/1/50
Breite / Höhe / Tiefe	mm	479 / 384 / 134	479 / 384 / 134
Nettogewicht	kg	6,4	6,4
> Außengerät			
		KUE 450 DN11	KUE 560 DN11
Kompressortyp		DC-Wechselrichter	DC-Wechselrichter
Stromzufuhr	V/ph/Hz	380-415/3/50	380-415/3/50
Breite / Höhe / Tiefe	mm	1250 / 1760 / 580	1250 / 1760 / 580
Nettogewicht	kg	214	234
Kommunikationsprotokoll		S6/S8	S6/S8
Luftstrom	m ³ /h	18500	18500
Statischer Druck	Pa	0-35	0-35
Schalldruck	dB(A)	60	61
Geräuschpegel	dB(A)	86	89
> Kältemittel			
Kältemitteltyp		R-410A	R-410A
GWP		2088	2088
Kältemittelmenge	kg	8	8,5
t CO ₂ e	tCO ₂	16.70	17.75
Durchmesser der Flüssigkeitsleitung / Gasleitung	Zoll	5/8" / 1-1/8"	5/8" / 1-1/8"
Gesamtlänge der Rohrleitung	m	60	60
Max. Länge des vertikalen Rohrs	m	30	30
> Arbeitsbereich			
Außenumgebungstemperatur für Heizung min. / max.	°C	-30 / 30	-30 / 30
Außenumgebungstemperatur für Kühlung min. / max.	°C	-15 / 55	-15 / 55

Kühl- und Heizleistung, Kühl- und Heizleistung, Energiewirkungsgrad: Nennbedingungen: Kühlen 27°C BS/19°C BH innen, 35°C BS außen. Heizen 20°C BS innen, 7°C BS/6°C BH außen. Rohrleitungslänge 7,5 m, Höhe 0 m. Bei größeren Rohrlängen ist eine Prüfung über Selecta Online HVACSSP erforderlich.

Schalldruck: Die Messung des Schalldrucks erfolgt in einer halbschalltoten Kammer in 1 m Entfernung von der Maschine und in 1,3 m Höhe.

Kältemittelmenge: Dies ist die Menge an Kältemittel, die in das Gerät eingefüllt wurde. Um eine zusätzliche Füllung vorzunehmen, muss die Formel aus dem technischen Handbuch.









HINWEIS: Vor der Installation dieser Geräte muss die geltende Gesetzgebung für Kältemittelgase konsultiert werden.

Kompatible Steuerungen und zubehör

- Serienmäßig enthalten
- Empfohlen
- Optional
- Nicht unterstützt

Weitere Informationen finden Sie im Kapitel Steuerungen.



		Magnus Serie	Magnus Vertikal GF	Magnus KAHU
Kabellose Steuerungen		<input type="checkbox"/> KI-07*	<input type="checkbox"/> KI-07*	<input checked="" type="checkbox"/>
	Kabelgebundene Steuerungen			
Ohne WLAN		<input type="checkbox"/> KCT-04 SR	<input checked="" type="checkbox"/> KCT-04 SR	<input type="checkbox"/> KCT-04 SR
	Mit WLAN		<input type="checkbox"/> KCT-05 SRPSWF <input type="checkbox"/> KCT-06 SRPSWF	<input type="checkbox"/> KCT-05 SRPSWF <input type="checkbox"/> KCT-06 SRPSWF
BMS	Modbus	1 IDU 	<input type="checkbox"/> K01-MODBUS 1	<input type="checkbox"/> K01-MODBUS 1
		4, 16 oder 64 IDUs	<input type="checkbox"/> FRI-BMS	<input type="checkbox"/> FRI-BMS
	Bacnet	1 IDU	<input type="checkbox"/> K05 BACNET 1	<input type="checkbox"/> K05 BACNET 1
		4, 16 oder 64 IDUs 	<input type="checkbox"/> FRI-BMS	<input type="checkbox"/> FRI-BMS
	KNX	1 IDU	<input type="checkbox"/> K01-KNX 1	<input type="checkbox"/> K01-KNX 1
		4, 16 oder 64 IDUs 	<input type="checkbox"/> FRI-BMS	<input type="checkbox"/> FRI-BMS
Zentralisierte Steuerungen	Touchscreen		<input type="checkbox"/> KCCT-128C IPS <input type="checkbox"/> KCCT-384C-M IPS	<input type="checkbox"/> KCCT-128C IPS <input type="checkbox"/> KCCT-384C-M IPS
			<input type="checkbox"/> KCCT-64 IPS (A) <input type="checkbox"/> KCCT-384B IPS (B)	<input type="checkbox"/> KCCT-64 IPS (A) <input type="checkbox"/> KCCT-384B IPS (B)
	Web		<input type="checkbox"/> KCC-64 CLOUD	<input type="checkbox"/> KCC-64 CLOUD
			<input type="checkbox"/> KCC-64 WEB	<input type="checkbox"/> KCC-64 WEB

* Ein kabelgebundener Controller ist erforderlich



Magnus Multi Leidingen



Magnus Multi Cassettes



Magnus Multi Vertikal GF

KI-07*

KI-07

KI-07*

KCT-04 SR

KCT-04 SR

KCT-04 SR

KCT-05 SRPSWF
 KCT-06 SRPSWF

KCT-05 SRPSWF
 KCT-06 SRPSWF

KCT-05 SRPSWF
 KCT-06 SRPSWF

K01-MODBUS 1

K01-MODBUS 1

K01-MODBUS 1

FRI-BMS

FRI-BMS

FRI-BMS

K05 BACNET 1

K05 BACNET 1

K05 BACNET 1

FRI-BMS

FRI-BMS

FRI-BMS

K01-KNX 1

K01-KNX 1

K01-KNX 1

FRI-BMS

FRI-BMS

FRI-BMS

KCCT-128C IPS
 KCCT-384C-M IPS

KCCT-128C IPS
 KCCT-384C-M IPS

KCCT-128C IPS
 KCCT-384C-M IPS

KCCT-64 IPS (A)
 KCCT-384B IPS (B)

KCCT-64 IPS (A)
 KCCT-384B IPS (B)

KCCT-64 IPS (A)
 KCCT-384B IPS (B)

KCC-64 CLOUD

KCC-64 CLOUD

KCC-64 CLOUD

KCC-64 WEB

KCC-64 WEB

KCC-64 WEB

SUITE
RESIDENTIAL

AQUATIX
BAUREIHE MIT WÄRMEPUMPE

ZEN
GEWERBLICH

ZEN
GEWERBLICHE
HOCHLEISTUNGSGERÄTE

AMAZON
INDUSTRIELLE
VRF-GERÄTE

NEXUS
CHILLER

KONVEKTOREN
KONVEKTOREN

STEUERUNGEN
STEUERUNGSSYSTEME

Referenzen | Wichtige Installationen

Die **Hochleistungsgeräte der Baureihe Zen** für gewerbliche Anwendungen bieten vielfältige Installationsmöglichkeiten und sind sehr energieeffizient und umweltfreundlich. Hochleistungsgeräte zeichnen sich dadurch aus, dass sie Komfort in Räumen bieten, die große Luftströme benötigen.



1. Volkswagen (*Autohaus*): Cabrera de Mar (Spanien), High Capacity Zen.
2. Basic Fit (*Fitnessstudio*): Madrid (Spanien), High Capacity Zen, 140 kW.



3



4



5

3. Encuentro (Bekleidungsgeschäfte): Madrid und Sevilla (Spanien), High Capacity Zen, 100 kW.
4. 2RN Transmission Services (Fernsehtzwerkdienste): Dublin (Irland), 2 Systeme KPDUF-280 DN4 zur Versorgung des Rackraums.
5. Hutton & Meade (Hyundai-Autohaus): Dublin (Irland), 3 Systeme KPDUF-560V DN4 zur Versorgung des Showrooms.

Weitere Kunden, die sich für Kaysun Zen entschieden haben

Hotels, öffentliche Gebäude, Krankenhäuser, Kliniken und Gesundheitszentren

- Autismus-Vereinigung von Jerez (Cádiz)
- Krankenhaus Joan XXIII (Tarragona)
- Krankenhaus Salamanca (Salamanca)
- Klinik Sagrado Corazón (Madrid)
- Ölmuseum (Jaén)
- Stiftung Depentya (Sevilla)
- Fußballstadion Nuevo Arcángel (Córdoba)

Private Wohnanlagen

- Wohnanlage (Vera)
- Immobilienprojekt Alpe (Tortosa)
- 134 private Wohneinheiten in Sevilla Este (Sevilla)

- Immobilienprojekt Mercainmo (Lleida)
- Wohnanlage (Marbella)
- 503 private Wohneinheiten in der Wohnanlage Bekinsa (Sevilla)
- Hotel Las Brisas (Llanes)

Verwaltungszentren und Büros

- Büros Navarrete (La Rioja)
- Büros Eder Epele (Guipúzcoa)
- Verwaltungszentrum Greg (Barcelona)
- Messe Valladolid (Valladolid)
- Schalträume - Asturiana del Zinc S.A.U. (Asturien)
- Büros Galvanizados Avilés (Avilés)
- Retevisión Valladolid (Valladolid)
- Büros Eiffage Energy (Ávila)

- Büros Acofarma (Terrassa)
- Büros Jordi Verna (Granollers)
- Büros Banca March (Mallorca)
- Büros Carrefour (Málaga)
- Mercado de Barceló (Madrid)
- Büros der Entsalzungsanlage Day SWRO (Marokko)
- Bankfilialen Caja Rural Zamora (Zamora)

Gastronomie

- Bierlokal 100 Montaditos (Córdoba)
- Restaurants Vermut Rofes (Reus)
- Bierlokal La Sureña (Córdoba)
- Restaurant WOK (Cáceres)

Gewerbegebäude

- Geschäft Unity Skates (Saragossa)

- Einkaufszentrum Leclerc (Málaga)
- Bekleidungsgeschäft Confecciones Rubio (Cádiz, Sevilla und Córdoba)
- Aurgi (Madrid)
- Autorisierter Toyota-Händler (Oviedo)
- Stradivarius (Manresa)
- Zahnklinik Vitaldent (verschiedene Standorte)
- Lacoste (Vilagarcía de Arousa)
- Fitnessstudio Lowfit (Sevilla)
- Fitnessstudio Basic Fit (Madrid)
- Supermärkte Alimerka (León)





Industrielle VRF-Geräte

Amazon

Mini-Amazon-Hybrid	168
Mini Amazon S8	170
Amazon Unitario FD	172
Amazon S9 R-32	176
Amazon Unitario	178
Amazon VI	180
Amazon IV HR	184
Innengeräte	186
Kanalgeräte	188
Mitteldruck-Kanäle	190
Kanalgeräte Hochdruck	192
Vertikal, große Kapazität	194
Kassettengerät 600x600	196
Kassettengerät 840x840	198
1-Wege-Kassette	200
Stehend	202
Wandgeräte	204
Decke/Boden	206
KAHU	208
KRE	210
Hochtemperatur-Hydraulikmodul	212
Hydraulisches Modul integriert	214
Kit DHW Hybrid	216
Amazon Hybrid Mini Kanäle	218
Mini Amazon Hybrid-Kassetten	220
Zubehör	222
Protokollkompatibilitäten	223
Kompatible Steuerungen und Zubehör	224
Referenzen	226

S8-Plattform

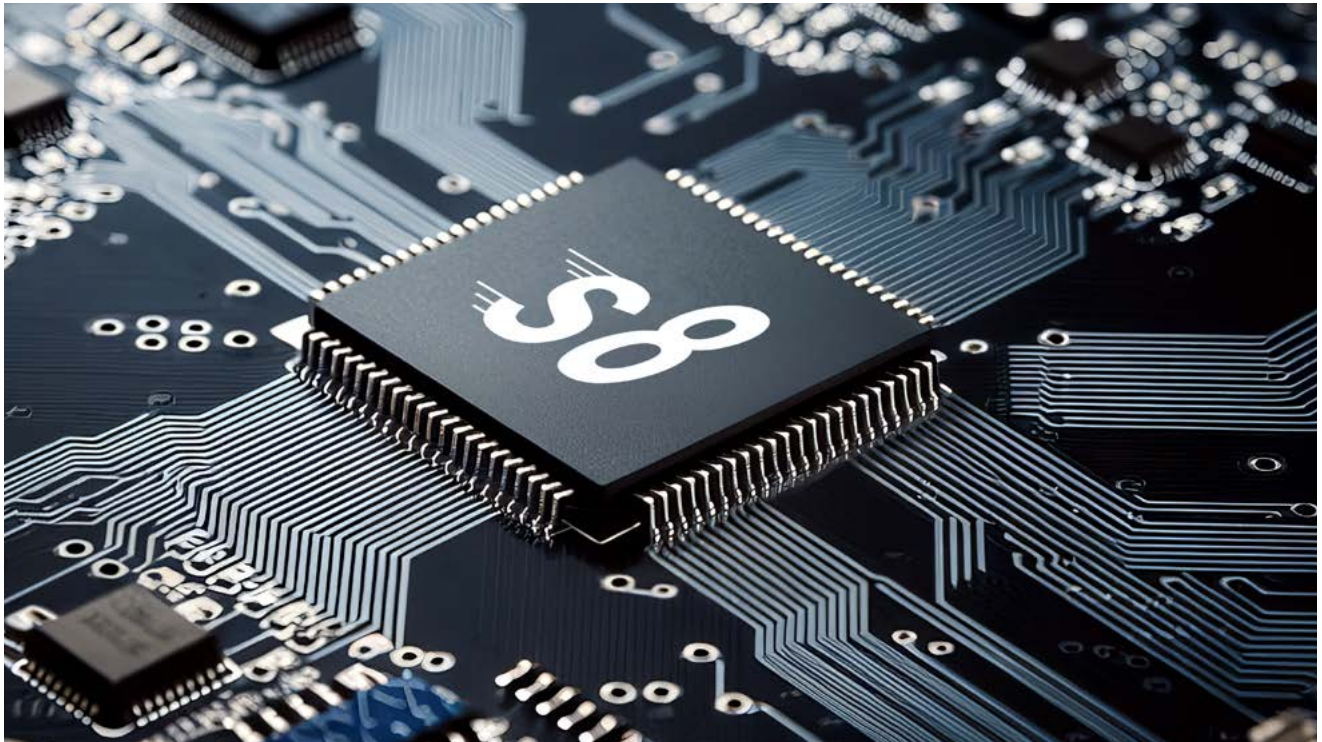

VRF-Geräte verwenden eine Vielzahl von Algorithmen und selbstlernenden Technologien, um die Leistung der Geräte anhand von Betriebsparametern und rechtzeitiger Wartung zu steuern, sodass sie über den gesamten Lebenszyklus hinweg optimal arbeiten.

▶ INNOVATIONSZEITLEISTE

1999

Zusammenarbeit mit anderen Herstellern bei Wechselrichtertechnologien.



S4 (2008-2014)

Einführung der VRF-Serien S4 und D4. Vollständige Produktpalette umfasst Wärmepumpen-, Wärmepumpen- und Wasserkühlserien.



S8 (2023)

Einführung der 8. Generation der S8 VRF-Serie mit Voll-DC-Inverter-Technologie. Die maximale Leistung einer einzelnen Einheit beträgt 36 PS.



S3 (2005)

Einführung des VRF-AC-Wechselstroms der S3-Serie + Stabiler Kompressor. Die maximale Kapazität einer einzelnen Einheit beträgt 16 PS.



S6 (2017-2020)

Markteinführung der reinkühlbaren S6 VRF-Serie Wärmepumpe und der Wärmerückgewinnungsserie K3F VRF-Serie. Er verfügt über eine Voll-DC-Wechselrichtertechnologie und eine maximale Leistung von einer einzigen Einheit von 32 PS.



S9 (2026)

Einführung der neuen Generation der R-32. Entwicklung von R-32-kompatiblen Zubehörteilen, um maximale Sicherheit zu gewährleisten. Die maximale Kapazität einer einzelnen Einheit beträgt 16 PS

Exklusive S8-Funktionen

▶ POWERCOM

Die Powercom-Kommunikationstechnologie unterstützt **jedes Verdrahtungsmuster** anstelle von Reihenketten, was die Installationskosten senkt. Er erreicht eine Kommunikationsentfernung von bis zu 2000 m.

Art der Kommunikation

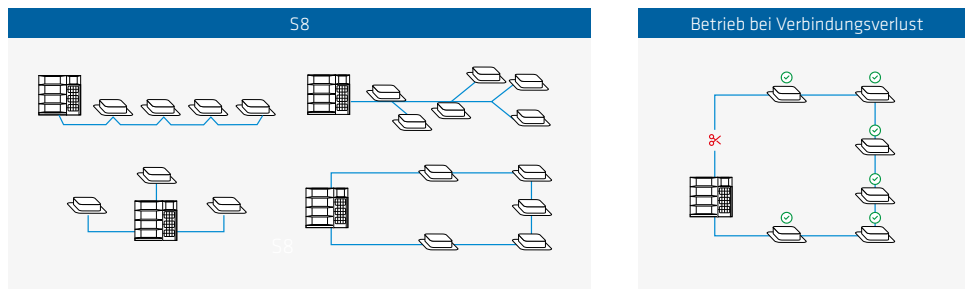

▶ MODBUS ALS STANDARD

Das neue **S9 R32 VRF** integriert das Modbus-Protokoll als Standardfunktion, was eine effiziente Verbindung zu BMS von Drittanbietern ohne zusätzliche Gateways ermöglicht.

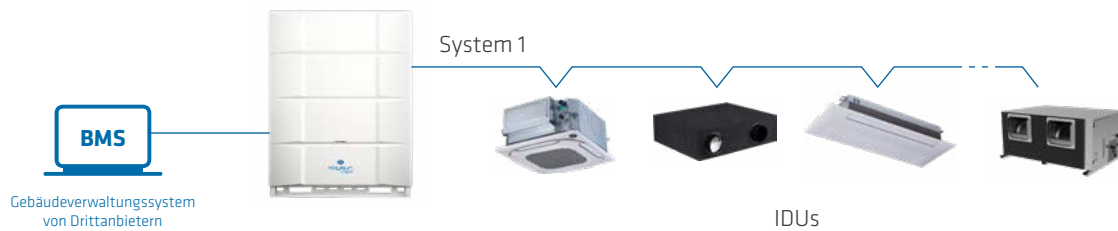

▶ SHIELDBOX 2.0

Die elektronische Box ist mit **IP68-Schutz** gegen Korrosion, Feuchtigkeit und externe Stoffe isoliert.

1. Die Steuerbox ist von R32-Kältemittel isoliert.
2. Für das Modul wird ein Kältemittel mit niedriger Temperatur verwendet, was eine Kühlung auf 43 °C im Freien ermöglicht, ohne Leistungsverlust zu verlieren.

▶ STANDARDWATTMETER

Das **iLetComfort**-System enthält eine Anzeige für den Stromverbrauch, um Energie zu sparen.



R-32-Lösungen



Die neue **Kaysun S9 R-32**-Baureihe wird in einem Kontext entwickelt, der von der Aktualisierung europäischer Regulierungsrahmen in Bezug auf Kältemittel und Sicherheit geprägt ist. Vorschriften wie **EN 378** und **IEC 60335-2-40** legen die Design-, Installations- und Betriebskriterien fest, die moderne Klimaanlage erfüllen müssen, um höhere Effizienz, Sicherheit und Nachhaltigkeit zu gewährleisten.

Mit dieser neuen Generation kombiniert **Kaysun** technologische Innovation, regulatorische Compliance und Leistungsoptimierung und bietet Lösungen für aktuelle und zukünftige regulatorische Anforderungen. Der Einsatz von R-32-Kältemittel und die Einführung neuer technischer Vorgaben ermöglichen es der S9-Baureihe, ein optimales Gleichgewicht zwischen Kapazität, Sicherheit, Energieeffizienz und Umweltbelastungsminderung zu gewährleisten.

Für großflächige kommerzielle und industrielle Anwendungen konzipiert, vereint dieses System fortschrittliche Technologie, betriebliche Nachhaltigkeit und effiziente Integration in anspruchsvolle Projekte.

▸ VORTEILE

- **Niedriges GWP** (Global Warming Potential)
- **Null ODP** (Ozonabbaupotenzial)
- Höhere Effizienz Vereinfachte Handhabung und Recycling

Exklusives Zubehör für die R-32

Um die Entwicklung und Installation von Systemen zu erleichtern, die den genannten Vorschriften vollständig entsprechen, enthält **Kaysun** in seinem Katalog eine Reihe von Zubehörteilen, die jedes Projekt an die spezifischen Sicherheitsanforderungen und Kältemittellastbeschränkungen anpassen. Dazu gehören:

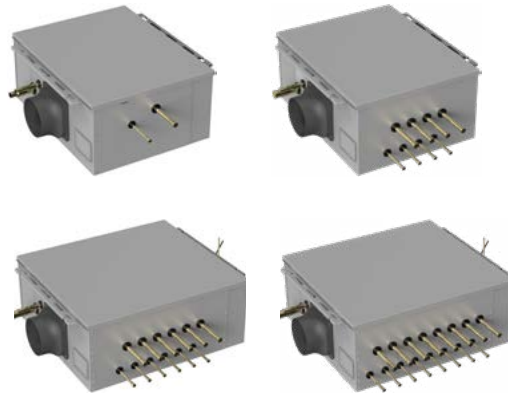

▸ KV BOX

Die Kaysun KV-Boxen sind Sicherheitsvorrichtungen, die die Inneneinheiten automatisch isolieren, wenn in S9 VRF-Systemen mit R-32 ein Kältemittelleck festgestellt wird. Ihre Installation in abgehängten Decken ermöglicht es, sie leicht in alle Arten von Projekten zu integrieren, ohne die Ästhetik oder den nutzbaren Raum zu beeinträchtigen. Sie sind in Konfigurationen mit 1, 4, 6 und 8 Anschlüssen erhältlich und passen sich an kleine, mittlere oder große Installationen an. Sie fügen eine aktive Sicherheitsebene hinzu, die die Einhaltung gesetzlicher Vorschriften unterstützt und den Schutz in besetzten Räumen verbessert.



▸ R-32 K-N8RS LECKSENSOR

Wenn der K-N8RS, der in einer maximalen Höhe von 1,50 m installiert ist, ein Leck von R-32-Kältemittelgas erkennt, schaltet er das System sofort ab, gibt einen akustischen und visuellen Alarm aus und startet die angeschlossene Inneneinheit mit maximaler Geschwindigkeit, um eine ordnungsgemäße Luftzirkulation sicherzustellen und zu verhindern, dass sich das Kältemittel konzentriert und gefährlich wird.



▸ KEB-01 ERWEITERUNGSBOARD

Der KEB-01 wird verwendet, um den R-32 K-N8RS Leckmelder mit der Inneneinheit der DN5.0-Serie zu verbinden. Es ist kein separates Netzteil erforderlich. Diese Platine ist mit einem trockenen Kontakt ausgestattet, der den Ein-/Aus-Status des Lüfters anzeigt. Zusätzlich gibt es einen zusätzlichen Anschluss, um bei Bedarf einen zusätzlichen Alarm oder einen mechanischen Ventilator anzuschließen.



▸ K-N8SV GASRÜCKGEWINNUNGSBOX

Um ein verantwortungsvolles und sicheres Management des R-32-Kältemittels in S9 VRF-Anlagen sicherzustellen, bietet Kaysun die K-N8SV-Rückgewinnungsbox an. Dieses Zubehör ermöglicht die vollständige Rückgewinnung des Gases aus dem Stromkreis im Falle einer Leckentdeckung, schließt automatisch die Absperrventile und verhindert Lecks in die Umgebung. Es ist die ideale Ergänzung für Projekte, die Sicherheit, Nachhaltigkeit und Rückverfolgbarkeit des Kältemittelkreislaufs in den Vordergrund stellen.

Mini-Amazon-Hybrid



Um der Herausforderung der Reduzierung von Emissionen und des CO₂-Fußabdrucks zu begegnen, präsentiert Kaysun die innovative Mini Amazon Hybrid R-32 Serie – eine hochmoderne Hybridlösung. Mit 5 Modellen von 8 kW bis 16 kW bieten diese Außengeräte ein kompaktes und vielseitiges Design, das sich ideal für eine Vielzahl von privaten und gewerblichen Anwendungen eignet, wie z. B. kleine Büros, Villen, Wohnungen und mehr.

Eigenschaften

- Kompakte Einzel-Ventilator-Geräte.
- Simultaneity up to 130%
- Kombinierbar mit „Hydraulic Module Integrated“ oder „Kit DHW Hybrid“.
- Kompatibel mit Mini Amazon Hybrid- oder S8-Innengeräten.

„KOMPATIBLE STEUERUNGEN UND ZUBEHÖR“ SIEHE SEITE 224



FÜR WEITERE INFORMATIONEN UND TECHNISCHE DATEN SCANNEN SIE BITTE DEN FOLGENDEN QR-CODE.



Außengerät Modell		KMF-80 DVR5	KMF-100 DVR5	KMF-120 DVR5	KMF-140 DVR5	KMF-160 DVR5
Nenn-Kühlleistung	kW	7.2	9	12,3	14	15,5
Nenn-Eingangskühlung	kW	2.23	2.94	3.84	4.33	5.13
EER		3.23	3.06	3.20	3.23	3.02
SEER		5.20	5.26	7.40	7.10	6.75
ηs,c	%	225	225	293	281	267
Nenn-Heizleistung	kW	7.2	9	12,3	14	15,5
Nenn-Eingangsheizung	kW	1.92	2.37	3.28	3.60	4.08
COP		3.75	3.80	3.75	3.89	3.80
SCOP		3.80	3.80	4.27	4.60	4.60
ηs,h	%	225	225	167,8	181	181
Kommunikationsprotokoll		56	56	56	56	56
Anz. Innengerät		4	6	7	8	9
Anschlussleistung/Gleichzeitigkeit	%	50-130	50-130	50-130	50-130	50-130
Kompressortyp		DC Inverter	DC Inverter	DC Inverter	DC Inverter	DC Inverter
Anz. Kompressor		1	1	1	1	1
Kältemitteltyp		R-32	R-32	R-32	R-32	R-32
t CO ₂ e	tCO ₂	0.95	1.22	1.49	1.62	1.62
GWP		675	675	675	675	675
Kältemittelmenge	kg	1.40	1.80	2.20	2.40	2.40
Anz. Ventilatoren		1	1	1	1	1
Luftstrom	m ³ /h	3750	4000	5000	5100	5000
Statischer Druck	Pa	-	-	-	-	-
Schalldruck	dB(A)	54	55	57	56	56
Geräuschpegel	dB(A)	66	68	71	70	70
Durchmesser der Flüssigkeitsleitung / Gasleitung	Zoll	3/8" / 5/8"	3/8" / 5/8"	3/8" / 5/8"	3/8" / 5/8"	3/8" / 5/8"
Breite / Höhe / Tiefe	mm	910 / 712 / 426	910 / 712 / 426	950 / 840 / 440	950 / 840 / 440	950 / 840 / 440
Nettogewicht	kg	49	52.50	62.50	77.50	77.50
Stromzufuhr	V/ph/Hz	220-240/1/50	220-240/1/50	220-240/1/50	220-240/1/50	220-240/1/50
Außenumgebungstemperatur für Kühlung min. / max.	°C	-15 / 46	-15 / 55	-15 / 55	-15 / 55	-15 / 55
Außenumgebungstemperatur für Heizung min. / max.	°C	-20 / 27	-20 / 27	-20 / 27	-20 / 27	-20 / 27

Kälteleistungsbedingungen: Innentemperatur 27 °C DB / 19 °C WB; Außentemperatur 35 °C DB; Äquivalente Rohrlänge 5 m ohne Höhenunterschied; Daten berechnet mit einer Kanal-Inneneinheit; Gleichzeitigkeit 100 %. **Heizleistungsbedingungen:** Innentemperatur 20 °C DB; Außentemperatur 7 °C DB / 6 °C WB; Äquivalente Rohrlänge 5 m ohne Höhenunterschied; Daten berechnet mit einer Kanal-Inneneinheit; Gleichzeitigkeit 100 %. **Schalldruckpegel:** Die Messung erfolgt 1 m vor dem Gerät und 1 m über dem Boden in einer halbanochoischen Kammer. **Selecta Online HVACSSP:** Die Auslegung der Kälteleistung und die zusätzliche Kältemittelfüllung des ausgewählten VRF-Systems müssen mit Selecta Online HVACSSP überprüft werden. *Die in diesem Datenblatt enthaltenen Angaben und Spezifikationen können ohne vorherige Ankündigung geändert werden. *Die in diesem Datenblatt gezeigten Abbildungen dienen nur zur Orientierung und können vom endgültigen Gerät abweichen.

Mini Amazon S8



Die neue Serie Kaysun Mini Amazon S8 setzt neue Maßstäbe für effiziente Klimatisierung in kompaktem Format. Mit intelligenten Technologien, elegantem Design und leisem Betrieb bietet sie maximalen Komfort bei minimalem Energieverbrauch. Die Verwendung des Kältemittels R32 und von DC-Inverter-Komponenten unterstreicht das Engagement von Kaysun für Nachhaltigkeit und Innovation. Ideal für Wohn- und Geschäftsräume, vereint sie Leistung, Zuverlässigkeit und Umweltfreundlichkeit in einer einzigen vielseitigen Lösung.

Eigenschaften

- Kompakte Einheiten mit einem einzigen Ventilator.
- Simultanität bis zu 160 %.
- Nur kompatibel mit S8-Innengeräten.

 „KOMPATIBLE STEUERUNGEN UND ZUBEHÖR“ SIEHE SEITE 224



FÜR WEITERE INFORMATIONEN UND TECHNISCHE DATEN SCANNEN SIE BITTE DEN FOLGENDEN QR-CODE.



Nicht kompatibel mit Mini Amazon Hybrid Außengeräten

Außengerät Modell		KMF-180 DTR6
Nenn-Kühlleistung	kW	17,5
Nenn-Eingangskühlung	kW	6.46
EER		2.71
SEER		7.10
ηs,c	%	281
Nenn-Heizleistung	kW	17,5
Nenn-Eingangsheizung	kW	4.49
COP		3.90
SCOP		4.80
ηs,h	%	189
Kommunikationsprotokoll		58
Anz. Innengerät		12
Anschlussleistung/Gleichzeitigkeit	%	50-160
Kompressortyp		DC Inverter
Anz. Kompressor		1
Kältemitteltyp		R-32
t CO ₂ e	tCO ₂	1.92
GWP		675
Kältemittelmenge	kg	2.85
Anz. Ventilatoren		1
Luftstrom	m ³ /h	5500
Statischer Druck	Pa	0-35
Schalldruck	dB(A)	58
Geräuschpegel	dB(A)	73
Durchmesser der Flüssigkeitsleitung / Gasleitung	Zoll	3/8" / 3/4"
Breite / Höhe / Tiefe	mm	1038 / 864 / 409
Nettogewicht	kg	94
Stromzufuhr	V/ph/Hz	380-415/3/50
Außenumgebungstemperatur für Kühlung min. / max.	°C	-15 / 52
Außenumgebungstemperatur für Heizung min. / max.	°C	-20 / 16.5

ANMERKUNGEN:Kälteleistungsbedingungen: Innentemperatur 27 °C DB / 19 °C WB; Außentemperatur 35 °C DB; Äquivalente Rohrlänge 5 m ohne Höhenunterschied; Daten berechnet mit einer Kanal-Inneneinheit; Gleichzeitigkeit 100 %.**Heizleistungsbedingungen:** Innentemperatur 20 °C DB; Außentemperatur 7 °C DB / 6 °C WB; Äquivalente Rohrlänge 5 m ohne Höhenunterschied; Daten berechnet mit einer Kanal-Inneneinheit; Gleichzeitigkeit 100 %.**Schalldruckpegel:** Die Messung erfolgt 1 m vor dem Gerät und 1 m über dem Boden in einer halbanochoischen Kammer.**Selecta Online HVACSSP:** Die Auslegung der Kälteleistung und die zusätzliche Kältemittelfüllung des ausgewählten VRF-Systems müssen mit Selecta Online HVACSSP überprüft werden. *Die in diesem Datenblatt enthaltenen Angaben und Spezifikationen können ohne vorherige Ankündigung geändert werden. *Die in diesem Datenblatt gezeigten Abbildungen dienen nur zur Orientierung und können vom endgültigen Gerät abweichen.

Amazon Unitario FD



Einzelne nicht kombinierbare Außengeräte mit einem Leistungsbereich von 20 bis 61,5 kW. Sowohl die Verdichter als auch die Ventilatoren dieser Außengeräte sind vom Typ DC Inverter, die ihren Betrieb und ihren Verbrauch an die Bedürfnisse der Anlage anpassen.

Eigenschaften

- S8 Technologie.
- Kleiner Platzbedarf für die Installation.
- Gleichzeitigkeitskoeffizient von 50 bis 200%*.
- Systeme bis zu 560 Meter Gesamtröhlänge.
- Kompatibel mit zentralisierten Steuerungen und BMS.

* Bedingungen in der entsprechenden technischen Dokumentation einsehen.

„KOMPATIBLE STEUERUNGEN UND ZUBEHÖR“ SIEHE SEITE 224



FÜR WEITERE INFORMATIONEN UND TECHNISCHE DATEN SCANNEN SIE BITTE DEN FOLGENDEN QR-CODE.



KÄLTEMITTEL
R-410A



DC-INVERTER-
KOMPRESSOR



DC-INVERTER-
VENTILATOR IM
AUßENGERÄT

S6

Außengerät Modell		KMF-200 DN4	KMF-224 DN4
Nenn-Kühlleistung	kW	20	22,4
Nenn-Eingangskühlung	kW	5.15	6.79
EER		3.88	3.30
SEER		7.16	6.85
$\eta_{s,c}$	%	283.4	271
Nenn-Heizleistung	kW	20	22,4
Nenn-Eingangsheizung	kW	4.43	5.32
COP		4.51	4.21
SCOP		4.04	4.34
$\eta_{s,h}$	%	158.6	170.6
Kommunikationsprotokoll		S6	S6
Anz. Innengerät		11	13
Anschlussleistung/Gleichzeitigkeit	%	50-200	50-200
Kompressortyp			
Anz. Kompressor		1	1
Kältemitteltyp		R-410A	R-410A
t CO _{2,e}	tCO ₂	10.02	12.95
GWP		2088	2088
Kältemittelmenge	kg	6.50	6.50
Anz. Ventilatoren		2	2
Luftstrom	m ³ /h	9000	9000
Statischer Druck	Pa	-	-
Schalldruck	dB(A)	58	58
Geräuschpegel	dB(A)	78	78
Durchmesser der Flüssigkeitsleitung / Gasleitung	Zoll	3/8" / 3/4"	3/8" / 3/4"
Breite / Höhe / Tiefe	mm	1120 / 1558 / 528	1120 / 1558 / 528
Nettogewicht	kg	143	143
Stromzufuhr	V/ph/Hz	380-415/3/50	380-415/3/50
Außenumgebungstemperatur für Kühlung min. / max.	°C	-5 / 48	-5 / 48
Außenumgebungstemperatur für Heizung min. / max.	°C	-20 / 24	-20 / 24

ANMERKUNGEN:Kälteleistungsbedingungen: Innentemperatur 27 °C DB / 19 °C WB; Außentemperatur 35 °C DB; Äquivalente Rohrlänge 7,5 m ohne Höhenunterschied; Daten berechnet mit einer Kanal-Inneneinheit; Gleichzeitigkeit 100 %. **Heizleistungsbedingungen:** Innentemperatur 20 °C DB; Außentemperatur 7 °C DB / 6 °C WB; Äquivalente Rohrlänge 7,5 m ohne Höhenunterschied; Daten berechnet mit einer Kanal-Inneneinheit; Gleichzeitigkeit 100 %. **Schalldruckpegel:** Die Messung erfolgt 1 m vor dem Gerät und 1,3 m über dem Boden in einer halbanechoischen Kammer. **Selecta Online HVACSSP:** Die Auslegung der Kälteleistung und die zusätzliche Kältemittelfüllung des ausgewählten VRF-Systems müssen mit Selecta Online HVACSSP überprüft werden. *Die in diesem Datenblatt enthaltenen Angaben und Spezifikationen können ohne vorherige Ankündigung geändert werden. *Die in diesem Datenblatt gezeigten Abbildungen dienen nur zur Orientierung und können vom endgültigen Gerät abweichen.

Amazon Unitario FD

S8

Außengerät Modell		KMF-252 DN6	KMF-280 DN6	KMF-335 DN6	KMF-400 DN6
Nenn-Kühlleistung	kW	25,2	28	33,5	40
Nenn-Eingangskühlung	kW	7.83	9.06	13.79	17.86
EER		3.22	3.09	2.43	2.24
SEER		6.75	6.67	6.44	6.19
$\eta_{s,c}$	%	267	263.8	254.6	244.6
Nenn-Heizleistung	kW	25,2	28	33,5	40
Nenn-Eingangsheizung	kW	6.13	6.98	8.98	10.99
COP		4.11	4.01	3.73	3.64
SCOP		4.31	4.63	4.86	4.72
$\eta_{s,h}$	%	169.4	182.2	191.4	185.8
Kommunikationsprotokoll		S8	S8	S8	S8
Anz. Innengerät		13	16	19	23
Anschlussleistung/Gleichzeitigkeit	%	50-200	50-200	50-200	50-200
Kompressorart					
Anz. Kompressor		1	1	1	1
Kältemitteltyp		R-410A	R-410A	R-410A	R-410A
t CO ₂ e	tCO ₂	12.74	12.74	13.36	15.45
GWP		2088	2088	2088	2088
Kältemittelmenge	kg	6.10	6.10	6.40	7.40
Anz. Ventilatoren		2	2	2	2
Luftstrom	m ³ /h	11800	12500	12500	12500
Statischer Druck	Pa	0-35	0-35	0-35	0-35
Schalldruck	dB(A)	56	57	58	59
Geräuschpegel	dB(A)	76	79	81	82
Durchmesser der Flüssigkeitsleitung / Gasleitung	Zoll	1/2" / 1"	1/2" / 1"	1/2" / 1"	1/2" / 1"
Breite / Höhe / Tiefe	mm	1130 / 1760 / 580	1130 / 1760 / 580	1130 / 1760 / 580	1130 / 1760 / 580
Nettogewicht	kg	182	182	185	187
Stromzufuhr	V/ph/Hz	380-415/3/50	380-415/3/50	380-415/3/50	380-415/3/50
Außenumgebungstemperatur für Kühlung min. / max.	°C	-15 / 55	-15 / 55	-15 / 55	-15 / 55
Außenumgebungstemperatur für Heizung min. / max.	°C	-30 / 30	-30 / 30	-30 / 30	-30 / 30

ANMERKUNGEN:Kälteleistungsbedingungen: Innentemperatur 27 °C DB / 19 °C WB; Außentemperatur 35 °C DB; Äquivalente Rohrlänge 7,5 m ohne Höhenunterschied; Daten berechnet mit einer Kanal-Inneneinheit; Gleichzeitigkeit 100 % **Heizleistungsbedingungen:** Innentemperatur 20 °C DB; Außentemperatur 7 °C DB / 6 °C WB; Äquivalente Rohrlänge 7,5 m ohne Höhenunterschied; Daten berechnet mit einer Kanal-Inneneinheit; Gleichzeitigkeit 100 % **Schalldruckpegel:** Die Messung erfolgt 1 m vor dem Gerät und 1,3 m über dem Boden in einer halbanechoischen Kammer. **Selecta Online HVACSSP:** Die Auslegung der Kälteleistung und die zusätzliche Kältemittelfüllung des ausgewählten VRF-Systems müssen mit Selecta Online HVACSSP überprüft werden. *Die in diesem Datenblatt enthaltenen Angaben und Spezifikationen können ohne vorherige Ankündigung geändert werden. *Die in diesem Datenblatt gezeigten Abbildungen dienen nur zur Orientierung und können vom endgültigen Gerät abweichen.



KÄLTEMITTEL
R-410A



DC-INVERTER-
KOMPRESSOR



DC-INVERTER-
VENTILATOR IM
AUßENGERÄT

S8

Außengerät Modell		KMF-450 DN6	KMF-500 DN6	KMF-560 DN6	KMF-615 DN6
Nenn-Kühlleistung	kW	45	50	56	61,5
Nenn-Eingangskühlung	kW	18.15	23.81	28.00	36.39
EER		2.48	2.10	2.00	1.69
SEER		6.05	6.00	5.93	5.46
η _{s,c}	%	239	237	234.2	215.4
Nenn-Heizleistung	kW	45	50	56	61,5
Nenn-Eingangsheizung	kW	12.10	14.49	15.09	17.98
COP		3.72	3.45	3.71	3.42
SCOP		4.83	4.44	4.42	4.38
η _{s,h}	%	190.2	174.6	173.8	172.2
Kommunikationsprotokoll		S8	S8	S8	S8
Anz. Innengerät		26	29	33	36
Anschlussleistung/Gleichzeitigkeit	%	50-200	50-200	50-200	50-200
Kompressorart					
Anz. Kompressor		1	1	1	1
Kältemittelart		R-410A	R-410A	R-410A	R-410A
t CO ₂ e	tCO ₂	16.70	16.70	17.75	17.75
GWP		2088	2088	2088	2088
Kältemittelmenge	kg	8	8	8.50	8.50
Anz. Ventilatoren		2	2	2	2
Luftstrom	m ³ /h	18500	20000	18500	19000
Statischer Druck	Pa	0-35	0-35	0-35	0-35
Schalldruck	dB(A)	60	61	61	62
Geräuschpegel	dB(A)	86	88	89	89
Durchmesser der Flüssigkeitsleitung / Gasleitung	Zoll	5/8" / 1"-1/8"	5/8" / 1"-1/8"	5/8" / 1"-1/8"	5/8" / 1"-1/8"
Breite / Höhe / Tiefe	mm	1250 / 1760 / 580	1250 / 1760 / 580	1250 / 1760 / 580	1250 / 1760 / 580
Nettogewicht	kg	214	214	234	234
Stromzufuhr	V/ph/Hz	380-415/3/50	380-415/3/50	380-415/3/50	380-415/3/50
Außenumgebungstemperatur für Kühlung min. / max.	°C	-15 / 55	-15 / 55	-15 / 55	-15 / 55
Außenumgebungstemperatur für Heizung min. / max.	°C	-30 / 30	-30 / 30	-30 / 30	-30 / 30

ANMERKUNGEN:Kälteleistungsbedingungen: Innentemperatur 27 °C DB / 19 °C WB; Außentemperatur 35 °C DB; Äquivalente Rohrlänge 7,5 m ohne Höhenunterschied; Daten berechnet mit einer Kanal-Inneneinheit; Gleichzeitigkeit 100 %. **Heizleistungsbedingungen:** Innentemperatur 20 °C DB; Außentemperatur 7 °C DB / 6 °C WB; Äquivalente Rohrlänge 7,5 m ohne Höhenunterschied; Daten berechnet mit einer Kanal-Inneneinheit; Gleichzeitigkeit 100 %. **Schalldruckpegel:** Die Messung erfolgt 1 m vor dem Gerät und 1,3 m über dem Boden in einer halbanochoischen Kammer. **Selecta Online HVACSSP:** Die Auslegung der Kälteleistung und die zusätzliche Kältemittelfüllung des ausgewählten VRF-Systems müssen mit Selecta Online HVACSSP überprüft werden. *Die in diesem Datenblatt enthaltenen Angaben und Spezifikationen können ohne vorherige Ankündigung geändert werden. *Die in diesem Datenblatt gezeigten Abbildungen dienen nur zur Orientierung und können vom endgültigen Gerät abweichen.

Amazon S9 R-32



Entdecken Sie die neue S9 R-32-Reihe von Kaysun, die Revolution in der VRF-Klimatisierung. Mit modernster Technologie, überlegener Energieeffizienz und kompaktem Design bietet sie selbst unter extremen Bedingungen optimale Leistung. Dank ihrer Kompatibilität mit aktuellen Systemen und ihrer intelligenten Steuerung ist sie die ideale Lösung für moderne Projekte.



Eigenschaften

- Elektronisches Gehäuse mit Schutzart IP68.
- Serienmäßiger Modbus.
- Serienmäßiger Stromzähler zur Verbrauchsüberwachung.
- Verfügbarer Druck bis zu 80 Pa.
- Bis zu 2 Module kombinierbar.



Außengerät Modell		K2F-252 DR7	K2F-280 DR7	K2F-335 DR7	K2F-400 DR7	K2F-450 DR7
Nenn-Kühlleistung	kW	25.2	28.0	33.5	40.0	45.0
Nenn-Eingangskühlung	kW	6.3	7.9	9.7	12.1	14.5
EER		4.00	3.55	3.45	3.30	3.10
SEER		8.58	8.38	8.18	8.13	8.00
Nenn-Heizleistung	kW	27.0	31.5	37.5	45.0	50.0
Nenn-Eingangsheizung	kW	5.50	6.30	8.10	9.90	11.30
COP		4.55	4.45	4.15	4.05	4.00
SCOP		4.75	4.78	4.72	4.67	4.68
Kommunikationsprotokoll		S8	S8	S8	S8	S8
Anz. Innengerät		13	16	19	23	26
Anschlussleistung/Gleichzeitigkeit	%	50-130*	50-130*	50-130*	50-130*	50-130*
Kompressortyp		DC Inverter	DC Inverter	DC Inverter	DC Inverter	DC Inverter
Anz. Kompressor		1	1	1	1	1
Kältemitteltyp		R-32	R-32	R-32	R-32	R-32
t CO ₂ e	tCO ₂	4.52	4.52	4.52	5.74	5.74
GWP		675	675	675	675	675
Kältemittelmenge	kg	6.70	6.70	6.70	8.50	8.50
Anz. Ventilatoren		1	1	1	1	1
Luftstrom	m ³ /h	12600	12600	14400	15600	15600
Statischer Druck	Pa	20-80	20-80	20-80	20-80	20-80
Schalldruck	dB(A)	58	58	61	63	65
Geräuschpegel	dB(A)	78	79	82	83	85
Durchmesser der Flüssigkeitsleitung / Gasleitung	Zoll	1/2" / 1"	1/2" / 1"	1/2" / 1"	5/8" / 1"-1/8"	5/8" / 1"-1/8"
Breite / Höhe / Tiefe	mm	960 / 1760 / 840	960 / 1760 / 840	960 / 1760 / 840	960 / 1760 / 840	960 / 1760 / 840
Nettogewicht	kg	203	203	203	218	218
Stromzufuhr	V/ph/Hz	380-415/3/50	380-415/3/50	380-415/3/50	380-415/3/50	380-415/3/50
Außenumgebungstemperatur für Kühlung min. / max.	°C	-15 / 55	-15 / 55	-15 / 55	-15 / 55	-15 / 55
Außenumgebungstemperatur für Heizung min. / max.	°C	-30 / 30	-30 / 30	-30 / 30	-30 / 30	-30 / 30

Zubehör	Modell
Erweiterungskarte für K-N8RS	KEB-01
R-32-Gasleckdetektor. Kompatibel mit S8-Innengeräten.	K-N8RS
Sicherheitskasten mit Absperrventil - 1 Auslass	K-SV01
Sicherheitskasten mit Absperrventil - 4 Ausgänge	K-SV04
Sicherheitskasten mit Absperrventil - 6 Ausgänge	K-SV06
Sicherheitskasten mit Absperrventil - 8 Ausgänge	K-SV08

ANMERKUNGEN:Kälteleistungsbedingungen: Innentemperatur 27 °C DB / 19 °C WB; Außentemperatur 35 °C DB; Äquivalente Rohrlänge 5 m ohne Höhenunterschied; Daten berechnet mit einer Kanal-Inneneinheit; Gleichzeitigkeit 100 %.**Heizleistungsbedingungen:** Innentemperatur 20 °C DB; Außentemperatur 7 °C DB / 6 °C WB; Äquivalente Rohrlänge 5 m ohne Höhenunterschied; Daten berechnet mit einer Kanal-Inneneinheit; Gleichzeitigkeit 100 %.**Schalldruckpegel:** Die Messung erfolgt 1 m vor dem Gerät und 1 m über dem Boden in einer halbanechoischen Kammer.**Selecta Online HVACSSP:** Die Auslegung der Kälteleistung und die zusätzliche Kältemittelfüllung des ausgewählten VRF-Systems müssen mit Selecta Online HVACSSP überprüft werden. *Die in diesem Datenblatt enthaltenen Angaben und Spezifikationen können ohne vorherige Ankündigung geändert werden. *Die in diesem Datenblatt gezeigten Abbildungen dienen nur zur Orientierung und können vom endgültigen Gerät abweichen.

Amazon Unitario



Die V8-Serie VRF verwendet eine Vielzahl von Algorithmen und selbstlernende Technologie, um den Betrieb der Anlage durch Betriebsparameter und rechtzeitige Wartung zu überwachen, so dass die Anlage während ihres gesamten Lebenszyklus immer in optimalem Zustand läuft.

Eigenschaften

- Einzelne Module.
- Bis zu 200%* Gleichzeitigkeit.
- Automatische Adressierung.
- 10 Prioritätsmodi.
- Fortgeschrittene geräuschlose Technologie.

* Bedingungen in der entsprechenden technischen Dokumentation einsehen.



„KOMPATIBLE STEUERUNGEN UND ZUBEHÖR“ SIEHE SEITE 224



FÜR WEITERE INFORMATIONEN UND TECHNISCHE DATEN SCANNEN SIE BITTE DEN FOLGENDEN QR-CODE.



Außengerät Modell		K2UF-280 DN6	K2UF-450 DN6	K2UF-500 DN6	K2UF-560 DN6	K2UF-670 DN6	K2UF-785 DN6	K2UF-900 DN6
Nenn-Kühlleistung	kW	28	45	50	56	67	78,5	90
Nenn-Eingangskühlung	kW	9.03	18.75	18.87	22.67	31.75	34.43	44.55
EER		3.10	2.40	2.65	2.47	2.11	2.28	2.02
SEER		7.20	6.60	6.85	6.55	6.45	6.30	6.00
ηs,c	%	285	261	271	259	255	249	237
Nenn-Heizleistung	kW	28	45	50	56	67	78,5	90
Nenn-Eingangsheizung	kW	7.27	13.24	13.12	15.01	18.61	23.79	28.13
COP		3.85	3.40	3.81	3.73	3.60	3.30	3.20
SCOP		4.35	4.30	4.35	4.41	4.46	4.15	4.13
ηs,h	%	171	169	171	173.4	175.4	163	162.2
Kommunikationsprotokoll		58	58	58	58	58	58	58
Anz. Innengerät		16	26	29	33	39	46	53
Anschlussleistung/Gleichzeitigkeit	%	50-200	50-200	50-200	50-200	50-200	50-200	50-200
Kompressorart		DC Inverter	DC Inverter	DC Inverter	DC Inverter	DC Inverter	DC Inverter	DC Inverter
Anz. Kompressor		1	1	2	2	2	2	2
Kältemitteltyp		R-410A	R-410A	R-410A	R-410A	R-410A	R-410A	R-410A
t CO ₂ e	tCO ₂	14.62	16.71	19.42	19.42	24.97	24.97	24.97
GWP		2088	2088	2088	2088	2088	2088	2088
Kältemittelmenge	kg	7	8.4	9.3	9.3	11.96	11.96	11.96
Anz. Ventilatoren		1	1	2	2	2	2	2
Luftstrom	m ³ /h	12600	15600	22000	22000	21500	28000	28000
Statischer Druck	Pa	20-120	20-120	20-120	20-120	20-120	20-120	20-120
Schalldruck	dB(A)	58	65	65	66	67	68	68
Geräuschpegel	dB(A)	84	86	88	89	92	93	93
Durchmesser der Flüssigkeitsleitung / Gasleitung	Zoll	1/2" / 1"	5/8" / 1-1/8"	5/8" / 1-1/8"	5/8" / 1-1/8"	5/8" / 1-1/8"	7/8" / 1-3/8"	7/8" / 1-3/8"
Breite / Höhe / Tiefe	mm	940 / 1760 / 825	940 / 1760 / 825	1340 / 1760 / 825	1340 / 1760 / 825	1340 / 1760 / 825	1880 / 1760 / 825	1880 / 1760 / 825
Nettogewicht	kg	193	215	295	295	315	396	396
Stromzufuhr	V/ph/Hz	380-415/3/50	380-415/3/50	380-415/3/50	380-415/3/50	380-415/3/50	380-415/3/50	380-415/3/50
Außenumgebungstemperatur für Kühlung min. / max.	°C	-15 / 55	-15 / 55	-15 / 55	-15 / 55	-15 / 55	-15 / 55	-15 / 55
Außenumgebungstemperatur für Heizung min. / max.	°C	-30 / 30	-30 / 30	-30 / 30	-30 / 30	-30 / 30	-30 / 30	-30 / 30

Kälteleistungsbedingungen: Innentemperatur 27 °C DB / 19 °C WB; Außentemperatur 35 °C DB; Äquivalente Rohrlänge 7,5 m ohne Höhenunterschied; Daten berechnet mit einer Kanal-Inneneinheit; Gleichzeitigkeit 100 %. **Heizleistungsbedingungen:** Innentemperatur 20 °C DB; Außentemperatur 7 °C DB / 6 °C WB; Äquivalente Rohrlänge 7,5 m ohne Höhenunterschied; Daten berechnet mit einer Kanal-Inneneinheit; Gleichzeitigkeit 100 %. **Schalldruckpegel:** Die Messung erfolgt 1 m vor dem Gerät und 1,3 m über dem Boden in einer halbanochoischen Kammer. **Selecta Online HVACSSP:** Die Auslegung der Kälteleistung und die zusätzliche Kältemittelfüllung des ausgewählten VRF-Systems müssen mit Selecta Online HVACSSP überprüft werden. *Die in diesem Datenblatt enthaltenen Angaben und Spezifikationen können ohne vorherige Ankündigung geändert werden. *Die in diesem Datenblatt gezeigten Abbildungen dienen nur zur Orientierung und können vom endgültigen Gerät abweichen.

Amazon VI



Die Amazon VI-Serie verwendet eine Vielzahl von Algorithmen und selbstlernende Technologie, um die Geräteleistung anhand von zeitnahen Betriebs- und Wartungsparametern zu überwachen, so dass die Geräte während ihres gesamten Lebenszyklus stets in optimalem Zustand arbeiten.

Eigenschaften

- Bis zu 3 kombinierbare Module.
- Bis zu 200%* Gleichzeitigkeit.
- Automatische Adressierung.
- 10 Prioritätsmodi.
- Kompatibilität mit der gesamten Palette von Kontrollen.

* Bedingungen in der entsprechenden technischen Dokumentation einsehen.



„KOMPATIBLE STEUERUNGEN UND ZUBEHÖR“ SIEHE SEITE 224



FÜR WEITERE INFORMATIONEN UND TECHNISCHE DATEN SCANNEN SIE BITTE DEN FOLGENDEN QR-CODE.



Außengerät Modell		K2F-280 DN6	K2F-335 DN6	K2F-400 DN6
Nenn-Kühlleistung	kW	28	33,5	40
Nenn-Eingangskühlung	kW	9.03	12.14	14.81
EER		3.10	2.76	2.70
SEER		7.20	7.15	6.80
ηs,c	%	285	283	269
Nenn-Heizleistung	kW	28	33,5	40
Nenn-Eingangsheizung	kW	7.27	9.23	11.08
COP		3.85	3.63	3.61
SCOP		4.35	4.34	4.33
ηs,h	%	171	170.6	170.2
Kommunikationsprotokoll		58	58	58
Anz. Innengerät		16	19	23
Anschlussleistung/Gleichzeitigkeit	%	50-200	50-200	50-200
Kompressortyp		DC Inverter	DC Inverter	DC Inverter
Anz. Kompressor		1	1	1
Kältemitteltyp		R-410A	R-410A	R-410A
t CO ₂ e	tCO ₂	14.62	14.62	17.54
GWP		2088	2088	2088
Kältemittelmenge	kg	7	7	8.4
Anz. Ventilatoren		1	1	1
Luftstrom	m ³ /h	12600	13500	15600
Statischer Druck	Pa	20-120	20-120	20-120
Schalldruck	dB(A)	58	61	65
Geräuschpegel	dB(A)	84	85	86
Durchmesser der Flüssigkeitsleitung / Gasleitung	Zoll	1/2" / 1"	1/2" / 1"	5/8" / 1-1/8"
Breite / Höhe / Tiefe	mm	940 / 1760 / 825	940 / 1760 / 825	940 / 1760 / 825
Nettogewicht	kg	195	195	215
Stromzufuhr	V/ph/Hz	380-415/3/50	380-415/3/50	380-415/3/50
Außenumgebungstemperatur für Kühlung min. / max.	°C	-15 / 55	-15 / 55	-15 / 55
Außenumgebungstemperatur für Heizung min. / max.	°C	-30 / 30	-30 / 30	-30 / 30

ANMERKUNGEN:Kälteleistungsbedingungen: Innentemperatur 27 °C DB / 19 °C WB; Außentemperatur 35 °C DB; Äquivalente Rohrlänge 7,5 m ohne Höhenunterschied; Daten berechnet mit einer Kanal-Inneneinheit; Gleichzeitigkeit 100 %.**Heizleistungsbedingungen:** Innentemperatur 20 °C DB; Außentemperatur 7 °C DB / 6 °C WB; Äquivalente Rohrlänge 7,5 m ohne Höhenunterschied; Daten berechnet mit einer Kanal-Inneneinheit; Gleichzeitigkeit 100 %.**Schalldruckpegel:** Die Messung erfolgt 1 m vor dem Gerät und 1,3 m über dem Boden in einer halbanochoischen Kammer.**Selecta Online HVACSSP:** Die Auslegung der Kälteleistung und die zusätzliche Kältemittelfüllung des ausgewählten VRF-Systems müssen mit Selecta Online HVACSSP überprüft werden. *Die in diesem Datenblatt enthaltenen Angaben und Spezifikationen können ohne vorherige Ankündigung geändert werden. *Die in diesem Datenblatt gezeigten Abbildungen dienen nur zur Orientierung und können vom endgültigen Gerät abweichen.

Amazon VI

Außengerät Modell		K2F-450 DN6	K2F-560 DN6	K2F-615 DN6
Nenn-Kühlleistung	kW	45	56	61,5
Nenn-Eingangskühlung	kW	18.75	22.67	25.84
EER		2.40	2.47	2.38
SEER		6.60	6.55	6.68
$\eta_{s,c}$	%	261	259	264
Nenn-Heizleistung	kW	45	56	61,5
Nenn-Eingangsheizung	kW	13.24	15.01	17.37
COP		3.40	3.73	3.54
SCOP		4.30	4.41	4.38
$\eta_{s,h}$	%	169	173.4	172.2
Kommunikationsprotokoll		S8	S8	S8
Anz. Innengerät		26	33	36
Anschlussleistung/Gleichzeitigkeit	%	50-200	50-200	50-200
Kompressorart		DC Inverter	DC Inverter	DC Inverter
Anz. Kompressor		1	2	2
Kältemitteltyp		R-410A	R-410A	R-410A
t CO _{2,e}	tCO ₂	17.54	19.42	24.97
GWP		2088	2088	2088
Kältemittelmenge	kg	8.4	9.3	11.96
Anz. Ventilatoren		1	2	2
Luftstrom	m ³ /h	15600	22000	21500
Statischer Druck	Pa	20-120	20-120	20-120
Schalldruck	dB(A)	65	66	66
Geräuschpegel	dB(A)	86	89	89
Durchmesser der Flüssigkeitsleitung / Gasleitung	Zoll	5/8" / 1-1/8"	5/8" / 1-1/8"	5/8" / 1-1/8"
Breite / Höhe / Tiefe	mm	940 / 1760 / 825	1340 / 1760 / 825	1340 / 1760 / 825
Nettogewicht	kg	215	295	315
Stromzufuhr	V/ph/Hz	380-415/3/50	380-415/3/50	380-415/3/50
Außenumgebungstemperatur für Kühlung min. / max.	°C	-15 / 55	-15 / 55	-15 / 55
Außenumgebungstemperatur für Heizung min. / max.	°C	-30 / 30	-30 / 30	-30 / 30

ANMERKUNGEN:Kälteleistungsbedingungen: Innentemperatur 27 °C DB / 19 °C WB; Außentemperatur 35 °C DB; Äquivalente Rohrlänge 7,5 m ohne Höhenunterschied; Daten berechnet mit einer Kanal-Inneneinheit; Gleichzeitigkeit 100 % **Heizleistungsbedingungen:** Innentemperatur 20 °C DB; Außentemperatur 7 °C DB / 6 °C WB; Äquivalente Rohrlänge 7,5 m ohne Höhenunterschied; Daten berechnet mit einer Kanal-Inneneinheit; Gleichzeitigkeit 100 % **Schalldruckpegel:** Die Messung erfolgt 1 m vor dem Gerät und 1,3 m über dem Boden in einer halbanechoischen Kammer. **Selecta Online HVACSSP:** Die Auslegung der Kälteleistung und die zusätzliche Kältemittelfüllung des ausgewählten VRF-Systems müssen mit Selecta Online HVACSSP überprüft werden. *Die in diesem Datenblatt enthaltenen Angaben und Spezifikationen können ohne vorherige Ankündigung geändert werden. *Die in diesem Datenblatt gezeigten Abbildungen dienen nur zur Orientierung und können vom endgültigen Gerät abweichen.



Außengerät Modell		K2F-670 DN6	K2F-785 DN6	K2F-900 DN6
Nenn-Kühlleistung	kW	67	78,5	90
Nenn-Eingangskühlung	kW	31.75	34.43	44.55
EER		2.11	2.28	2.02
SEER		6.45	6.30	6.00
ηs,c	%	255	249	237
Nenn-Heizleistung	kW	67	78,5	90
Nenn-Eingangsheizung	kW	18.61	23.79	28.13
COP		3.60	3.30	3.20
SCOP		4.46	4.15	4.13
ηs,h	%	175.4	163	162.2
Kommunikationsprotokoll		58	58	58
Anz. Innengerät		39	46	53
Anschlussleistung/Gleichzeitigkeit	%	50-200	50-200	50-200
Kompressortyp		DC Inverter	DC Inverter	DC Inverter
Anz. Kompressor		2	2	2
Kältemitteltyp		R-410A	R-410A	R-410A
t CO ₂ e	tCO ₂	24.97	24.97	24.97
GWP		2088	2088	2088
Kältemittelmenge	kg	11.96	11.96	11.96
Anz. Ventilatoren		2	2	2
Luftstrom	m ³ /h	21500	28000	28000
Statischer Druck	Pa	20-120	20-120	20-120
Schalldruck	dB(A)	67	68	68
Geräuschpegel	dB(A)	92	93	93
Durchmesser der Flüssigkeitsleitung / Gasleitung	Zoll	5/8" / 1-1/8"	7/8" / 1-3/8"	7/8" / 1-3/8"
Breite / Höhe / Tiefe	mm	1340 / 1760 / 825	1880 / 1760 / 825	1880 / 1760 / 825
Nettogewicht	kg	315	396	396
Stromzufuhr	V/ph/Hz	380-415/3/50	380-415/3/50	380-415/3/50
Außenumgebungstemperatur für Kühlung min. / max.	°C	-15 / 55	-15 / 55	-15 / 55
Außenumgebungstemperatur für Heizung min. / max.	°C	-30 / 30	-30 / 30	-30 / 30

SUITE
RESIDENTIAL

AQUATIX
BAUREIHE MIT WÄRMEPUMPE

ZEN
GEWERBLICH

ZEN
GEWERBLICHE
HOCHLEISTUNGSGERÄTE

AMAZON
INDUSTRIELLE
VRF-GERÄTE

NEXUS
CHILLER

KONVEKTOREN
KONVEKTOREN

STEUERUNGEN
STEUERUNGSSYSTEME

ANMERKUNGEN:Kälteleistungsbedingungen: Innentemperatur 27 °C DB / 19 °C WB; Außentemperatur 35 °C DB; Äquivalente Rohrlänge 7,5 m ohne Höhenunterschied; Daten berechnet mit einer Kanal-Inneneinheit; Gleichzeitigkeit 100 %. **Heizleistungsbedingungen:** Innentemperatur 20 °C DB; Außentemperatur 7 °C DB / 6 °C WB; Äquivalente Rohrlänge 7,5 m ohne Höhenunterschied; Daten berechnet mit einer Kanal-Inneneinheit; Gleichzeitigkeit 100 %. **Schalldruckpegel:** Die Messung erfolgt 1 m vor dem Gerät und 1,3 m über dem Boden in einer halbanochoischen Kammer. **Selecta Online HVACSSP:** Die Auslegung der Kälteleistung und die zusätzliche Kältemittelfüllung des ausgewählten VRF-Systems müssen mit Selecta Online HVACSSP überprüft werden. *Die in diesem Datenblatt enthaltenen Angaben und Spezifikationen können ohne vorherige Ankündigung geändert werden. *Die in diesem Datenblatt gezeigten Abbildungen dienen nur zur Orientierung und können vom endgültigen Gerät abweichen.

Amazon IV HR



Bei den Außengeräten der Reihe Amazon IV HR handelt es sich um modulare Einheiten Full-DC-Inverter mit variablem Volumenstrom und Wärmerückgewinnung (3-Rohr-System). Dank der eingebauten Umschalteneinheiten kann im gleichen Kühlkreislauf gleichzeitig gekühlt und geheizt werden. Durch die Verbindung der Module kann eine Leistung von bis zu 150 kW erreicht werden, wobei sich die Geräte durch ihre hohe Energieeffizienz auszeichnen.

Eigenschaften

- Bis zu 3 kombinierbare Module.
- Gleichzeitigkeit bis zu 200%.
- Der verfügbare Druck beträgt bis zu 80Pa.
- Umschaltboxen mit 1, 4, 6 und 10 Steckdosen.
- Heißwassererzeugung bis zu 80°C.
- Kontinuierliche Heizung

„KOMPATIBLE STEUERUNGEN UND ZUBEHÖR“ SIEHE SEITE 224



Kombinierbare Module

Außengerät Modell		K3F-252 DN4S	K3F-280 DN4S	K3F-335 DN4S	K3F-400 DN4S	K3F-450 DN4S	K3F-500 DN4S
Nenn-Kühlleistung	kW	22,4	28	33,5	40	45	50
Nenn-Eingangskühlung	kW	6.55	9.79	11.88	13.20	17.44	22.03
EER		3.42	2.86	2.82	3.03	2.58	2.27
SEER		7.26	6.60	6.80	6.65	6.44	6.22
ηs,c	%	287.4	261	269	263	254.6	245.8
Nenn-Heizleistung	kW	22,4	28	33,5	40	45	50
Nenn-Eingangsheizung	kW	5.01	6.91	9.03	10.05	12.20	13.48
COP		4.47	4.05	3.71	3.98	3.69	3.71
SCOP		4.29	4.39	4.59	4.27	4.33	4.35
ηs,h	%	168.6	172.6	180.6	167.8	170.2	171
Kommunikationsprotokoll		S6	S6	S6	S6	S6	S6
Anz. Innengerät		64	64	64	64	64	64
Anschlussleistung/Gleichzeitigkeit	%	50-200	50-200	50-200	50-200	50-200	50-200
Kompressortyp		Scroll-Inverter	Scroll-Inverter	Scroll-Inverter	Scroll-Inverter	Scroll-Inverter	Scroll-Inverter
Anz. Kompressor		1	1	1	1	1	1
Kältemitteltyp		R-410A	R-410A	R-410A	R-410A	R-410A	R-410A
t CO ₂ e	tCO ₂	16.70	16.70	16.70	20.88	20.88	20.88
GWP		2088	2088	2088	2088	2088	2088
Kältemittelmenge	kg	8	8	8	10	10	10
Anz. Ventilatoren		1	1	1	2	2	2
Luftstrom	m ³ /h	9000	9500	10000	14000	14900	15800
Statischer Druck	Pa	0-80	0-80	0-80	0-80	0-80	0-80
Schalldruck	dB(A)	58	61	62	64	64	65
Geräuschpegel	dB(A)	78	82	83	84	88	88
Durchmesser der Flüssigkeitsleitung / Gasleitung	Zoll	1/2" / 1/2"	1/2" / 1/2"	1/2" / 1/2"	5/8" / 5/8"	5/8" / 5/8"	5/8" / 5/8"
Durchmesser der Niederdruckgasleitung / Hochdruckgasleitung	Zoll	1" / 3/4"	1" / 3/4"	1" / 3/4"	1-1/8" / 7/8"	1-1/8" / 7/8"	1-1/8" / 7/8"
Breite / Höhe / Tiefe	mm	990 / 1635 / 790	990 / 1635 / 790	990 / 1635 / 790	1340 / 1635 / 825	1340 / 1635 / 825	1340 / 1635 / 825
Nettogewicht	kg	232	232	232	300	300	300
Stromzufuhr	V/ph/Hz	380-415/3/50	380-415/3/50	380-415/3/50	380-415/3/50	380-415/3/50	380-415/3/50
Außenumgebungstemperatur für Kühlung min. / max.	°C	-5 / 52	-5 / 52	-5 / 52	-5 / 52	-5 / 52	-5 / 52
Außenumgebungstemperatur für Heizung min. / max.	°C	-25 / 19	-25 / 19	-25 / 19	-25 / 19	-25 / 19	-25 / 19
Außenumgebungstemperatur für Warmbrauchwasser min. / max.	°C	-20 / 43	-20 / 43	-20 / 43	-20 / 43	-20 / 43	-20 / 43

3 Rohre

Modell		KVBM-32 DN4S	KVBM-49 DN4S	KVBM-63 DN4S	KVBM-85 DN4S
Kommunikationsprotokoll		S6	S6	S6	S6
Anzahl Auslässe		1	4	6	10
Anzahl im Innenbereich pro Steckdose		8	5	5	5
Anzahl Innenräume pro Abzweigdose		8	20	30	47
Durchmesser der Flüssigkeitsleitung / Gasleitung	Zoll	3/8" / 1/2" / 1/2"	3/8" / 1/2" / 5/8" / 3/4" / 3/4"	3/8" / 1/2" / 5/8" / 3/4" / 3/4"	3/8" / 5/8" / 3/4" / 7/8" / 7/8"
Durchmesser der Niederdruckgasleitung / Hochdruckgasleitung	Zoll	5/8" / 3/4" / 7/8" / 1/2" / 5/8" / 3/4"	3/4" / 7/8" / 1-1/8" / 5/8" / 3/4" / 7/8" / 1-1/8"	3/4" / 7/8" / 1-1/8" / 5/8" / 3/4" / 7/8" / 1-1/8"	7/8" / 1-1/8" / 1-3/8" / 5/8" / 7/8" / 1-1/8"
Breite / Höhe / Tiefe	mm	440 / 195 / 296	668 / 250 / 574	668 / 250 / 574	974 / 250 / 574
Nettogewicht	kg	10.50	33	36	51
Stromzufuhr	V/ph/Hz	220-240/1/50	220-240/1/50	220-240/1/50	220-240/1/50

ANMERKUNGEN:Kälteleistungsbedingungen: Innentemperatur 27 °C DB / 19 °C WB; Außentemperatur 35 °C DB; Äquivalente Rohrlänge 7,5 m ohne Höhenunterschied; Daten berechnet mit einer Kanal-Inneneinheit; Gleichzeitigkeit 100 %.**Heizleistungsbedingungen:** Innentemperatur 20 °C DB; Außentemperatur 7 °C DB / 6 °C WB; Äquivalente Rohrlänge 7,5 m ohne Höhenunterschied; Daten berechnet mit einer Kanal-Inneneinheit; Gleichzeitigkeit 100 %.**Schalldruckpegel:** Die Messung erfolgt 1 m vor dem Gerät und 1,3 m über dem Boden in einer halbanochoischen Kammer.**Selecta Online HVACSSP:** Die Auslegung der Kälteleistung und die zusätzliche Kältemittelfüllung des ausgewählten VRF-Systems müssen mit Selecta Online HVACSSP überprüft werden. *Die in diesem Datenblatt enthaltenen Angaben und Spezifikationen können ohne vorherige Ankündigung geändert werden. *Die in diesem Datenblatt gezeigten Abbildungen dienen nur zur Orientierung und können vom endgültigen Gerät abweichen.

SUITE RESIDENTIAL
 AQUATIX BAUREIHE MIT WÄRMEPUMPE
 ZEN GEWERBLICH
 ZEN GEWERBLICHE HOCHLEISTUNGSGERÄTE
 AMAZON INDUSTRIELLE VRF-GERÄTE
 NEXUS CHILLER
 KONVEKTOREN KONVEKTOREN
 STEUERUNGEN STEUERUNGSSYSTEME

Innengeräte | Amazon



Das breite Sortiment an Kaysun-Innengeräten bietet Lösungen für alle Raumarten und Anforderungen.

Alle Modelle verfügen über die neuesten S8-Funktionen und sind mit den VRF-Systemen Kaysun R-410A und R-32 kompatibel.

▶ ANWENDUNGSBEREICHE



Büros

Kaysun VRF-Systeme bieten Lösungen für Bürogebäude jeder Größe. Intelligente Steuerungssysteme erleichtern das Management. Eine große Auswahl an Innengeräten passt sich jedem Design an.



Wohngebäude

Dank ihrer kompakten Bauweise und hohen Effizienz eignen sich die Kaysun-Innengeräte für alle Wohnumgebungen.



Hotels und Einkaufszentren

Die hohe Effizienz und Zuverlässigkeit der Kaysun-Geräte machen sie ideal für gewerbliche Anwendungen. Intelligente Steuerlösungen wie Touchscreen-Bedienfelder erleichtern die Verwaltung.



Krankenhäuser, Schulen, Flughäfen

Das innovative Design und die Vielzahl an verfügbaren Innengeräten machen Kaysun VRF-Systeme für jede Anwendung geeignet.



▶ KANALEINBAUGERÄTE

- Von 1,5 kW bis 7,1 kW
- Ultraflache Bauhöhe: 199 mm (alle Modelle)
- Verfügbarer Druck bis 50 Pa



▶ MITTELDRUCK-KANALGERÄTE

- Von 2,2 kW bis 16 kW
- Ultraflache Bauhöhe: 245 mm (alle Modelle)
- Verfügbarer Druck bis 160 Pa



▶ HOCHDRUCK-KANALGERÄTE

- Von 20 kW bis 56 kW
- Ultraflache Bauhöhe: 580 mm (alle Modelle)
- Verfügbarer Druck bis 400 Pa



▶ KOMPAKTKASSETTE 600X600

- Von 1,5 kW bis 5,6 kW
- 360° Luftverteilung
- Verfügbarer Druck bis 30 Pa



▶ KASSETTE 840X840

- Von 5,6 kW bis 14 kW
- 360° Luftverteilung
- Verfügbarer Druck bis 50 Pa



▶ EINWEGE-KASSETTE

- Von 2,2 kW bis 7,1 kW
- Ultraflache Bauhöhe: 153 mm



▶ STANDGERÄTE

- Von 2,2 kW bis 8 kW
- Mit Gehäuse / Ohne Gehäuse



▶ WANDMONTIERT

- Von 1,5 kW bis 8 kW
- Montage nahe der Decke



▶ BODEN/DECKE

- Von 5,6 kW bis 14 kW
- Montage am Boden oder an der Decke



▶ KAHU

- Von 1,8 kW bis 56 kW
- Ermöglicht den Anschluss einer Lüftungsanlage mit Expansionsregister an ein VRF-System



▶ KRE

- Von 500 bis 2000 m³/h
- Inklusive Filter M5 + F7 / M5



▶ VERTICAL HIGH CAPACITY

- Von 25 kW bis 56 kW.
- Verfügbarer Druck bis 400 Pa.
- Installation in Innenräumen.

Kanalgeräte



Die Kaysun VRF-Kanalserie ist eine hervorragende Lösung für Räume, in denen die Luftverteilung ausgeglichen sein muss. Diese Geräte regulieren automatisch den statischen Druck.

Eigenschaften

- Der verfügbare Druck beträgt bis zu 50 Pa.
- 199 mm Standardhöhe.
- Technologie Konstanter Luftstrom.
- Kondensatpumpe serienmäßig.
- Ruhiger Betrieb.



KCT-05 SRPSWF
Empfohlen



Innengerät-Modell		KPDF-15 DNS.0	KPDF-22 DNS.0	KPDF-28 DNS.0	KPDF-36 DNS.0
Nenn-Kühlleistung	kW	1.50	2.20	2.80	3.60
Leistungsaufnahme	W	21	22	28	31
Nenn-Heizleistung	kW	1.80	2.50	3.20	4.00
Kommunikationsprotokoll		S8	S8	S8	S8
Kältemitteltyp		R-410A / R-32	R-410A / R-32	R-410A / R-32	R-410A / R-32
Durchmesser der Flüssigkeitsleitung / Gasleitung	Zoll	1/4" / 1/2"	1/4" / 1/2"	1/4" / 1/2"	1/4" / 1/2"
Luftstrom	m ³ /h	290 / 298 / 307 / 320 / 335 / 329 / 340	295 / 306 / 314 / 322 / 347 / 339 / 370	300 / 323 / 351 / 380 / 431 / 413 / 460	320 / 365 / 414 / 453 / 557 / 508 / 605
Max. verfügbarer Druck	Pa	50	50	50	50
Schalldruck	dB(A)	22 / 23 / 24 / 25 / 26 / 26 / 27	22 / 24 / 25 / 26 / 28 / 27 / 28	22 / 25 / 26 / 28 / 30 / 29 / 30	25 / 26 / 27 / 28 / 30 / 29 / 30
Breite / Höhe / Tiefe	mm	653 / 199 / 470	653 / 199 / 470	653 / 199 / 470	803 / 199 / 470
Nettogewicht	kg	11.5	11.5	11.5	13
Stromzufuhr	V/ph/Hz	220-240/1/50	220-240/1/50	220-240/1/50	220-240/1/50
Stromkabel	mm ²	(2+T)x2.5	(2+T)x2.5	(2+T)x2.5	(2+T)x2.5
Geschirmte Kommunikationskabel	mm ²	2x0.75	2x0.75	2x0.75	2x0.75

Innengerät-Modell		KPDF-45 DNS.0	KPDF-56 DNS.0	KPDF-71 DNS.0
Nenn-Kühlleistung	kW	4.50	5.60	7.10
Leistungsaufnahme	W	43	58	65
Nenn-Heizleistung	kW	5.00	6.30	8.00
Kommunikationsprotokoll		S8	S8	S8
Kältemitteltyp		R-410A / R-32	R-410A / R-32	R-410A / R-32
Durchmesser der Flüssigkeitsleitung / Gasleitung	Zoll	1/4" / 1/2"	1/4" / 1/2"	3/8" / 5/8"
Luftstrom	m ³ /h	435 / 506 / 557 / 629 / 770 / 701 / 800	470 / 549 / 580 / 682 / 800 / 761 / 900	580 / 671 / 763 / 860 / 1033 / 957 / 1145
Max. verfügbarer Druck	Pa	50	50	50
Schalldruck	dB(A)	26 / 28 / 29 / 31 / 33 / 32 / 33	27 / 29 / 31 / 33 / 35 / 34 / 36	29 / 30 / 31 / 33 / 35 / 34 / 37
Breite / Höhe / Tiefe	mm	1003 / 199 / 470	1003 / 199 / 470	1203 / 199 / 470
Nettogewicht	kg	16.5	16.5	20
Stromzufuhr	V/ph/Hz	220-240/1/50	220-240/1/50	220-240/1/50
Stromkabel	mm ²	(2+T)x2.5	(2+T)x2.5	(2+T)x2.5
Geschirmte Kommunikationskabel	mm ²	2x0.75	2x0.75	2x0.75

Kühl- und Heizleistung, Verbrauchswerte: Kühlung bei 27 °C TB/19 °C FB innen, 35 °C TB außen; Heizung bei 20 °C TB innen, 7 °C TB/6 °C FB außen; Äquivalente Kältemittelleitungslänge: 7,5 m bei 0 m Höhenunterschied. **Luftdurchsatz:** von der niedrigsten bis zur höchsten Geschwindigkeit, insgesamt 7 Geschwindigkeiten pro Modell. **Schalldruck:** Die Messung erfolgt 1 m vor dem Gerät und 1,5 m. über dem Boden in einer halbanechoischen Kammer. **Abmessungen:** Beziehen sich nur auf die Gehäusegröße, ohne Montagewinkel, Kupferrohranschlüsse usw. Für genaue Maße siehe Installationshandbuch. *Alle Spezifikationen werden bei einem standardmäßigen externen statischen Druck gemessen.

Mitteldruck-Kanäle



Mitteldruck-Kanalgeräte bieten hohe Luftströme, so dass die Luftzufuhrstrecke länger ist. Vor allem in langen und engen Räumen, wie z. B. Fluren, kann dies die Anzahl der verwendeten Geräte reduzieren und Investitionskosten sparen.

Eigenschaften

- Der verfügbare Druck beträgt bis zu 160 Pa.
- 245 mm. Standardhöhe.
- Technologie Konstanter Luftstrom.
- Kondensatpumpe serienmäßig.
- Ruhiger Betrieb.



KCT-05 SRPSWF
Empfohlen



Innengerät-Modell		KPDHF-22 DNS.0	KPDHF-36 DNS.0	KPDHF-45 DNS.0	KPDHF-71 DNS.0
Nenn-Kühlleistung	kW	2.2	3.6	4.50	7.10
Leistungsaufnahme	W	36	50	70	96
Nenn-Heizleistung	kW	2.5	4.0	5.00	8.00
Kommunikationsprotokoll		V8	V8	S8	S8
Kältemitteltyp		R-410A / R-32	R-410A / R-32	R-410A / R-32	R-410A / R-32
Durchmesser der Flüssigkeitsleitung / Gasleitung	Zoll	1/4" / 1/2"	1/4" / 1/2"	1/4" / 1/2"	3/8" / 5/8"
Luftstrom	m ³ /h	367 / 400 / 467	415 / 455 / 535	495 / 538 / 623	822 / 904 / 1068
Max. verfügbarer Druck	Pa	160	160	160	160
Schalldruck	dB(A)	23 / 24 / 26	25 / 26 / 28	27 / 28 / 32	29 / 31 / 34
Breite / Höhe / Tiefe	mm	600 / 245 / 750	600 / 245 / 750	710 / 245 / 750	910 / 245 / 750
Nettogewicht	kg	18.5	18.5	19.5	25.0
Stromzufuhr	V/ph/Hz	220-240/1/50	220-240/1/50	220-240/1/50	220-240/1/50
Stromkabel	mm ²	(2+T)x2.5	(2+T)x2.5	(2+T)x2.5	(2+T)x2.5

Innengerät-Modell		KPDHF-90 DNS.0	KPDHF-112 DNS.0	KPDHF-140 DNS.0	KPDHF-160 DNS.0
Nenn-Kühlleistung	kW	9.00	11.20	14.00	16.00
Leistungsaufnahme	W	110	138	172	210
Nenn-Heizleistung	kW	10.00	12.50	16.00	18.00
Kommunikationsprotokoll		S8	S8	S8	S8
Kältemitteltyp		R-410A / R-32	R-410A / R-32	R-410A / R-32	R-410A / R-32
Durchmesser der Flüssigkeitsleitung / Gasleitung	Zoll	3/8" / 5/8"	3/8" / 5/8"	3/8" / 5/8"	3/8" / 5/8"
Luftstrom	m ³ /h	1030 / 1128 / 1323	1417 / 1550 / 1817	1568 / 1703 / 1971	1776 / 1871 / 2160
Max. verfügbarer Druck	Pa	160	160	160	160
Schalldruck	dB(A)	31 / 33 / 36	31 / 33 / 37	32 / 34 / 38	34 / 36 / 40
Breite / Höhe / Tiefe	mm	1160 / 245 / 750	1510 / 245 / 750	1510 / 245 / 750	1510 / 245 / 750
Nettogewicht	kg	31.0	37.0	39.0	39.0
Stromzufuhr	V/ph/Hz	220-240/1/50	220-240/1/50	220-240/1/50	220-240/1/50
Stromkabel	mm ²	(2+T)x2.5	(2+T)x2.5	(2+T)x2.5	(2+T)x2.5

Kühl- und Heizleistung, Verbrauchswerte: Kühlung bei 27 °C TB/19 °C FB innen, 35 °C TB außen; Heizung bei 20 °C TB innen, 7 °C TB/6 °C FB außen; Äquivalente Kältemittelleitungslänge: 7,5 m bei 0 m Höhenunterschied. **Luftdurchsatz:** von der niedrigsten bis zur höchsten Geschwindigkeit, insgesamt 7 Geschwindigkeiten pro Modell. **Schalldruck:** Die Messung erfolgt 1 m vor dem Gerät und 1,5 m über dem Boden in einer halbanechoischen Kammer. **Abmessungen:** Beziehen sich nur auf die Gehäusegröße, ohne Montagewinkel, Kupferrohranschlüsse usw. Für genaue Maße siehe Installationshandbuch. *Alle Spezifikationen werden bei einem standardmäßigen externen statischen Druck gemessen.

Kanalgeräte Hochdruck



Die Hochdruck-Kanalgeräte von Kaysun sind die ideale Lösung für die Klimatisierung von großen Flächen und Räumen, da sie eine hohe Kühlleistung, verfügbare Drücke von bis zu 400 Pa sowie große Luftvolumenströme bieten. Des Weiteren ist dank der vielfältigen Außengeräte eine perfekte Anpassung an jede Art von Installation möglich.

Eigenschaften

- Der verfügbare Druck beträgt bis zu 400 Pa.
- Standardhöhe 580 mm.
- Technologie Konstanter Luftstrom.
- Kondensatpumpe serienmäßig.
- Ruhiger Betrieb.



KCT-05 SRPSWF
Empfohlen



Innengerät-Modell		KPDUF-200 DN5.0	KPDUF-252 DN5.0	KPDUF-280 DN5.0
Nenn-Kühlleistung	kW	20	25.2	28
Leistungsaufnahme	W	780	780	780
Nenn-Heizleistung	kW	22.5	26	31.5
Kommunikationsprotokoll		S8	S8	S8
Kältemitteltyp		R-410A / R-32	R-410A / R-32	R-410A / R-32
Durchmesser der Flüssigkeitsleitung / Gasleitung	Zoll	3/8" / 3/4"	3/8" / 3/4"	1/2" / 7/8"
Luftstrom	m ³ /h	2820 / 3133 / 3447 / 3760 / 4387 / 4073 / 4700	2820 / 3133 / 3447 / 3760 / 4387 / 4073 / 4700	2820 / 3133 / 3447 / 3760 / 4387 / 4073 / 4700
Max. verfügbarer Druck	Pa	400	400	400
Schalldruck	dB(A)	42 / 43 / 44 / 46 / 50 / 48 / 51	42 / 43 / 44 / 46 / 50 / 48 / 51	42 / 43 / 44 / 46 / 50 / 48 / 51
Breite / Höhe / Tiefe	mm	1300 / 580 / 900	1300 / 580 / 900	1300 / 580 / 900
Nettogewicht	kg	125	125	125
Stromzufuhr	V/ph/Hz	220-240/1/50	220-240/1/50	220-240/1/50
Stromkabel	mm ²	(2+T)x2.5	(2+T)x2.5	(2+T)x2.5
Geschirmte Kommunikationskabel	mm ²	2x0.75	2x0.75	2x0.75

Innengerät-Modell		KPDUF-400 DN5.0	KPDUF-450 DN5.0	KPDUF-560 DN5.0
Nenn-Kühlleistung	kW	40	45	56
Leistungsaufnahme	W	1850	1850	2030
Nenn-Heizleistung	kW	45	56	63
Kommunikationsprotokoll		S8	S8	S8
Kältemitteltyp		R-410A / R-32	R-410A / R-32	R-410A / R-32
Durchmesser der Flüssigkeitsleitung / Gasleitung	Zoll	1/2" / 1"	1/2" / 1"	5/8" / 1-1/8"
Luftstrom	m ³ /h	4500 / 5000 / 5500 / 6000 / 7000 / 6500 / 7500	4500 / 5000 / 5500 / 6000 / 7000 / 6500 / 7500	5040 / 5600 / 6160 / 6720 / 7840 / 7280 / 8400
Max. verfügbarer Druck	Pa	400	400	400
Schalldruck	dB(A)	48 / 49 / 50 / 52 / 56 / 54 / 58	48 / 49 / 50 / 52 / 56 / 54 / 58	49 / 51 / 53 / 54 / 58 / 56 / 59
Breite / Höhe / Tiefe	mm	1850 / 580 / 900	1850 / 580 / 900	1850 / 580 / 900
Nettogewicht	kg	166	166	170
Stromzufuhr	V/ph/Hz	220-240/1/50	220-240/1/50	220-240/1/50
Stromkabel	mm ²	(2+T)x2.5	(2+T)x2.5	(2+T)x2.5
Geschirmte Kommunikationskabel	mm ²	2x0.75	2x0.75	2x0.75

Kühl- und Heizleistung, Verbrauchswerte: Kühlung bei 27 °C TB/19 °C FB innen, 35 °C TB außen; Heizung bei 20 °C TB innen, 7 °C TB/6 °C FB außen; Äquivalente Kältemittelleitungslänge: 7,5 m bei 0 m Höhenunterschied. **Luftdurchsatz:** von der niedrigsten bis zur höchsten Geschwindigkeit, insgesamt 7 Geschwindigkeiten pro Modell. **Schalldruck:** Die Messung erfolgt 1 m vor dem Gerät und 1,4 m über dem Boden in einer halbanechoischen Kammer. **Abmessungen:** Beziehen sich nur auf die Gehäusegröße, ohne Montagewinkel, Kupferrohranschlüsse usw. Für genaue Maße siehe Installationshandbuch. *Alle Spezifikationen werden bei einem standardmäßigen externen statischen Druck gemessen.

Vertikal, große Kapazität

NEU



Das neue vertikale Innengerät mit hoher Leistung ist für die Anforderungen großer offener Räume konzipiert und gewährleistet eine korrekte Klimatisierung durch freien Luftaustritt oder über jede neue oder bestehende Luftkanalinstallation.

Eigenschaften

- Kompaktes Außengerät, das für einfachen Transport und Installation konzipiert ist.
- Konstanter Luftstrom.
- Eingebaute Steuerung als Standard.



KCT-04 SR
Inklusive Kontrolle



Innengerät-Modell		KPVH-224 DN11	KPVH-280 DN11	KPVH-335 DN11	KPVH-450 DN11	KPVH-560 DN11
Nenn-Kühlleistung	kW	25.2	28.0	33.5	45.0	56.0
Leistungsaufnahme	W	670	670	745	1210	1465
Nenn-Heizleistung	kW	26	31,5	38	56	63
Kältemitteltyp		R-410A	R-410A	R-410A	R-410A	R-410A
Durchmesser der Flüssigkeitsleitung / Gasleitung	Zoll	1/2" / 7/8"	1/2" / 7/8"	1/2" / 7/8"	5/8" / 1-1/8"	5/8" / 1-1/8"
Luftstrom	m ³ /h	3716 / 3976 / 4496	3716 / 3976 / 4496	3724 / 3963 / 4501	6608 / 7056 / 7952	6844 / 7308 / 8236
Max. verfügbarer Druck	Pa	400	400	400	400	400
Schalldruck	dB(A)	53 / 55 / 57	53 / 55 / 57	50 / 51 / 54	54 / 55 / 58	55 / 57 / 59
Breite / Höhe / Tiefe	mm	1150 / 1810 / 615	1150 / 1810 / 615	1150 / 1810 / 615	1600 / 1810 / 615	1600 / 1810 / 615
Nettogewicht	kg	155	155	160	204	211

Kühl- und Heizleistung, Verbrauchswerte: Kühlung bei 27 °C TB/19 °C FB innen, 35 °C TB außen; Heizung bei 20 °C TB innen, 7 °C TB/6 °C FB außen; Äquivalente Kältemittelleitungslänge: 7,5 m bei 0 m Höhenunterschied. **Luftdurchsatz:** von der niedrigsten bis zur höchsten Geschwindigkeit, insgesamt 7 Geschwindigkeiten pro Modell. **Schalldruck:** Die Messung erfolgt 1 m vor dem Gerät und 1,4 m über dem Boden in einer halbanechoischen Kammer. **Abmessungen:** Beziehen sich nur auf die Gehäusegröße, ohne Montagewinkel, Kupferrohranschlüsse usw. Für genaue Maße siehe Installationshandbuch. *Alle Spezifikationen werden bei einem standardmäßigen externen statischen Druck gemessen.

Kassettengerät 600x600



Die 600x600 Compact-Kassetten liefern Luft in einem 360°-Muster für eine gleichmäßige, schnelle und weitreichende Klimatisierung, die dank des DC-Inverter-Ventilators jeden Winkel Ihres Raumes erreicht.



Eigenschaften

- 360°-Luftstrom.
- Individuelle Lamellensteuerung.
- Der verfügbare Druck beträgt bis zu 30 Pa.
- Einbau in Decken bis zu 3,5 m Höhe.
- 7 Gebläsestufen verfügbar.



KI-07

Empfohlen

„KOMPATIBLE STEUERUNGEN UND ZUBEHÖR“ SIEHE SEITE 224



Innengerät-Modell		KCIF-15 DNS.0	KCIF-22 DNS.0	KCIF-28 DNS.0
Nenn-Kühlleistung	kW	1.50	2.20	2.80
Leistungsaufnahme	W	14	14	16
Nenn-Heizleistung	kW	1.80	2.40	3.20
Kommunikationsprotokoll		S8	S8	S8
Kältemitteltyp		R-410A / R-32	R-410A / R-32	R-410A / R-32
Durchmesser der Flüssigkeitsleitung / Gasleitung	Zoll	1/4" / 1/2"	1/4" / 1/2"	1/4" / 1/2"
Luftstrom	m ³ /h	295 / 320 / 345 / 370 / 425 / 400 / 450	295 / 320 / 345 / 370 / 425 / 400 / 450	340 / 370 / 395 / 425 / 480 / 455 / 510
Max. verfügbarer Druck	Pa	30	30	30
Schalldruck	dB(A)	25 / 26 / 26 / 27 / 28 / 27 / 29	25 / 26 / 26 / 27 / 28 / 27 / 29	25 / 26 / 26 / 27 / 29 / 28 / 30
Breite / Höhe / Tiefe	mm	575 / 235 / 638	575 / 235 / 638	575 / 235 / 638
Nettogewicht	kg	13	13	13
Stromzufuhr	V/ph/Hz	220-240/1/50	220-240/1/50	220-240/1/50
Stromkabel	mm ²	(2+T)x2.5	(2+T)x2.5	(2+T)x2.5
Geschirmte Kommunikationskabel	mm ²	2x0.75	2x0.75	2x0.75
> Frontplatte; Modell		KPA-03E	KPA-03E	KPA-03E
Frontplatte; Breite / Höhe / Tiefe	mm	620 / 80 / 620	620 / 80 / 620	620 / 80 / 620
Frontplatte; Nettogewicht	kg	2.4	2.4	2.4

Innengerät-Modell		KCIF-36 DNS.0	KCIF-45 DNS.0	KCIF-56 DNS.0
Nenn-Kühlleistung	kW	3.60	4.50	5.60
Leistungsaufnahme	W	18	25	35
Nenn-Heizleistung	kW	4.00	5.00	6.30
Kommunikationsprotokoll		S8	S8	S8
Kältemitteltyp		R-410A / R-32	R-410A / R-32	R-410A / R-32
Durchmesser der Flüssigkeitsleitung / Gasleitung	Zoll	1/4" / 1/2"	1/4" / 1/2"	1/4" / 1/2"
Luftstrom	m ³ /h	345 / 375 / 405 / 440 / 500 / 470 / 530	425 / 460 / 495 / 530 / 605 / 570 / 640	535 / 580 / 625 / 670 / 765 / 720 / 810
Max. verfügbarer Druck	Pa	30	30	30
Schalldruck	dB(A)	26 / 26 / 27 / 28 / 30 / 29 / 31	27 / 28 / 29 / 31 / 35 / 33 / 37	32 / 34 / 35 / 36 / 38 / 37 / 39
Breite / Höhe / Tiefe	mm	575 / 235 / 638	575 / 235 / 638	575 / 235 / 638
Nettogewicht	kg	14	14	15
Stromzufuhr	V/ph/Hz	220-240/1/50	220-240/1/50	220-240/1/50
Stromkabel	mm ²	(2+T)x2.5	(2+T)x2.5	(2+T)x2.5
Geschirmte Kommunikationskabel	mm ²	2x0.75	2x0.75	2x0.75
> Frontplatte; Modell		KPA-03E	KPA-03E	KPA-03E
Frontplatte; Breite / Höhe / Tiefe	mm	620 / 80 / 620	620 / 80 / 620	620 / 80 / 620
Frontplatte; Nettogewicht	kg	2.4	2.4	2.4

Kühl- und Heizleistung, Verbrauchswerte: Kühlung bei 27 °C TB/19 °C FB innen, 35 °C TB außen; Heizung bei 20 °C TB innen, 7 °C TB/6 °C FB außen; Äquivalente Kältemittelleitungslänge: 7,5 m bei 0 m Höhenunterschied. **Luftdurchsatz:** von der niedrigsten bis zur höchsten Geschwindigkeit, insgesamt 7 Geschwindigkeiten pro Modell. **Schalldruck:** Die Messung erfolgt 1 m vor dem Gerät und 1,4 m über dem Boden in einer halbanechoischen Kammer. **Abmessungen:** Beziehen sich nur auf die Gehäusegröße, ohne Montagewinkel, Kupferrohranschlüsse usw. Für genaue Maße siehe Installationshandbuch.

Kassettengerät 840x840



Die 840x840 Compact-Kassetten liefern Luft in einem 360°-Raster für eine gleichmäßige, schnelle und weitreichende Klimatisierung, die dank ihres DC-Inverter-Ventilators mit 50 Pa verfügbarem Druck jeden Winkel Ihres Raumes erreicht.

Eigenschaften

- 360°-Luftstrom.
- Individuelle Lamellensteuerung.
- Der verfügbare Druck beträgt bis zu 50 Pa.
- Einbau in Decken bis zu 5 m Höhe.
- 7 Gebläsestufen verfügbar.



KI-07
Empfohlene Kontrolle



Innengerät-Modell		KCIBF-56 DNS.0	KCIBF-71 DNS.0	KCIBF-80 DNS.0
Nenn-Kühlleistung	kW	5.60	7.10	8.00
Leistungsaufnahme	W	23	31	41
Nenn-Heizleistung	kW	6.30	8.00	9.00
Kommunikationsprotokoll		S8	S8	S8
Kältemitteltyp		R-410A / R-32	R-410A / R-32	R-410A / R-32
Durchmesser der Flüssigkeitsleitung / Gasleitung	Zoll	1/4" / 1/2"	3/8" / 5/8"	3/8" / 5/8"
Luftstrom	m ³ /h	543 / 593 / 642 / 692 / 791 / 741 / 840	658 / 715 / 772 / 829 / 943 / 886 / 1000	783 / 874 / 965 / 1057 / 1239 / 1148 / 1330
Max. verfügbarer Druck	Pa	50	50	50
Schalldruck	dB(A)	27 / 28 / 29 / 30 / 32 / 31 / 33	29 / 30 / 32 / 33 / 36 / 34 / 37	29 / 31 / 32 / 34 / 37 / 35 / 38
Breite / Höhe / Tiefe	mm	840 / 204 / 840	840 / 246 / 840	840 / 246 / 840
Nettogewicht	kg	19.5	22	22
Stromzufuhr	V/ph/Hz	220-240/1/50	220-240/1/50	220-240/1/50
Stromkabel	mm ²	(2+T)x2.5	(2+T)x2.5	(2+T)x2.5
Geschirmte Kommunikationskabel	mm ²	2x0.75	2x0.75	2x0.75
> Frontplatte; Modell		KPA-01E1	KPA-01E1	KPA-01E1
Frontplatte; Breite / Höhe / Tiefe	mm	950 / 50 / 950	950 / 50 / 950	950 / 50 / 950
Frontplatte; Nettogewicht	kg	5.8	5.8	5.8

Innengerät-Modell		KCIBF-100 DNS.0	KCIBF-112 DNS.0	KCIBF-140 DNS.0
Nenn-Kühlleistung	kW	10.00	11.20	14.00
Leistungsaufnahme	W	54	61	89
Nenn-Heizleistung	kW	11.20	12.50	16.00
Kommunikationsprotokoll		S8	S8	S8
Kältemitteltyp		R-410A / R-32	R-410A / R-32	R-410A / R-32
Durchmesser der Flüssigkeitsleitung / Gasleitung	Zoll	3/8" / 5/8"	3/8" / 5/8"	3/8" / 5/8"
Luftstrom	m ³ /h	955 / 1037 / 1118 / 1200 / 1363 / 1282 / 1445	979 / 1083 / 1186 / 1290 / 1497 / 1393 / 1600	1094 / 1200 / 1306 / 1412 / 1624 / 1518 / 1730
Max. verfügbarer Druck	Pa	50	50	50
Schalldruck	dB(A)	33 / 34 / 35 / 36 / 38 / 37 / 39	33 / 34 / 36 / 37 / 40 / 38 / 41	34 / 36 / 37 / 39 / 42 / 40 / 43
Breite / Höhe / Tiefe	mm	840 / 288 / 840	840 / 288 / 840	840 / 288 / 840
Nettogewicht	kg	24	24	26.5
Stromzufuhr	V/ph/Hz	220-240/1/50	220-240/1/50	220-240/1/50
Stromkabel	mm ²	(2+T)x2.5	(2+T)x2.5	(2+T)x2.5
Geschirmte Kommunikationskabel	mm ²	2x0.75	2x0.75	2x0.75
> Frontplatte; Modell		KPA-01E1	KPA-01E1	KPA-01E1
Frontplatte; Breite / Höhe / Tiefe	mm	950 / 50 / 950	950 / 50 / 950	950 / 50 / 950
Frontplatte; Nettogewicht	kg	5.8	5.8	5.8

Kühl- und Heizleistung, Verbrauchswerte: Kühlung bei 27 °C TB/19 °C FB innen, 35 °C TB außen; Heizung bei 20 °C TB innen, 7 °C TB/6 °C FB außen; Äquivalente Kältemittelleitungslänge: 7,5 m bei 0 m Höhenunterschied. **Luftdurchsatz:** von der niedrigsten bis zur höchsten Geschwindigkeit, insgesamt 7 Geschwindigkeiten pro Modell. **Schalldruck:** Die Messung erfolgt 1 m vor dem Gerät und 1,4 m über dem Boden in einer halbanochoischen Kammer. **Abmessungen:** Beziehen sich nur auf die Gehäusegröße, ohne Montagewinkel, Kupferrohranschlüsse usw. Für genaue Maße siehe Installationshandbuch.

1-Wege-Kassette

NEU



Diese Geräte zeichnen sich durch eine kompakte und leichte Bauweise aus, wodurch ihre Installation enorm erleichtert wird. Dank ihres vom Leistungsbereich abhängigen flachen Profils mit nur 100 mm eignen sich diese Geräte bestens für den Einbau in Zwischendecken mit geringer Höhe.

Eigenschaften

- Vertikaler Schwung in mehreren Schritten.
- 0,5°C/1°C Sollwert Temperatureinstellung.
- Geräuscharmer Betrieb.
- Sehr kompakte Einheiten.
- Möglichkeit der Zufuhr von Außenluft.



KI-07

Empfohlene Kontrolle

„KOMPATIBLE STEUERUNGEN UND ZUBEHÖR“ SIEHE SEITE 224



Innengerät-Modell		KCOF-22(A) DN5.0	KCOF-36(A) DN5.0	KCOF-71(A) DN5.0
Nenn-Kühlleistung	kW	2,2	3,6	7,1
Leistungsaufnahme	W	19	29	52
Nenn-Heizleistung	kW	2,5	4	8,0
Kommunikationsprotokoll		S8	S8	S8
Kältemitteltyp		R-410A / R-32	R-410A / R-32	R-410A / R-32
Durchmesser der Flüssigkeitsleitung / Gasleitung	Zoll	1/4" / 1/2"	1/4" / 1/2"	3/8" / 5/8"
Luftstrom	m ³ /h	250 / 275 / 300 / 325 / 375 / 350 / 400	350 / 383 / 416 / 450 / 516 / 483 / 550	750 / 800 / 850 / 900 / 1000 / 950 / 1050
Schalldruck	dB(A)	25 / 26 / 27 / 28 / 30 / 29 / 32	28 / 29 / 30 / 32 / 34 / 33 / 36	40 / 41 / 42 / 43 / 45 / 44 / 47
Breite / Höhe / Tiefe	mm	700 / 130 / 425	900 / 130 / 425	1200 / 130 / 425
Nettogewicht	kg	11.9	14.7	18.8
Stromzufuhr	V/ph/Hz	220-240/1/50	220-240/1/50	220-240/1/50
Stromkabel	mm ²	(2+T)x2.5	(2+T)x2.5	(2+T)x2.5
Geschirmte Kommunikationskabel	mm ²	2x0.75	2x0.75	2x0.75
> Frontplatte; Modell		KPA1-01G	KPA1-02G	KPA1-03G
Frontplatte; Breite / Höhe / Tiefe	mm	980 / 475 / 64	1180 / 475 / 64	1200 / 475 / 130
Frontplatte; Nettogewicht	kg	2.4	3.0	3.8

Kühl- und Heizleistung, Verbrauchswerte: Kühlung bei 27 °C TB/19 °C FB innen, 35 °C TB außen; Heizung bei 20 °C TB innen, 7 °C TB/6 °C FB außen; Äquivalente Kältemittelleitungslänge: 7,5 m bei 0 m Höhenunterschied. **Luftdurchsatz:** von der niedrigsten bis zur höchsten Geschwindigkeit, insgesamt 7 Geschwindigkeiten pro Modell. **Schalldruck:** Die Messung erfolgt 1 m vor dem Gerät und 1,4 m über dem Boden in einer halbanechoischen Kammer. **Abmessungen:** Beziehen sich nur auf die Gehäusegröße, ohne Montagewinkel, Kupferrohranschlüsse usw. Für genaue Maße siehe Installationshandbuch.

Stehend

NEU



Das schlanke Design dieses Geräts ist die perfekte platzsparende Lösung, da es sich dank seiner geringen Tiefe flexibel an die Raumgestaltung anpassen lässt.



Eigenschaften

- Anzeigesignal für verschmutzte Filter.
- 0,5°C/1°C Sollwert Temperatureinstellung.
- Mehrere Betriebsarten.



KCT-05 SRPSWF
Empfohlene Kontrolle

„KOMPATIBLE STEUERUNGEN UND ZUBEHÖR“ SIEHE SEITE 224



Mit Gehäuse

Innengerät-Modell		KSEF-22 DNS.0	KSEF-36 DNS.0	KSEF-56 DNS.0	KSEF-80 DNS.0
Nenn-Kühlleistung	kW	2.2	3.6	5.6	8.0
Leistungsaufnahme	W	35	40	45	62
Nenn-Heizleistung	kW	2.4	4	6.3	9.0
Kommunikationsprotokoll		S8	S8	S8	S8
Kältemitteltyp		R-410A / R-32	R-410A / R-32	R-410A / R-32	R-410A / R-32
Durchmesser der Flüssigkeitsleitung / Gasleitung	Zoll	1/4" / 1/2"	1/4" / 1/2"	1/4" / 1/2"	3/8" / 5/8"
Luftstrom	m ³ /h	430 / 441 / 453 / 464 / 486 / 475 / 498	407 / 424 / 441 / 458 / 491 / 474 / 508	764 / 786 / 821 / 860 / 904 / 888 / 934	841 / 889 / 924 / 955 / 1011 / 992 / 1054
Schalldruck	dB(A)	29 / 30 / 30.5 / 31 / 32 / 31.5 / 32.5	29 / 30 / 31 / 32 / 34 / 33 / 35	31 / 32 / 32.5 / 33 / 34.5 / 34 / 35	34 / 35 / 36 / 37 / 39 / 38 / 39.5
Breite / Höhe / Tiefe	mm	1020 / 495 / 200	1020 / 495 / 200	1360 / 591 / 200	1360 / 591 / 200
Nettogewicht	kg	21.1	21.1	32.1	33.3
Stromzufuhr	V/ph/Hz	220-240/1/50	220-240/1/50	220-240/1/50	220-240/1/50
Stromkabel	mm ²	(2+T)x2.5	(2+T)x2.5	(2+T)x2.5	(2+T)x2.5

Ohne Gehäuse

Innengerät-Modell		KSF-36 DNS.0	KSF-80 DNS.0
Nenn-Kühlleistung	kW	3.6	8.0
Leistungsaufnahme	W	40	62
Nenn-Heizleistung	kW	4.0	9.0
Kommunikationsprotokoll		S8	S8
Kältemitteltyp		R-410A / R-32	R-410A / R-32
Durchmesser der Flüssigkeitsleitung / Gasleitung	Zoll	1/4" / 1/2"	3/8" / 5/8"
Luftstrom	m ³ /h	450 / 471 / 503	803 / 834 / 893
Schalldruck	dB(A)	33 / 34 / 35.5	36.5 / 37.5 / 39.5
Breite / Höhe / Tiefe	mm	915 / 470 / 200	1253 / 566 / 200
Nettogewicht	kg	16.9	26.1
Stromzufuhr	V/ph/Hz	220-240/1/50	220-240/1/50
Stromkabel	mm ²	(2+T)x2,5	(2+T)x2,5
Nutzbarer statischer Nenndruck im Auslass	Pa	0-60	0-60

Kühl- und Heizleistung, Verbrauchswerte: Kühlung bei 27 °C TB/19 °C FB innen, 35 °C TB außen; Heizung bei 20 °C TB innen, 7 °C TB/6 °C FB außen; Äquivalente Kältemittelleitungslänge: 7,5 m bei 0 m Höhenunterschied. **Luftdurchsatz:** von der niedrigsten bis zur höchsten Geschwindigkeit, insgesamt 7 Geschwindigkeiten pro Modell. **Schalldruck:** Die Messung erfolgt 1 m vor dem Gerät und 1,5 m über dem Boden in einer halbanechoischen Kammer. **Abmessungen:** Beziehen sich nur auf die Gehäusegröße, ohne Montagewinkel, Kupferrohranschlüsse usw. Für genaue Maße siehe Installationshandbuch.

Wandgeräte



Wandmontierte Innengeräte mit DC-Inverter-Lüftern und einem eleganten Frontdesign. Mit schlanken Linien und der neuesten Kaysun-Technologie.

Eigenschaften

- Standardhöhe 295 mm.
- Bidirektionaler Coanda-Luftstrom.
- Möglichkeit zur Installation in 3 cm. von der Decke.
- Kostenlose Entwässerung ohne Platzbeschränkung.



KI-07

Empfohlene Kontrolle

„KOMPATIBLE STEUERUNGEN UND ZUBEHÖR“ SIEHE SEITE 224



Innengerät-Modell		KAYF-15 DNS.0	KAYF-22 DNS.0	KAYF-28 DNS.0	KAYF-36 DNS.0
Nenn-Kühlleistung	kW	1.50	2.20	2.80	3.60
Leistungsaufnahme	W	18	21	24	27
Nenn-Heizleistung	kW	1.70	2.40	3.20	4.00
Kommunikationsprotokoll		S8	S8	S8	S8
Kältemitteltyp		R-410A / R-32	R-410A / R-32	R-410A / R-32	R-410A / R-32
Durchmesser der Flüssigkeitsleitung / Gasleitung	Zoll	1/4" / 1/2"	1/4" / 1/2"	1/4" / 1/2"	1/4" / 1/2"
Luftstrom	m ³ /h	340 / 360 / 380 / 400 / 440 / 420 / 460	340 / 370 / 390 / 410 / 470 / 440 / 500	340 / 370 / 400 / 430 / 510 / 470 / 540	340 / 380 / 420 / 460 / 540 / 500 / 580
Schalldruck	dB(A)	27 / 28 / 29 / 30 / 31 / 30 / 32	27 / 28 / 29 / 30 / 32 / 31 / 33	28 / 30 / 31 / 32 / 34 / 33 / 35	28 / 30 / 31 / 33 / 36 / 34 / 37
Breite / Höhe / Tiefe	mm	750 / 295 / 265	750 / 295 / 265	750 / 295 / 265	750 / 295 / 265
Nettogewicht	kg	9	9	10	10
Stromzufuhr	V/ph/Hz	220-240/1/50	220-240/1/50	220-240/1/50	220-240/1/50
Stromkabel	mm ²	(2+T)x2.5	(2+T)x2.5	(2+T)x2.5	(2+T)x2.5
Geschirmte Kommunikationskabel	mm ²	2x0.75	2x0.75	2x0.75	2x0.75

Innengerät-Modell		KAYF-45 DNS.0	KAYF-56 DNS.0	KAYF-80 DNS.0
Nenn-Kühlleistung	kW	4.50	5.60	8
Leistungsaufnahme	W	30	40	65
Nenn-Heizleistung	kW	5.00	6.30	9
Kommunikationsprotokoll		S8	S8	S8
Kältemitteltyp		R-410A / R-32	R-410A / R-32	R-410A / R-32
Durchmesser der Flüssigkeitsleitung / Gasleitung	Zoll	1/4" / 1/2"	1/4" / 1/2"	3/8" / 5/8"
Luftstrom	m ³ /h	410 / 460 / 510 / 560 / 670 / 620 / 720	410 / 480 / 550 / 620 / 780 / 700 / 860	660 / 750 / 850 / 940 / 1120 / 1030 / 1220
Schalldruck	dB(A)	29 / 30 / 31 / 32 / 35 / 33 / 37	29 / 31 / 33 / 35 / 39 / 37 / 41	32 / 34 / 36 / 38 / 42 / 40 / 44
Breite / Höhe / Tiefe	mm	950 / 295 / 265	950 / 295 / 265	1200 / 295 / 265
Nettogewicht	kg	11.5	11.5	15
Stromzufuhr	V/ph/Hz	220-240/1/50	220-240/1/50	220-240/1/50
Stromkabel	mm ²	(2+T)x2.5	(2+T)x2.5	(2+T)x2.5
Geschirmte Kommunikationskabel	mm ²	2x0.75	2x0.75	2x0.75

Kühl- und Heizleistung, Verbrauchswerte: Kühlung bei 27 °C TB/19 °C FB innen, 35 °C TB außen; Heizung bei 20 °C TB innen, 7 °C TB/6 °C FB außen; Äquivalente Kältemittelleitungslänge: 7,5 m bei 0 m Höhenunterschied. **Luftdurchsatz:** von der niedrigsten bis zur höchsten Geschwindigkeit, insgesamt 7 Geschwindigkeiten pro Modell. **Schalldruck:** Die Messung erfolgt 1 m vor dem Gerät und 1,4 m über dem Boden in einer halbanechoischen Kammer. **Abmessungen:** Beziehen sich nur auf die Gehäusegröße, ohne Montagewinkel, Kupferrohranschlüsse usw. Für genaue Maße siehe Installationshandbuch.

Decke/Boden



Gerät mit DC-Invertermotoren, kompakter Bauweise sowie für den flexiblen Einbau ausgelegt, dass in praktisch jeden Raum integriert werden kann. Wie der Name schon sagt, kann die Installation horizontal als Deckeneinbau sowie vertikal als Bodeneinbau erfolgen. Dies wird durch das besondere Design der Kondensatwanne ermöglicht.



Eigenschaften

- Zwei Installationspositionen: Boden- oder Deckenmontage.
- Ruhiger Betrieb.
- Multiple louver positions.



KI-07
Empfohlene Kontrolle

 „KOMPATIBLE STEUERUNGEN UND ZUBEHÖR“ SIEHE SEITE 224



Innengerät-Modell		KPCF-56 DN5.0	KPCF-90 DN5.0	KPCF-140 DN5.0
Nenn-Kühlleistung	kW	5.6	9	14
Leistungsaufnahme	W	40	75	140
Nenn-Heizleistung	kW	6.3	10	16
Kommunikationsprotokoll		S8	S8	S8
Kältemitteltyp		R-410A / R-32	R-410A / R-32	R-410A / R-32
Durchmesser der Flüssigkeitsleitung / Gasleitung	Zoll	1/4" / 1/2"	3/8" / 5/8"	3/8" / 5/8"
Luftstrom	m ³ /h	665 / 707 / 751 / 794 / 883 / 840 / 927	979 / 1056 / 1138 / 1218 / 1397 / 1302 / 1480	1402 / 1516 / 1677 / 1810 / 2070 / 1937 / 2206
Schalldruck	dB(A)	33 / 34 / 36 / 38 / 41 / 40 / 43	37 / 40 / 42 / 44 / 47 / 46 / 48	40 / 42 / 44 / 46 / 50 / 48 / 51.5
Breite / Höhe / Tiefe	mm	1069 / 674 / 234	1284 / 674 / 234	1649 / 674 / 234
Nettogewicht	kg	24.7	29.8	36.4
Stromzufuhr	V/ph/Hz	220-240/1/50	220-240/1/50	220-240/1/50
Stromkabel	mm ²	(2+T)x2.5	(2+T)x2.5	(2+T)x2.5
Geschirmte Kommunikationskabel	mm ²	2x0.75	2x0.75	2x0.75

Kühl- und Heizleistung, Verbrauchswerte: Kühlung bei 27 °C TB/19 °C FB innen, 35 °C TB außen; Heizung bei 20 °C TB innen, 7 °C TB/6 °C FB außen; Äquivalente Kältemittelleitungslänge: 7,5 m bei 0 m Höhenunterschied. **Luftdurchsatz:** von der niedrigsten bis zur höchsten Geschwindigkeit, insgesamt 7 Geschwindigkeiten pro Modell. **Schalldruck:** Die Messung erfolgt 1 m vor dem Gerät und 1,5 m über dem Boden in einer halbanechoischen Kammer. **Abmessungen:** Beziehen sich nur auf die Gehäusegröße, ohne Montagewinkel, Kupferrohranschlüsse usw. Für genaue Maße siehe Installationshandbuch.

KAHU



DeKAHU kan worden gebruikt om Kaysun VRF buitenunits aan te sluiten op luchtbehandelingsunits met directe uitbreiding, waardoor een oplossing wordt geboden die geschikt is voor de specifieke behoeften van elk project. Ze vormen een aanvulling op de Kaysun VRF in combinatie met alle andere series binnenunits.



Eigenschappen

- Kompatibel met S6- en S8-Protokollen.
- Ondersteunt DC-Steuerung von Drittanbietern.
- Leistung von 1,8 kW bis 56 kW.
- Kombinierbar bis zu 4 Einheiten.



KCT-05 SRPSWF
Empfohlen



Modell		KAHU-90.5	KAHU-200.5	KAHU-360.5	KAHU-560.5
Nenn-Kühlleistung	kW	1.8 ~ 9	9 ~ 20	20 ~ 36	36 ~ 56
Kommunikationsprotokoll		S8	S8	S8	S8
Anschlussleistung/Gleichzeitigkeit	%	100	100	100	100
Kältemitteltyp		R-410A / R-32	R-410A / R-32	R-410A / R-32	R-410A / R-32
Durchmesser der Flüssigkeitsleitung / Gasleitung	Zoll	3/8" / 3/8"	3/8" / 3/8"	1/2" / 1/2"	1/2" / 1/2"
Breite / Höhe / Tiefe	mm	479 / 384 / 134	479 / 384 / 134	479 / 384 / 134	479 / 384 / 134
Nettogewicht	kg	6.2	6.2	6.4	6.4
Stromzufuhr	V/ph/Hz	220-240/1/50	220-240/1/50	220-240/1/50	220-240/1/50
Stromkabel	mm ²	(2+T)x2.5	(2+T)x2.5	(2+T)x2.5	(2+T)x2.5
Geschirmte Kommunikationskabel	mm ²	3x0.75	3x0.75	3x0.75	3x0.75

Kühl- und Heizleistung, Verbrauchswerte: Kühlung bei 27 °C TB/19 °C FB innen, 35 °C TB außen; Heizung bei 20 °C TB innen, 7 °C TB/6 °C FB außen; Äquivalente Kältemittelleitungslänge: 7,5 m bei 0 m Höhenunterschied. **Abmessungen:** Beziehen sich nur auf die Gehäusegröße, ohne Montagewinkel, Kupferrohranschlüsse usw. Für genaue Maße siehe Installationshandbuch.

KRE



Neue Baureihe von Kreuzstrom-Wärmerückgewinnungsgeräten mit einem Wirkungsgrad von bis zu 84 %, die standardmäßig mit einem F7-Filter am Auslass und einem M5-Filter am Rücklauf und einem Luftvolumenstrom von 500 bis 2.000 m³/h ausgestattet sind.

Eigenschaften

- Kompakte Bauweise.
- Doppelte Filterstufe mit M5 und F7 im Vorlauf und M5 im Rücklauf.
- Integration in das zentrale Kontrollsystem von Kaysun.
- DC fans with 3 speeds.
- Bypass para freecooling.
- Pressure switch of the pressure filter.
- CO2 probe as standard.



KCT-04.2 SR
Standard



Modell		KRE D500D2	KRE D800D2	KRE D1000D2	KRE D1500D2	KRE D2000D2
Leistungsaufnahme	W	95	170	230	320	500
Kommunikationsprotokoll		S8	S8	S8	S8	S8
Schalldruck	dB(A)	24.5 / 30.5 / 36.0	34.0 / 39.0 / 42.0	33.5 / 39.9 / 44.0	41.5 / 46.5 / 51.5	42.5 / 48.5 / 53
Breite / Höhe / Tiefe	mm	1090 / 390 / 1311	1270 / 390 / 1311	1510 / 390 / 1311	1344 / 615 / 1740	1545 / 685 / 1811
Nettogewicht	kg	62	77	85	168	195
Stromzufuhr	V/ph/Hz	220-240/1/50	220-240/1/50	220-240/1/50	220-240/1/50	220-240/1/50
Nennluftstrom	m ³ /h	500	800	1000	1500	2000
Heizeffizienz; EN308: 5 °C außen / 25 °C innen	%	79.4	77.1	78.0	84.6	80.5
Anz. Geschwindigkeiten		3	3	3	3	3
Nutzbarer statischer Nenndruck im Auslass	Pa	65	100	110	150	160
Filterstufen Zuluft		M5+F7	M5+F7	M5+F7	M5+F7	M5+F7
Filterstufen Rückkehr		M5	M5	M5	M5	M5

Heizleistung EN308: Gemäß der Verordnung UE1253/2014, bei Nennleistung, mit Temperatur- und Feuchtigkeitsbedingungen gemäß EN308.
Nennluftmenge. Statischer Nenndruck in der Zuleitung. Filtrationsstufen: Einschließlich Filter.
Nennschalldruck: Schalldruckpegel in 1 m Entfernung vom angetriebenen Gerät und Nenndurchfluss.
Arbeitsbereich min./max.: Standardeinheit.

Hochtemperatur-Hydraulikmodul



Unter den Innengeräten Amazon von Kaysun ragt besonders ein Gerät heraus, das in der Lage ist, Warmwasser mit Temperaturen von bis zu 80°C bereitzustellen. Dieses erzeugte Warmwasser kann sowohl als Trinkwasser als auch als Heizwasser beispielsweise für eine Fußbodenheizung verwendet werden.



Eigenschaften

- Bis zu 10 Module pro System.
- Warmwasser bis 80°C.
- Serienmäßig kabelgebundene Steuerung.
- Kompatibel mit Smart Grid.



KCT-03 SRPS-KWF
Steuerung inbegriffen



Modell		KWF-140 HT ACS
Leistungsaufnahme	W	2984
Nenn-Heizleistung	kW	14
Kommunikationsprotokoll		56
Durchmesser der Flüssigkeitsleitung / Gasleitung	Zoll	3/8" / 1/2"
Breite / Höhe / Tiefe	mm	450 / 795 / 300
Nettogewicht	kg	58
Stromzufuhr	V/ph/Hz	220-240/1/50
Stromkabel	mm ²	(2+T)x2.5
Geschirmte Kommunikationskabel	mm ²	3x1.5

Installationsbeispiel:

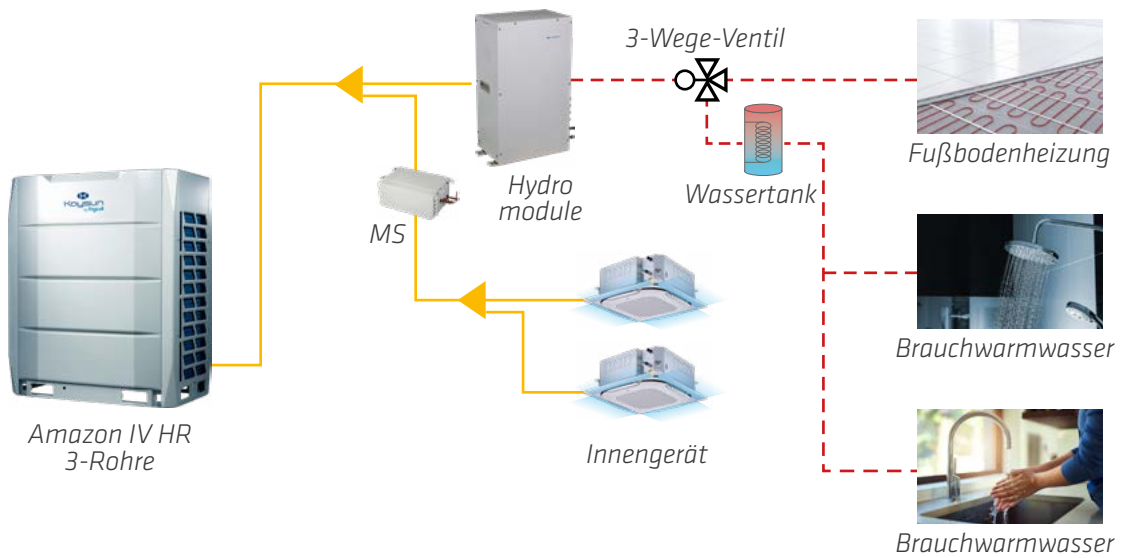

Heizleistung: Nennbedingungen: Außenluft 7°C BS/6°C BH. Wassereingangstemperatur 40°C, Wasserausgangstemperatur 45°C.

Hydraulisches Modul integriert



Das All-in-One-Hydraulikmodul kann zusammen mit den Mini-Amazon-Hybrid-Außengeräten installiert werden, um sowohl Warmwasser für den Haushalt als auch Warmwasser für die Fußbodenheizung zu erzeugen. Dieses Gerät kombiniert alle Vorteile der VRF-Systeme mit denen der Luft-Wasser-Systeme.



Eigenschaften

- Effizienz und Langlebigkeit.
- Integrierter Edelstahltank.
- Intelligentes, flexibles System.
- Integrierte WiFi-Verbindung.
- Einfache Installation, Inbetriebnahme und Wartung.



Kontrolle inklusive

„KOMPATIBLE STEUERUNGEN UND ZUBEHÖR“ SIEHE SEITE 224



Nur kompatibel mit Mini Amazon Hybrid Außengeräten

Interne Einheit Modell		KHKF-190 DR	KHKF-240 DR
Kältemitteltyp		R-32	R-32
Breite / Höhe / Tiefe	mm	600 / 1683 / 600	600 / 1943 / 600
Nettogewicht	kg	143	160
Außenumgebungstemperatur für Warmbrauchwasser min. / max.	°C	-20 / 43	-20 / 43
Mittleres Klima im Heizbetrieb (W+35 °C/W+55 °C). Energieklasse		A++ / A+	A++ / A+
Mittleres Klima im Heizbetrieb (W+35 °C/W+55 °C). SCOP		3.85 / 2.83	3.85 / 2.83
Mittleres Klima im Heizbetrieb (W+35 °C/W+55 °C). η _s		151 / 110	151 / 110
Rauminhalt	l	190	240
Isoliermaterial und Materialstärke		Rostfreier Stahl SUS 316L	Rostfreier Stahl SUS 316L
Mittleres Klima bei Warmwasser. Referenz-Warmwassertemperatur		47.30	48.30
Mittleres Klima bei Warmwasser. Warmwassermenge bei 40°C		196	272
SmartGrid-Anschluss		Yes	Yes
Max. Warmbrauchwasser-Temperatur mit Unterstützung	°C	60	60
Elektrischen Heizung; Standard-Unterstützung	kW	3	3
Wasserrohranschlüsse (Ein-/Ausgang)	Zoll	R1"	R1"
Tankmaterial		Stainless steel SUS 316L	Stainless steel SUS 316L
Max. Intensität	A	20	20
Maximal verfügbarer Pumpendruck		9	9
Wasserauslasstemperatur; Warmbrauchwasser min. / max.	°C	25 / 60	25 / 60
Wasserauslasstemperatur; Heizung min. / max.	°C	25 / 60	25 / 60
Integration; Max. Betriebsdruck	MPa	0.3	0.3
Heizchlange max. Betriebsdruck	MPa	0.3	0.3
Stromzufuhr		220-240 / 1 / 50	220-240 / 1 / 50

SUITE
RESIDENTIAL

AQUATIX
BAUREIHE MIT WÄRMEPUMPE

ZEN
GEWERBLICH

ZEN
GEWERBLICHE
HOCHLEISTUNGSGERÄTE

AMAZON
INDUSTRIELLE
VRF-GERÄTE

NEXUS
CHILLER

KONVEKTOREN
KONVEKTOREN

STEUERUNGEN
STEUERUNGSSYSTEME

Kühl- und Heizleistung. Leistungsaufnahme: Nennbedingungen: Kühlung 27°C BS/19°C BH innen, 35°C BS außen. Heizung 20°C BS innen, 7°C BS/6°C BH außen. Leitungslänge 7,5 m, Höhe 0 m. **Schalldruck:** Die Messung des Schalldruckpegels erfolgt in einem reflexionsarmen Raum mit einem Abstand der Maschine von 1 m und einer Höhe von 1,3 m. **Stromkabel:** Die Verdrahtung der Stromversorgung bis 10 m ist ein reiner Richtwert. Sie ist für jede Anlage individuell zu berechnen. **Geschirmte Kommunikationskabel:** Werden diese Geräte mit Systemen installiert, bei denen es sich nicht um Außengeräte der Serien s6 handelt, ist ein geschirmtes Kabel von 3x1,50 mm² zu verwenden. **Kompatible Steuerungen:** Die Geräte können mit einer der in der Tabelle aufgeführten oder der von Kaysun empfohlenen Steuerung arbeiten. Für nähere Angaben zur Kompatibilität siehe Kapitel Steuerungen.

Kit DHW Hybrid



Das Kit DHW Hybrid kann zusammen mit den Mini Amazon 12 kW Außengeräten installiert werden, um sowohl Brauchwasser als auch Warmwasser für Fußbodenheizungen zu erzeugen.



Eigenschaften

- Haushaltswarmwasser bis zu 60°C.
- Integriertes WiFi.
- Smart Grid kompatibel.
- Hybridlösung.
- Bestehend aus Warmwassermodul + Warmwasserspeicher.



„KOMPATIBLE STEUERUNGEN UND ZUBEHÖR“ SIEHE SEITE 224



Kit

Nur kompatibel mit Mini Amazon Hybrid 12 kW Außengeräten

Modell		KDHWF-12
Kältemitteltyp		R-32
Breite / Höhe / Tiefe	mm	375 / 312 / 129
Nettogewicht	kg	5
Kältemittel, Gasleitung	Zoll	5/8"
Kältemittel, Flüssigkeitsleitung	Zoll	3/8"
Korrosionsschutz		IP X4
Wasserauslasstemperatur; Warmbrauchwasser min. / max.	°C	30 /
Wasserauslasstemperatur; Heizung min. / max.	°C	60 /
Stromzufuhr		220-240/1/50

*Siehe Bedingungen in den technischen Unterlagen.

Tanks

Warmwasserspeicher		KTF-200	KTF-300
Kältemitteltyp		R-32	R-32
Breite / Höhe / Tiefe	mm	/ 1665 / 505	/ 1735 / 580
Nettogewicht	kg	73	96
Mittleres Klima im Heizbetrieb (W+35 °C/W+55 °C). η, s		105	124
COP (A7°C, W35°C)		2.62	3.09
Rauminhalt	l	200	300
Durchmesser	mm	505	580
Max. Warmbrauchwasser-Temperatur mit Unterstützung	°C	60	60
Elektrischen Heizung; Standard-Unterstützung	kW	2.1	2.1
Wasserrohranschlüsse (Ein-/Ausgang)	Zoll	R1"	R1"
Maximale Fördertemperatur/Anti-Legionellen-Funktion		60	60
Tankmaterial		Stainless steel SUS 316L	Stainless steel SUS 316L
Wasserleitungsanschlüsse		G1/2 (DN15)	G1/2 (DN15)
Elektrischer Backup-Heizwiderstand	kW	2.1	2.1
Integration; Max. Betriebsdruck	MPa	3	3
Stromzufuhr		220-240/1/50	220-240/1/50

Kühl- und Heizleistung, Leistungsaufnahme: Nennbedingungen: Kühlung 27°C BS/19°C BH innen, 35°C BS außen. Heizung 20°C BS innen, 7°C BS/6°C BH außen. Leitungslänge 7,5 m, Höhe 0 m. **Schalldruck:** Die Messung des Schalldruckpegels erfolgt in einem reflexionsarmen Raum mit einem Abstand der Maschine von 1 m und einer Höhe von 1,3 m. **Stromkabel:** Die Verdrahtung der Stromversorgung bis 10 m ist ein reiner Richtwert. Sie ist für jede Anlage individuell zu berechnen. **Geschirmte Kommunikationskabel:** Werden diese Geräte mit Systemen installiert, bei denen es sich nicht um Außengeräte der Serien s6 handelt, ist ein geschirmtes Kabel von 3x1,50 mm² zu verwenden.

Produkt verfügbar, solange der Vorrat reicht.

Amazon Hybrid Mini Kanäle



Die Kanäle für die Mini-Amazon-Serie sind speziell für die Integration in Hybridsysteme aus VRF- und Hydraulikmodulen konzipiert. Mit reduzierten Abmessungen und einem verfügbaren Druck von bis zu 160Pa eignen sie sich für alle Arten von Anwendungen.

Eigenschaften

- Der verfügbare Druck beträgt bis zu 160 Pa.
- 199/245 mm Standardhöhe.
- Technologie Konstanter Luftstrom.
- Kondensatpumpe serienmäßig.
- Ruhiger Betrieb.



Niederdruck-Kanäle



Mitteldruck-Kanäle



KCT-05 SRPSWF
Empfohlen



Niederdruck-Kanäle

Nur kompatibel mit Mini Amazon Hybrid Außengeräten.

Innengerät-Modell		KPDF-22 DR5.0H	KPDF-28 DR5.0H	KPDF-36 DR5.0H	KPDF-56 DR5.0H	KPDF-71 DR5.0H
Nenn-Kühlleistung	kW	2.20	2.80	3.60	5.60	7.10
Leistungsaufnahme	W	22	28	31	58	65
Nenn-Heizleistung	kW	2.50	3.20	4.00	6.30	8.00
Kältemitteltyp		R-32	R-32	R-32	R-32	R-32
Durchmesser der Flüssigkeitsleitung / Gasleitung	Zoll	1/4" / 1/2"	1/4" / 1/2"	1/4" / 1/2"	1/4" / 1/2"	3/8" / 5/8"
Luftstrom	m³/h	295 / 306 / 314 / 322 / 347 / 339 / 370	300 / 323 / 351 / 380 / 431 / 413 / 460	320 / 365 / 414 / 453 / 557 / 508 / 605	470 / 549 / 580 / 682 / 800 / 761 / 900	580 / 671 / 763 / 860 / 1033 / 957 / 1145
Max. verfügbarer Druck	Pa	50	50	50	50	50
Schalldruck	dB(A)	22 / 24 / 25 / 26 / 28 / 27 / 28	22 / 25 / 26 / 28 / 30 / 29 / 30	25 / 26 / 27 / 28 / 30 / 29 / 30	27 / 29 / 31 / 33 / 35 / 34 / 36	29 / 30 / 31 / 33 / 35 / 34 / 37
Breite / Höhe / Tiefe	mm	653 / 199 / 470	653 / 199 / 470	803 / 199 / 470	1003 / 199 / 470	1203 / 199 / 470
Nettogewicht	kg	11.5	11.5	13	16.5	20
Stromzufuhr	V/ph/Hz	220-240/1/50	220-240/1/50	220-240/1/50	220-240/1/50	220-240/1/50
Stromkabel	mm²	(2+T)x2.5	(2+T)x2.5	(2+T)x2.5	(2+T)x2.5	(2+T)x2.5
Geschirmte Kommunikationskabel	mm²	2x0.75	2x0.75	2x0.75	2x0.75	2x0.75

Mitteldruck-Kanäle

Nur kompatibel mit Mini Amazon Hybrid Außengeräten

Innengerät-Modell		KPDHF-90 DR5.0H	KPDHF-112 DR5.0H	KPDHF-140 DR5.0H
Nenn-Kühlleistung	kW	9.00	11.20	14.00
Leistungsaufnahme	W	110	138	172
Nenn-Heizleistung	kW	10.00	12.50	14.00
Kältemitteltyp		R-32	R-32	R-32
Durchmesser der Flüssigkeitsleitung / Gasleitung	Zoll	3/8" / 5/8"	3/8" / 5/8"	3/8" / 5/8"
Luftstrom	m³/h	835 / 933 / 1030 / 1128 / 1323 / 1225 / 1420	1150 / 1283 / 1417 / 1550 / 1817 / 1683 / 1950	1300 / 1434 / 1568 / 1703 / 1971 / 1837 / 2105
Max. verfügbarer Druck	Pa	160	160	160
Schalldruck	dB(A)	28 / 30 / 31 / 33 / 36 / 34 / 37	28 / 29 / 31 / 33 / 37 / 35 / 39	29 / 30 / 32 / 34 / 38 / 36 / 40
Breite / Höhe / Tiefe	mm	1160 / 245 / 770	1510 / 245 / 770	1510 / 245 / 770
Nettogewicht	kg	31	37	39
Stromzufuhr	V/ph/Hz	220-240/1/50	220-240/1/50	220-240/1/50
Stromkabel	mm²	(2+T)x2.5	(2+T)x2.5	(2+T)x2.5
Geschirmte Kommunikationskabel	mm²	2x0.75	2x0.75	2x0.75

Kühl- und Heizleistung, Leistungsaufnahme: Nennbedingungen: Kühlung 27°C BS/19°C BH innen, 35°C BS außen. Heizung 20°C BS innen, 7°C BS/6°C BH außen. Leitungslänge 7,5 m, Höhe 0 m. **Schalldruck:** Die Messung des Schalldruckpegels erfolgt in einem reflexionsarmen Raum mit einem Abstand der Maschine von 1 m und einer Höhe von 1,3 m. **Stromkabel:** Die Verdrahtung der Stromversorgung bis 10 m ist ein reiner Richtwert. Sie ist für jede Anlage individuell zu berechnen. **Geschirmte Kommunikationskabel:** Werden diese Geräte mit Systemen installiert, bei denen es sich nicht um Außengeräte der Serien s6 handelt, ist ein geschirmtes Kabel von 3x1,50 mm² zu verwenden. **Kompatible Steuerungen:** Die Geräte können mit einer der in der Tabelle aufgeführten oder der von Kaysun empfohlenen Steuerung arbeiten. Für nähere Angaben zur Kompatibilität siehe Kapitel Steuerungen.

Mini Amazon Hybrid-Kassetten



Die Kassetten für die Mini-Amazon-Serie sind speziell für die Integration in Hybridsysteme aus VRF- und Hydraulikmodulen konzipiert. Sie liefern rundum Luft für eine gleichmäßige, schnelle und weitreichende Klimatisierung, die dank ihres DC-Inverter-Lüfters und des verfügbaren Drucks von bis zu 50 Pa jeden Winkel Ihres Raums erreicht.



Eigenschaften

- 360°-Luftstrom.
- Individuelle Lamellensteuerung.
- 7 Stufen.
- Installation bei hohen Decken.



KI-07
Empfohlen



Nur kompatibel mit Mini Amazon Hybrid Außengeräten

Innengerät-Modell		KCIF-22 DR5.0H	KCIF-28 DR5.0H	KCIF-36 DR5.0H	KCIF-56 DR5.0H
Nenn-Kühlleistung	kW	2.20	2.80	3.60	5.60
Leistungsaufnahme	W	14	16	18	35
Nenn-Heizleistung	kW	2.40	3.20	4.00	6.30
Kältemitteltyp		R-32	R-32	R-32	R-32
Durchmesser der Flüssigkeitsleitung / Gasleitung	Zoll	1/4" / 1/2"	1/4" / 1/2"	1/4" / 1/2"	1/4" / 1/2"
Luftstrom	m ³ /h	295 / 320 / 345 / 370 / 425 / 400 / 450	340 / 370 / 395 / 425 / 480 / 455 / 510	345 / 375 / 405 / 440 / 500 / 470 / 530	535 / 580 / 625 / 670 / 765 / 720 / 810
Max. verfügbarer Druck	Pa	30	30	30	30
Schalldruck	dB(A)	25 / 26 / 26 / 27 / 28 / 27 / 29	25 / 26 / 26 / 27 / 29 / 28 / 30	26 / 26 / 27 / 28 / 30 / 29 / 31	32 / 34 / 35 / 36 / 38 / 37 / 39
Breite / Höhe / Tiefe	mm	575 / 235 / 638	575 / 235 / 638	575 / 235 / 638	575 / 235 / 638
Nettogewicht	kg	13	13	14	15
Stromzufuhr	V/ph/Hz	220-240/1/50	220-240/1/50	220-240/1/50	220-240/1/50
Stromkabel	mm ²	(2+T)x2.5	(2+T)x2.5	(2+T)x2.5	(2+T)x2.5
Geschirmte Kommunikationskabel	mm ²	2x0.75	2x0.75	2x0.75	2x0.75
Frontplatte; Modell		KPA-03E	KPA-03E	KPA-03E	KPA-03E
Frontplatte; Breite / Höhe / Tiefe	mm	620 / 80 / 620	620 / 80 / 620	620 / 80 / 620	620 / 80 / 620
Frontplatte; Nettogewicht	kg	2.4	2.4	2.4	2.4

Kühl- und Heizleistung, Leistungsaufnahme: Nennbedingungen: Kühlung 27°C BS/19°C BH innen, 35°C BS außen. Heizung 20°C BS innen, 7°C BS/6°C BH außen. Leitungslänge 7,5 m, Höhe 0 m. **Schalldruck:** Die Messung des Schalldruckpegels erfolgt in einem reflexionsarmen Raum mit einem Abstand der Maschine von 1 m und einer Höhe von 1,3 m. **Stromkabel:** Die Verdrahtung der Stromversorgung bis 10 m ist ein reiner Richtwert. Sie ist für jede Anlage individuell zu berechnen. **Geschirmte Kommunikationskabel:** Werden diese Geräte mit Systemen installiert, bei denen es sich nicht um Außengeräte der Serien s6 handelt, ist ein geschirmtes Kabel von 3x1,50 mm² zu verwenden. **Kompatible Steuerungen:** Die Geräte können mit einer der in der Tabelle aufgeführten oder der von Kaysun empfohlenen Steuerung arbeiten. Für nähere Angaben zur Kompatibilität siehe Kapitel Steuerungen.

Zubehör

Für Außengeräte



▸ FILIALEN

2-Rohr-Verteilerbausatz		Leistung	Modell
	Auswahl über die Kaysun Selecta Software	< 22 kW	KCMI-01D
		< 33 kW	KCMI-02D
		< 104 kW	KCMI-03D
		< 154 kW	KCMI-04D
		< 235 kW	KCMI-05D
		< 302 kW	KCMI-06D
		302 kW ≤ Leistungsindex	KCMI-07D

3-Rohr-Verteilerbausatz		Leistung	Modell
	Auswahl über die Kaysun Selecta Software	< 16 kW	KCMI-01SB1
		< 33 kW	KCMI-02SB1
		< 71kW	KCMI-03SB1
		< 104 kW	KCMI-04SB1
		104 kW ≤ Leistungsindex	KCMI-05SB1
		Abzweigstück für 16-28KW Innengeräte	KCMI-09A

Outdoor junction Branch assembly		Leistung	Modell
	Auswahl über die Kaysun Selecta Software	<156 kW - 2 ODU	KCME-02N1E
		>156 kW - 2 ODU	KCME-02N1G
		<156 kW - 3 ODU	KCME-03N1E
		>156 kW - 3 ODU	KCME-03N1G

▸ SAMMLER

		Leistung	Modell
	4 Abgänge	≤ 28 kW	DXFQT4-01
	8 Abgänge	≤ 68 kW	DXFQT8-01

Exklusives Zubehör für R-32 VRF-Systeme

▸ KV BOX

Beschreibung	Leistung	Modell
1 Abgang	≤ 28 kW	K-SV01
4 Abgänge	≤ 56 kW	K-SV04
6 Abgänge	≤ 84 kW	K-SV06
8 Abgänge	≤ 112 kW	K-SV08

▸ ZUBEHÖR FÜR INNENGERÄTE

Beschreibung	Modell
Erweiterungsplatine	KEB-01
R-32 Leckagesensor für S8-Innengeräte	K-N8RS
R-32 Leckagesensor für integriertes Hydraulikmodul	K-N8RS-01
Gasrückgewinnungsbox	K-N8SV

Protokollkompatibilitäten

Kaysun VRF-Generationen

Aktuelle Kaysun VRF-Einheiten können über zwei verschiedene Kommunikationsprotokolle verfügen: S6 und das neue S8.

▸ AUSSENGERÄTE

		Generation	
		S6	S8
Mini Amazon	Mini Hybrid Amazon	○	
	Mini S8		○
Frontale Entladung	Amazon Unitario FD S6	○	
	Amazon Unitario FD S8		↔ ○
Vertikale Entladung	Amazon S8 Pro R-32		○
	Amazon Unitario		↔ ○
	Amazon VI		↔ ○
	Amazon IV HR	○	

↔ Möglichkeit zur Konfiguration der S6-Elektronik mittels Schalter auf der Elektronikplatine der Außeneinheit.

▸ INNENGERÄTE

	Generation	
	S6	S8
Kanäle		○
Mitteldruckkanäle		○
Hochdruckkanäle		○
Vertical HC		○
Mini Amazon Hybrid-Kanäle	○	
Kompaktkassette 600x600		○
Kassette 840x840		○
Mini Amazon Hybrid-Kassetten	○	
1-Wege-Kassette		○
Bodenstehend		○
Boden / Decke		○
Wandmontage		○
KAHU		○
Hochtemperatur-Hydraulikmodul	○	
Hydraulikmodul integriert	○	
Bausatz Warmwasser-Hybrid	○	

Kompatibilitäten zwischen Einheiten

Je nach Generation der Außen- und Inneneinheiten des Systems unterscheiden sich die elektrischen Anschlüsse. Vollständige S8-Systeme ermöglichen den Einsatz der neuen Powercom-Technologie.

		Außengeräte		
		S8	S6	S4+
Innengeräte	S8 (DN5.0)	✓ Verbindung: HYPERLINK (M1-M2)	✓ Verbindung: PQE	⊗
	S6 (DN4.0)	✓ Verbindung: PQE	✓ Verbindung: PQE	✓ Verbindung: PQE
	S6 + S8	✓ Verbindung: PQE	✓ Verbindung: PQE	⊗

Kompatible Steuerungen und zubehör

- Serienmäßig enthalten
- Empfohlen
- Optional
- Nicht unterstützt

Weitere Informationen finden Sie im Kapitel Steuerungen.



	Kanalgeräte Mitteldruck-Kanäle Kanalgeräte Hochdruck Amazon Hybrid Mini Kanäle	Vertikal, große Kapazität	Kassettengerät 600x600 Kassettengerät 840x840 Mini Amazon Hybrid- Kassetten	1-Wege-Kassette	Stehend
Kabellose Steuerungen	<input type="checkbox"/> KI-07*	<input type="checkbox"/> KI-07*	<input checked="" type="checkbox"/> KI-07	<input checked="" type="checkbox"/> KI-07	<input type="checkbox"/> KI-07*
Kabelgebundene Steuerungen	<input checked="" type="checkbox"/> KCT-05 SRPSWF	<input type="checkbox"/> KCT-05 SRPSWF	<input type="checkbox"/> KCT-05 SRPSWF	<input type="checkbox"/> KCT-05 SRPSWF	<input type="checkbox"/> KCT-05 SRPSWF
Mit WLAN	<input checked="" type="checkbox"/> KCT-06 SRPSWF	<input type="checkbox"/> KCT-06 SRPSWF	<input type="checkbox"/> KCT-06 SRPSWF	<input type="checkbox"/> KCT-06 SRPSWF	<input type="checkbox"/> KCT-06 SRPSWF
BMS					
Modbus					
Bacnet	<input type="checkbox"/> FRI-BMS	<input type="checkbox"/> FRI-BMS	<input type="checkbox"/> FRI-BMS	<input type="checkbox"/> FRI-BMS	<input type="checkbox"/> FRI-BMS
KNX					
Zentralisierte Steuerungen	<input type="checkbox"/> KCCT-64 IPS (A) <input type="checkbox"/> KCCT-384B IPS (B) <input type="checkbox"/> KCCT-128C IPS <input type="checkbox"/> KCCT-384C-M IPS	<input type="checkbox"/> KCCT-64 IPS (A) <input type="checkbox"/> KCCT-384B IPS (B) <input type="checkbox"/> KCCT-128C IPS <input type="checkbox"/> KCCT-384C-M IPS	<input type="checkbox"/> KCCT-64 IPS (A) <input type="checkbox"/> KCCT-384B IPS (B) <input type="checkbox"/> KCCT-128C IPS <input type="checkbox"/> KCCT-384C-M IPS	<input type="checkbox"/> KCCT-64 IPS (A) <input type="checkbox"/> KCCT-384B IPS (B) <input type="checkbox"/> KCCT-128C IPS <input type="checkbox"/> KCCT-384C-M IPS	<input type="checkbox"/> KCCT-64 IPS (A) <input type="checkbox"/> KCCT-384B IPS (B) <input type="checkbox"/> KCCT-128C IPS <input type="checkbox"/> KCCT-384C-M IPS
Zentralisierte Touch-Steuerungen					
Webbasierte Zentrale Steuerung	<input type="checkbox"/> KCC-64 WEB <input type="checkbox"/> KCC-64 CLOUD	<input type="checkbox"/> KCC-64 WEB <input type="checkbox"/> KCC-64 CLOUD	<input type="checkbox"/> KCC-64 WEB <input type="checkbox"/> KCC-64 CLOUD	<input type="checkbox"/> KCC-64 WEB <input type="checkbox"/> KCC-64 CLOUD	<input type="checkbox"/> KCC-64 WEB <input type="checkbox"/> KCC-64 CLOUD
R-32 Zubehör	<input type="checkbox"/> KEB-01 <input type="checkbox"/> K-N8RS <input checked="" type="checkbox"/> K-N8RS-01	<input type="checkbox"/> KEB-01 <input type="checkbox"/> K-N8RS <input checked="" type="checkbox"/> K-N8RS-01	<input type="checkbox"/> KEB-01 <input type="checkbox"/> K-N8RS <input checked="" type="checkbox"/> K-N8RS-01	<input type="checkbox"/> KEB-01 <input type="checkbox"/> K-N8RS <input checked="" type="checkbox"/> K-N8RS-01	<input type="checkbox"/> KEB-01 <input type="checkbox"/> K-N8RS <input checked="" type="checkbox"/> K-N8RS-01
Mini Amazon Hybrid IDU	<input checked="" type="checkbox"/>	<input checked="" type="checkbox"/>	<input checked="" type="checkbox"/>	<input checked="" type="checkbox"/>	<input checked="" type="checkbox"/>

* Ein kabelgebundener Controller ist erforderlich

** Über den Kommunikationsanschluss eines VRF-Systems.



Wandgeräte

Decke/Boden

KAHU

KRE

Hochtemperatur-Hydraulikmodul

Hydraulisches Modul integriert

Kit DHW Hybrid

KI-07

KI-07

KI-07

KI-07

KI-07

KI-07

KI-07

KCT-05 SRPSWF
 KCT-06 SRPSWF

KCT-05 SRPSWF
 KCT-06 SRPSWF

KCT-05 SRPSWF
 KCT-06 SRPSWF

KCT-05 SRPSWF
 KCT-06 SRPSWF

KCT-05 SRPSWF
 KCT-06 SRPSWF

KCT-05 SRPSWF
 KCT-06 SRPSWF

KCT-05 SRPSWF
 KCT-06 SRPSWF

FRI-BMS

FRI-BMS

FRI-BMS

FRI-BMS**

FRI-BMS

FRI-BMS

FRI-BMS

KCCT-64 IPS (A)
 KCCT-384B IPS (B)
 KCCT-128C IPS
 KCCT-384C-M IPS

KCCT-64 IPS (A)
 KCCT-384B IPS (B)
 KCCT-128C IPS
 KCCT-384C-M IPS

KCCT-64 IPS (A)
 KCCT-384B IPS (B)
 KCCT-128C IPS
 KCCT-384C-M IPS

KCCT-64 IPS (A)**
 KCCT-384B IPS (B)**
 KCCT-128C IPS**
 KCCT-384C-M IPS**

KCCT-64 IPS (A)
 KCCT-384B IPS (B)
 KCCT-128C IPS
 KCCT-384C-M IPS

KCCT-64 IPS (A)
 KCCT-384B IPS (B)
 KCCT-128C IPS
 KCCT-384C-M IPS

KCCT-64 IPS (A)
 KCCT-384B IPS (B)
 KCCT-128C IPS
 KCCT-384C-M IPS

KCC-64 WEB
 KCC-64 CLOUD

KCC-64 WEB
 KCC-64 CLOUD

KCC-64 WEB
 KCC-64 CLOUD

KCC-64 WEB**
 KCC-64 CLOUD**

KCC-64 WEB
 KCC-64 CLOUD

KCC-64 WEB
 KCC-64 CLOUD

KCC-64 WEB
 KCC-64 CLOUD

KEB-01
 K-N8RS
 K-N8RS-01

KEB-01
 K-N8RS
 K-N8RS-01

KEB-01
 K-N8RS
 K-N8RS-01

KEB-01
 K-N8RS
 K-N8RS-01

KEB-01
 K-N8RS
 K-N8RS-01

KEB-01
 K-N8RS
 K-N8RS-01

KEB-01
 K-N8RS
 K-N8RS-01

SUITE RESIDENTIAL

AQUATIX BAUREIHE MIT WÄRMEPUMPE

ZEN GEWERBLICH

ZEN GEWERBLICHE HOCHLEISTUNGSGERÄTE

AMAZON INDUSTRIELLE VRF-GERÄTE

NEXUS CHILLER

KONVEKTOREN KONVEKTOREN

STEUERUNGEN STEUERUNGSSYSTEME

Referenzen | Wichtige Installationen

Die **Amazon Baureihe** bietet eine einzigartige Vielfalt an Leistungen und kombinierbaren Innen- und Außengeräten. **Amazon**-Geräte bieten Hochtechnologie für große Anlagen unter Berücksichtigung der Umwelt.



1. The Lego Store (*Einkaufszentrum*): Dublin (Irland), Amazon-System KMF-26 DN4 zur Versorgung von 3 KCIBF-100 DN4.0 Kassetten-Inneneinheiten.
2. Vector Park (*Lagerhalle*): Malý Šariš (Slowakei), VRF mit 7 Kassettengeräten.
3. Mediderma (*Gebäude*): Klasov (Slowakei), VRF mit Hochdruck-Kanalgeräten und Kassettengeräten.
4. CET SUD Bukarest (*Öffentliches Gebäude*): Bukarest (Rumänien), Amazon-Hochleistungs-Kanalgeräte und Kassettengeräte, 554 kW.
5. Methode Electronics Malta Ltd (*Produktion*): Mriehel (Malta), VRF, 112 kW.



6



7



8



9



10



11

- 6. Marisco na Praça (*Restaurant Marina Cascais*): Cascais (Portugal), Neubau, AMAZON VRF, 20,0 kW.
- 7. Dalaljam Hospital (*Krankenhaus*): Dakar (Senegal), AMAZON VRF.
- 8. School Gym (*Fitnessstudio*): Senica (Slowakei), VRF mit Kassettengeräten.
- 9. Hilti Space (*Logistikzentrum*): Bukarest (Rumänien), VRF, 61 kW.
- 10. Monteco (*Coworking-Space*): Budva (Montenegro), VRF, 67 kW.
- 11. Vidigueira (*Weinkellerei*): Vidigueira (Portugal), K2F-615DN45, 61,5 kW.

SUITE
RESIDENTIAL

AQUATIX
BAUREIHE MIT WÄRMEPUMPE

ZEN
GEWERBLICH

ZEN
GEWERBLICHE
HOCHLEISTUNGSGERÄTE

AMAZON
INDUSTRIELLE
VRF-GERÄTE

NEXUS
CHILLER

KONVEKTOREN
KONVEKTOREN

STEUERUNGEN
STEUERUNGSSYSTEME

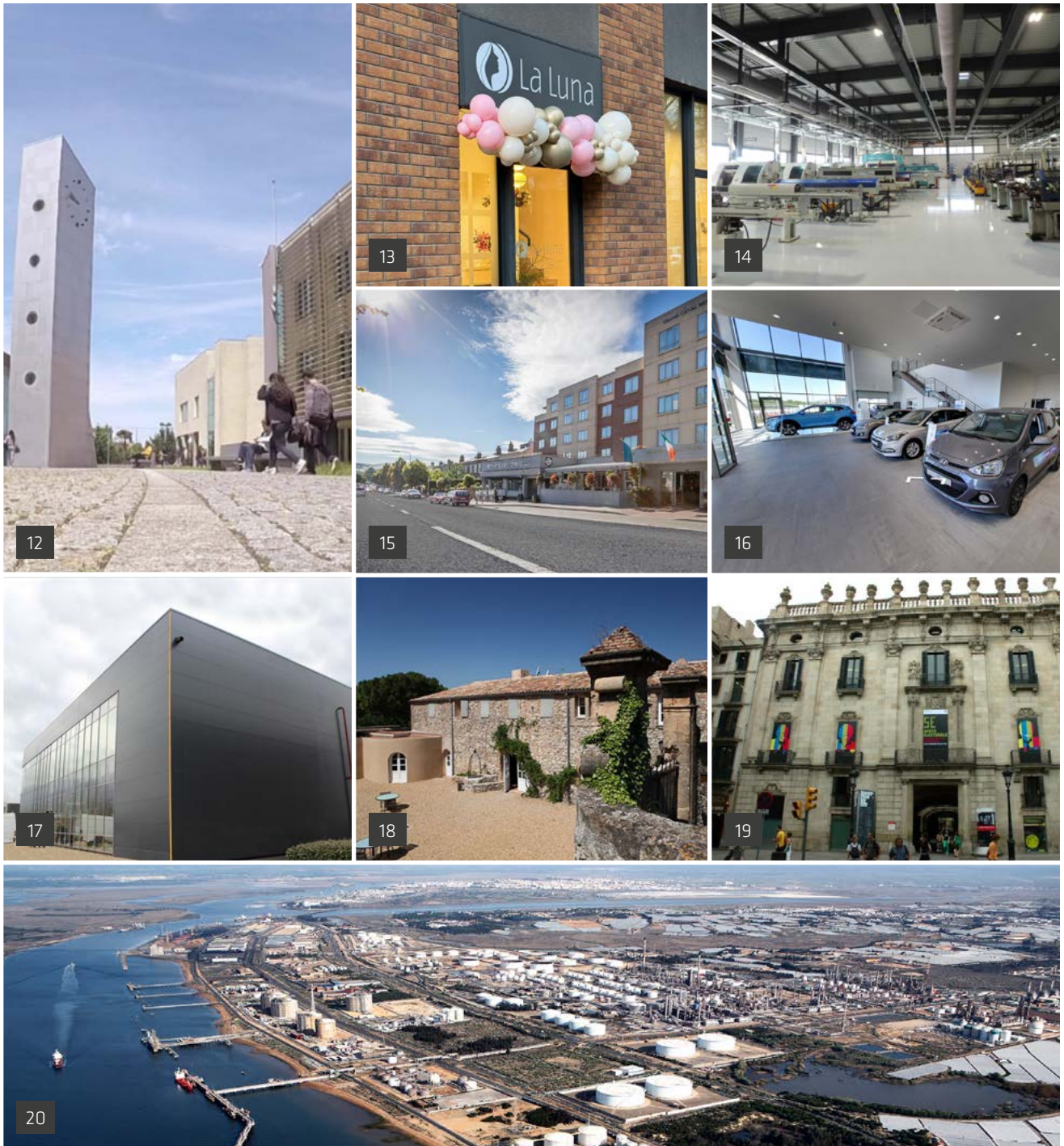

12. Instituto Politécnico do Porto (*Polytechnisches Institut*): Porto (Portugal), 2x K2F-450DN3, 90 kW.
 13. LaLuna (*Frauenzentrum*): Bratislava (Slowakei), VRF mit Kassettengeräten.
 14. AMD Decolletage (*Fabrik für Automobilkomponenten*): Marnaz (Frankreich), K2F-615DN4S, 61,5 kW.
 15. Dublin (*Hotel*): Dublin (Irland), Amazon Unitär.
 16. Hyundai - Central Motor (*Autohaus*): Lyon (Frankreich).
 17. Monty Company; Kotor (*Montenegro*), VRF, 174 kW.
 18. Mercure Hotels (*Hotel*): Ibiza (Spanien), Sanierung, Minichiller, 251 kW.
 19. Palau de la Virreina (*Öffentliches Gebäude*): Barcelona (Spanien), Sanierung, Amazon VRF, 45 kW (2 Einheiten).
 20. Cepsa-Labore (*Verwaltungszentrum*): Huelva (Spanien), Amazon 2-Leiter, 30 kW.



21



22



23



24

21. Casa Amatller (Museum): Barcelona (Spanien), 2,8 kW.
 22. Metropol Parasol „Las Setas“ (Öffentliches Gebäude): Sevilla (Spanien), Amazon 2-Leiter, 200 kW.
 23. Cambrils Park Resort (Camping Resort): Cambrils (Tarragona, Spanien), Amazon 3-Leiter, 2000 kW.
 24. Castillo de Arteaga (Hotel): Arteaga (Biskaya, Spanien), Amazon 3-Leiter, 1000 kW.

Weitere Kunden, die sich für Kaysun entschieden haben

Hotels

- Hotel Ciudad de Alcañiz (Teruel)
- Kommando der Guardia Civil Eritaña (Sevilla)
- Hotel Dolce Fregate (Provence)
- Hotel Ibis (Sevilla)

Öffentliche Gebäude

- Gebäude der Sozialdienste Óvalo Centro (Saragossa)
- Sitz des stellvertretenden Bürgermeisters (Málaga)
- Rathaus von Reus (Tarragona)
- ADIF-Büros – Betreiber der Eisenbahninfrastruktur (Asturien)
- Ministerium für Landwirtschaft (Badajoz)

Schulen und Universitäten

- Schule San Luis (Menorca)
- Kindergarten Camino de Gelves (Sevilla)
- Schule Adharaz (Sevilla)
- Schule Altasierra (Sevilla)
- Schule San Francisco de Paula (Sevilla)
- Schule Calasancio (Córdoba)
- Universität Pablo de Olavide (Sevilla)
- Kindergarten Guijuelo (Salamanca)
- Hochschule für Technische Industrieingenieurwissenschaften (Barcelona)
- Schule Santa Maria del Pilar (Madrid)

Krankenhäuser, Kliniken und Gesundheitszentren

- Klinik Sagrado Corazón (Sevilla)

Wohnanlagen

- Wohnanlage Palacio de la calle Mayor (Madrid)

Freizeitzentren

- Sportzentrum Sant Josep (Barcelona)
- Bibliothek von Amezqueta (Guipúzcoa)
- Sportzentrum Requejada (Kantabrien)
- Musikschule (Jerez de la Frontera)

- Kongress- und Messezentrum (Madrid)
- Bibliothek von Pinto (Madrid)

Verwaltungszentren und Büros

- Autorisierter Mercedes-Händler (Barcelona)
- Hilfsorganisation Caritas (Barcelona)
- ThyssenKrupp Elevators (Barcelona)
- Aceites Abril S.L. (Ourense)
- Zara Home (Vitoria)
- Aki (Granollers)





Chiller-Baureihe Nexus

Full-DC-Inverter-MiniChiller R-32	234
Aquantia KHPS-MO PRO HP	236
Aquantia KHP-MO PLUS HT	238
Aquantia KHP-MO HT HP	240
Aquantia HT HP Large	242
Modulare Full-DC-Inverter-Chiller	244
Modulare Hochtemperatur-Wärmepumpen	246
Kem XL	248
Referenzen	250

Nexus | Chillers Range

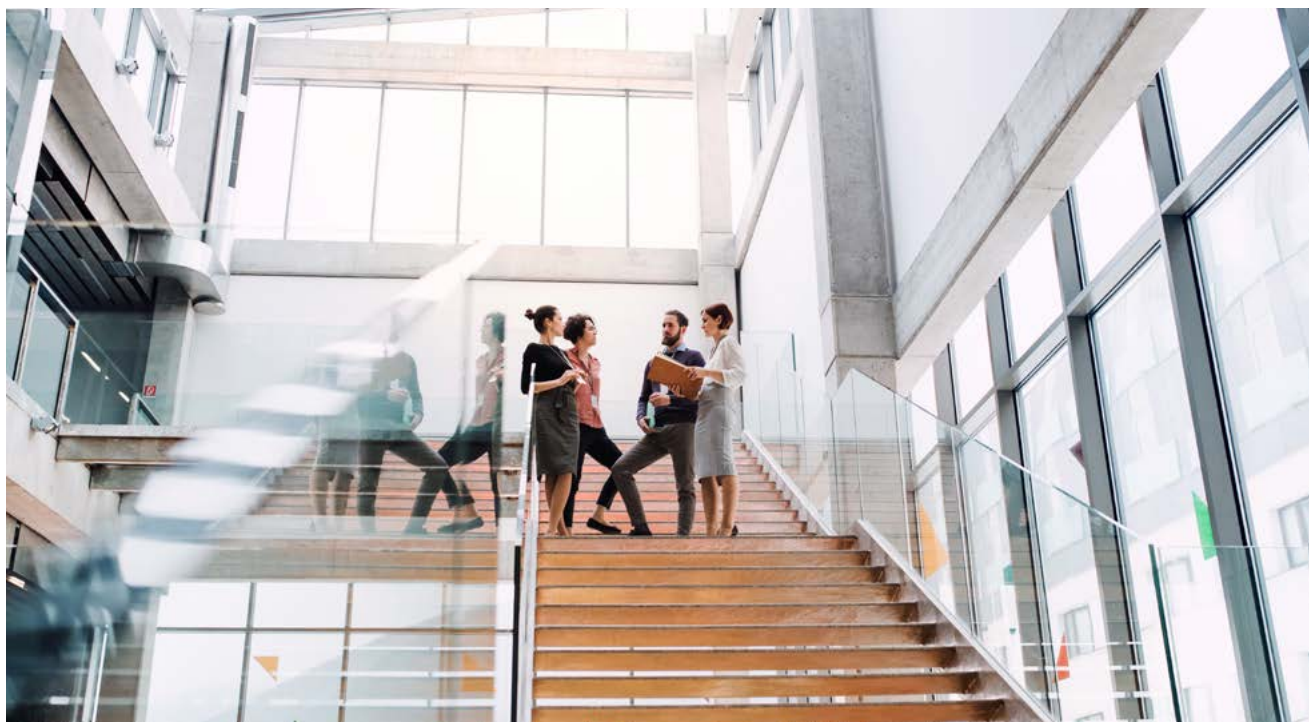

Die Baureihe der Chiller von Kaysun ist so entworfen, dass sie praktisch bei jeder Art von Installation eingesetzt werden kann, da sie eine Vielzahl verschiedener Geräte umfasst, um für jeden Anwendungsfall die jeweils bestmögliche Lösung zu bieten. Von Kleinkühlgeräten Minichiller bis hin zu den vielseitig einsetzbaren modularen Chillern. Kaysun ist genau richtig, wenn es um die Klimatisierung von Wohngebäuden, Hotels, Büros, Geschäften und zahlreichen anderen Einrichtungen geht. Alle Geräte dieser Baureihe verwenden ein umwelt- und ozonfreundliches Kältemittel.

▸ MODULARE CHILLER: DIE PERFEKTE LÖSUNG FÜR JEDES PROJEKT ZUR KLIMATISIERUNG MIT WASSER

Kaysun bietet eine Produktreihe mit modularen Geräten, die ausgehend von den Basis-Modulen vielseitig einsetzbar und untereinander kombinierbar sind. Da Chiller hinzugefügt und kombiniert werden können, ermöglichen diese Geräte höchste Flexibilität in Sachen Entwurf und Installation. Deshalb passen sich diese Geräte hervorragend an die besonderen Anforderungen des jeweiligen Kunden oder Anwendungsfalls an. Bei dieser Baureihe können bis zu vier Module kombiniert werden, wodurch eine Leistung von bis zu 360 kW mit Geräten erreicht wird, die komplett mit Full-DC-Inverter Technologie arbeiten. Auf diese Weise kann eine Großanlage aufgeteilt werden, wobei die Last auf mehrere Geräte verteilt und die Anlage so optimiert wird.

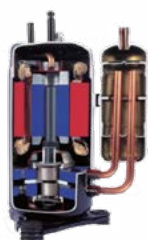

▸ DC-INVERTER VERDICHTER

Die Chiller mit Full-DC-Inverter Technologie von Kaysun sind mit DC-Inverter Verdichtern der letzten Generation ausgestattet. Ihr innovatives Design und die zahlreichen Eigenschaften der eingesetzten Spitzentechnologie tragen dazu bei, dass der Verbrauch um 25 % gesenkt werden kann.



▸ DC-INVERTER LÜFTER

Bei den DC-Modellen passt sich die Drehzahl des energieeffizient arbeitenden Lüfters an den jeweiligen Bedarf des Systems an, wodurch der Energieverbrauch um 30 % gesenkt werden kann.



▶ MINICHILLERS: FÜR KLEINE WASSERANLAGEN

Die Kleinkühlgeräte der Baureihe Minichiller mit Rollkolbenverdichter mit DC-Inverter Technologie und einem Leistungsbereich von 5 bis 16 kW besitzen einen SEER-Wirkungsgrad von bis zu 5,19 und einen SCOP-Wirkungsgrad von bis zu 5,18. Diese Geräte mit integriertem Hydraulik-Satz sind eine überaus effiziente Option für Heiminstallationen und kleinere Wasseranlagen. Ihre kompakte Bauweise ermöglicht den Zugriff auf die einzelnen Bauteile und erleichtert sowohl Installation als auch Wartung. Die Geräte verfügen über eine im Gehäuse integrierte zentrale Steuerung.

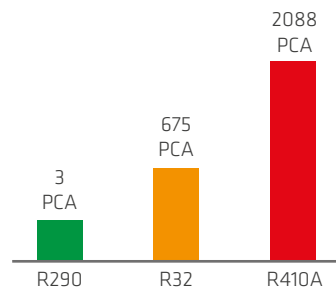

▶ UMFANGREICHES ANGEBOT AN STEUERUNGEN

Kaysun stattet alle Chiller serienmäßig mit einer Standardsteuerung aus, sowie je nach Baureihe mit verschiedenen Optionen für Steuerung und Integration in BMS-Systeme.

▶ R-290

Um die FGAS-Norm EU 2024/573 zu erfüllen, verwendet Kaysun das natürliche Kältemittel R290 mit einem GWP von 3 und der Klasse A3.



▶ NEUE KEM XL-REIHE

Kaysun erweitert sein Angebot an modularen Wärmepumpen mit der neuen luftgekühlten, vollständig invertierten R32 Max-Serie. Sie ist in 6 Größen von 190 bis 400 kW erhältlich und eignet sich dank ihrer kompakten und robusten Bauweise ideal für Neubauten und/oder Ersatzbeschaffungen.



▶ KOMPLETTES HP R290-SORTIMENT

Die R290-Wärmepumpen bieten das breiteste R290-Sortiment auf dem Markt, mit Leistungen von 4 bis 70 kW pro Gerät und modular bis zu 560 kW Wärme pro System. Sie sind die ideale Lösung für den Ersatz oder die Hybridisierung mit herkömmlichen Systemen

Full-DC-Inverter-MiniChiller R-32



Die Kleinkühlgeräte der Baureihe Minichiller von Kaysun eignen sich bestens für Heimanwendungen oder kleinere gewerbliche Anlagen, bei denen Warm- und Kaltwasser benötigt wird. Die kompakt gebauten Geräte arbeiten geräuscharm und sind mit Invertermotoren ausgestattet, um so eine deutliche Energieersparnis zu erreichen und den Komfort zu verbessern. Die Geräte sind serienmäßig mit einem Hydraulik-Satz ausgestattet.



Eigenschaften

- Vollinvertertechnologie mit hohem saisonalen Wirkungsgrad.
- Eingebauter Hydrauliksat.
- R-32-Gas mit niedrigem GWP.
- Möglichkeit des Anschlusses von bis zu 6 Einheiten in Kaskade.
- Serieller Modbus-Ausgang.
- Konnektivität über Wifi durch App.



KCTAQ-02
Standard



Basismodule

Modell		KEM-05 DVR	KEM-07 DVR	KEM-09 DVR	KEM-12 DVR	KEM-14 DVR	KEM-16 DVR
Nenn-Kühlleistung	kW	5.5	7.4	9	11.6	13.4	14
EER		3.25	3.15	2.90	3.10	2.93	2.90
SEER		5.09	5.19	5.08	5.07	5.09	5.11
Nsc		201	205	200	200	201	201
Nenn-Heizleistung	kW	6.6	8.5	10.1	12.5	14.5	16.2
COP		4.00	3.80	3.65	3.70	3.55	3.45
SCOP Durchschnittszone, Wasser 35°C - Energieeffizienzklasse		5.12 - A+++	5.18 - A+++	5.12 - A+++	5.08 - A+++	4.88 - A+++	4.84 - A+++
Nsh		202	204	202	200	193	191
Kompressorart		Schraubenkompressor	Schraubenkompressor	Schraubenkompressor	Schraubenkompressor	Schraubenkompressor	Schraubenkompressor
Anz. Kompressor		1	1	1	1	1	1
Kältemitteltyp		R-32	R-32	R-32	R-32	R-32	R-32
t CO ₂ e	tCO ₂	0.88	0.88	0.88	1.22	1.22	1.22
Kältemittelmenge	kg	1.3	1.3	1.3	1.8	1.8	1.8
Anz. Ventilatoren		1	1	1	1	1	1
Luftstrom	m ³ /h	3900	4500	4500	5200	5200	5200
Breite / Höhe / Tiefe	mm	1040 / 865 / 410	1040 / 865 / 410	1040 / 865 / 410	1040 / 865 / 410	1040 / 865 / 410	1040 / 865 / 410
Nettogewicht	kg	87	87	87	106	120	106
Stromzufuhr	V/ph/Hz	220-240/1/50	220-240/1/50	220-240/1/50	220-240/1/50	220-240/1/50	220-240/1/50
Max. Intensität	A	18	18	18	30	14	30
Wasserleitungsanschlüsse	Zoll	1"	1"	1"	1 1/4"	1 1/4"	1 1/4"
Nennwasserfluss	m ³ /h	0.9	1.3	1.5	2.0	2.2	2.4
Volumen des Verdampfungstanks	l	5	5	5	5	5	5
Verfügbarer Druck	kPa	90	90	90	90	90	90

Basismodule

Modell		KEM-12 DTR	KEM-14 DTR	KEM-16 DTR
Nenn-Kühlleistung	kW	11.6	13.4	14
EER		3.10	2.93	2.90
SEER		5.11	5.12	5.14
Nsc		201	202	203
Nenn-Heizleistung	kW	12.5	14.5	16.2
COP		3.70	3.55	3.45
SCOP Durchschnittszone, Wasser 35°C - Energieeffizienzklasse		5.08 - A+++	4.88 - A+++	4.84 - A+++
Nsh		200	193	191
Kompressorart		Schraubenkompressor	Schraubenkompressor	Schraubenkompressor
Anz. Kompressor		1	1	1
Kältemitteltyp		R-32	R-32	R-32
t CO ₂ e	tCO ₂	1.22	1.22	1.22
Kältemittelmenge	kg	1.8	1.8	1.8
Anz. Ventilatoren		1	1	1
Luftstrom	m ³ /h	5200	5200	5200
Breite / Höhe / Tiefe	mm	1040 / 865 / 3310	1040 / 865 / 410	1040 / 865 / 410
Nettogewicht	kg	120	120	120
Stromzufuhr	V/ph/Hz	380-415/3/50	380-415/3/50	380-415/3/50
Max. Intensität	A	14	30	14
Wasserleitungsanschlüsse	Zoll	1 1/4"	1 1/4"	1 1/4"
Nennwasserfluss	m ³ /h	2.0	2.2	2.4
Volumen des Verdampfungstanks	l	5	5	5
Verfügbarer Druck	kPa	90	90	90

Zubehör	Modell
Pufferspeicher/ Hydrauliknadel	AR
Primäre Verdampfungsbehälter	HWB8LX
Primäre Verdampfungsbehälter	HWB12LX
Primäre Verdampfungsbehälter	HWB18LX

Die Daten im Heizbetrieb bei -7°C wurden mit Wasser bei +35°C berechnet.

Kühlleistung, Eingangskühlung, EER: Datenberechnung gemäß Richtlinie EN 14511:2018 in Verbindung mit den folgenden Bedingungen: Wassertemperatur des internen Wärmetauschers = 12/7°C. Lufteingangstemperatur am externen Wärmetauscher = 35°C.

Heizleistung, Eingangsheizung, COP: Datenberechnung gemäß Richtlinie EN 14511:2018 in Verbindung mit den folgenden Bedingungen: Wassertemperatur des internen Wärmetauschers = 40/45°C. Lufttemperatur am externen Wärmetauscher = 7°C DB/6°C WB.

SEER, SCOP: Datenberechnung gemäß Richtlinie EN 14825:2016. Das Produkt erfüllt die ErP-Richtlinie (Energy Related Products), einschließlich der delegierten Verordnung (EU) Nr. 811/2013 der Kommission (Nennwärmebelastung ≤ 70 kW unter den festgelegten Prüfbedingungen) und der delegierten Verordnung (EU) Nr. 813/2013 der Kommission (Nennwärmebelastung ≤ 400 kW unter den festgelegten Prüfbedingungen).

Schalldruck: Der Schalldruckpegel bezieht sich auf das Gerät unter Vollast. Die Messung des Schalldruckpegels erfolgt in 1 Meter Entfernung von der Außenfläche des Geräts auf freiem Feld. Die Messungen wurden entsprechend der Norm UNI EN ISO 9614-2 unter Berücksichtigung der Anforderungen der Zertifizierung EUROVENT 8/1 vorgenommen. Die Daten beziehen sich auf folgende Bedingungen: Wassertemperatur des internen Wärmetauschers = 12/7°C; Außentemperatur = 35°C.

Aquantia KHPS-MO PRO HP



KHPS-MO PRO HP ist unsere kompakteste Lösung, da dieses System nur aus einem Außengerät, einer kabelgebundenen Fernbedienung und einem Warmwassertank (optional) besteht. Dieses Gerät eignet sich bestens für Installationen, bei denen nicht mehr als 5-6 m zwischen dem Außengerät und dem Warmwasserspeicher liegen. KHPS-MO PRO HP kann über die mobile App von Kaysun gesteuert werden.

Eigenschaften

- Vollinvertertechnologie mit hohem saisonalen Wirkungsgrad.
- Eingebauter Hydrauliksat.
- R-32-Gas mit niedrigem GWP.
- Kompakte Bauweise.
- Möglichkeit des Anschlusses von bis zu 6 Einheiten in Kaskade.
- Serieller Modbus-Ausgang.
- Konnektivität über Wifi durch App.



KCTAQ-02
Standard



Basismodule

Modell		KHPS-MO 18 PRO HP	KHPS-MO 22 PRO HP	KHPS-MO 26 PRO HP	KHPS-MO 30 PRO HP
Nenn-Kühlleistung	kW	17	21	26	29.5
EER		3.05	2.95	2.70	2.54
SEER		4.70	4.70	4.66	4.49
Nsc		185	185	183	177
Nenn-Heizleistung	kW	18	22	26	30
COP		3.50	3.40	3.10	2.90
SCOP Durchschnittszone, Wasser 35°C - Energieeffizienzklasse		4.59 - A+++	4.53 - A+++	4.50 - A+++	4.19 - A++
Nsh		181	178	178	165
Kompressorart		Schraubenkompressor	Schraubenkompressor	Schraubenkompressor	Schraubenkompressor
Anz. Kompressor		1	1	1	1
Kältemitteltyp		R-32	R-32	R-32	R-32
t CO ₂ e	tCO ₂	3.38	3.38	3.38	3.38
Kältemittelmenge	kg	5	5	5	5
Anz. Ventilatoren		2	2	2	2
Luftstrom	m ³ /h	10650	10650	11200	11200
Schalldruck	dB(A)	55	58	60	62
Breite / Höhe / Tiefe	mm	1129 / 1558 / 440	1129 / 1558 / 440	1129 / 1558 / 440	1129 / 1558 / 440
Nettogewicht	kg	177	177	177	177
Stromzufuhr	V/ph/Hz	380-415/3/50	380-415/3/50	380-415/3/50	380-415/3/50
Max. Intensität	A	18	21	24	28
Wasserleitungsanschlüsse	Zoll	1 1/4"	1 1/4"	1 1/4"	1 1/4"
Nennwasserfluss	m ³ /h	2.9	3.6	3.8	4
Volumen des Verdampfungsstanks	l	8	8	8	8
Verfügbare Druck	kPa	102	94.6	78.8	59.4

Zubehör	Modell
Pufferspeicher/Hydrauliknadel	AR
Primäre Verdampfungsbehälter	HWB8LX
Primäre Verdampfungsbehälter	HWB12LX
Primäre Verdampfungsbehälter	HWB18LX

Zubehör aus dem Aquantia-Sortiment prüfen

Die Daten im Heizbetrieb bei -7°C wurden mit Wasser bei +35°C berechnet.

Kühlleistung, Eingangskühlung, EER: Datenberechnung gemäß Richtlinie EN 14511:2018 in Verbindung mit den folgenden Bedingungen: Wassertemperatur des internen Wärmetauschers = 12/7°C. Lufteingangstemperatur am externen Wärmetauscher = 35°C.

Heizleistung, Eingangsheizung, COP: Datenberechnung gemäß Richtlinie EN 14511:2018 in Verbindung mit den folgenden Bedingungen: Wassertemperatur des internen Wärmetauschers = 40/45°C. Lufttemperatur am externen Wärmetauscher = 7°C DB/6°C WB.

SEER, SCOP: Datenberechnung gemäß Richtlinie EN 14825:2016. Das Produkt erfüllt die ErP-Richtlinie (Energy Related Products), einschließlich der delegierten Verordnung (EU) Nr. 811/2013 der Kommission (Nennwärmebelastung ≤ 70 kW unter den festgelegten Prüfbedingungen) und der delegierten Verordnung (EU) Nr. 813/2013 der Kommission (Nennwärmebelastung ≤ 400 kW unter den festgelegten Prüfbedingungen).

Schalldruck: Der Schalldruckpegel bezieht sich auf das Gerät unter Vollast. Die Messung des Schalldruckpegels erfolgt in 1 Meter Entfernung von der Außenfläche des Geräts auf freiem Feld. Die Messungen wurden entsprechend der Norm UNI EN ISO 9614-2 unter Berücksichtigung der Anforderungen der Zertifizierung EUROVENT 8/1 vorgenommen. Die Daten beziehen sich auf folgende Bedingungen: Wassertemperatur des internen Wärmetauschers = 12/7°C; Außentemperatur = 35°C.

Aquantia KHP-MO PLUS HT

NEU



Die Monoblock-Wärmepumpe mit R-290-Kältemittel für den Einsatz im Wohnbereich. Das Kältemittel R-290 verbindet hohe Leistung mit absoluter Umweltfreundlichkeit. Die Baureihe ist in 4 Größen von 26 bis 40 kW erhältlich.



Eigenschaften

- Natürliches und umweltfreundliches Kältemittel R-290 - GWP = 3.
- Vollinvertertechnologie mit Scrollverdichtern.
- Hoher Volllast- und saisonaler Wirkungsgrad bei kompakten Abmessungen.
- Heißwasser bis zu 85°C und großer Betriebsbereich.
- Eingebauter Hydrauliksat.
- Hochtemperaturlösung mit modularem Ansatz.



KCTAQ-03
Standard



Basismodule

Modell		KHP-MO 18 DTP	KHP-MO 22 DTP
Nenn-Kühlleistung	kW	18.0	22.0
EER		2.75	2.67
SEER		4.58	4.44
Nsc		180	175
Nenn-Heizleistung	kW	18.0	22.0
COP		3.20	3.10
XXX		4.38 - A+++	4.53 - A+++
Nsh		190	178
Kompressortyp		falta	falta
Anz. Kompressor		1	1
Kältemitteltyp		R-290	R-290
t CO ₂ e	tCO ₂	0.01	0.01
Kältemittelmenge	kg	1.8	1.8
Anz. Ventilatoren		1	1
Luftstrom	m ³ /h	6000	6000
Schalleistung	dB(A)	68	70
Breite / Höhe / Tiefe	mm	1330 / 1051 / 475	1330 / 1051 / 475
Nettogewicht	kg	185	185
Stromzufuhr	V/ph/Hz	380-415/3/50	380-415/3/50
Max. Intensität	A	18	22
Wasserleitungsanschlüsse	Zoll	1"	1"
Nennwasserfluss	m ³ /h	3.10	3.78
Volumen des Verdampfungstanks	l	5	5
Verfügbarer Druck	kPa	120	120

Zubehör	Modell
Pufferspeicher/Hydraulische Absperrdüse	AR

Kühlleistung, Eingangskühlung, EER: Datenberechnung gemäß Richtlinie EN 14511:2022 in Verbindung mit den folgenden Bedingungen: Wassertemperatur des internen Wärmetauschers = 12/7°C, Lufteingangstemperatur am externen Wärmetauscher = 35°C.

Heizleistung, Eingangsheizung, COP: Datenberechnung gemäß Richtlinie EN 14511:2022 in Verbindung mit den folgenden Bedingungen: Wassertemperatur des internen Wärmetauschers = 40/45°C, Lufttemperatur am externen Wärmetauscher = 7°C DB/6°C WB.

SEER, SCOP: Datenberechnung gemäß Richtlinie EN 14825:2022. Das Produkt erfüllt die ErP-Richtlinie (Energy Related Products), einschließlich der delegierten Verordnung (EU) Nr- 811/2013 der Kommission (Nennwärmebelastung ≤ 70 kW unter den festgelegten Prüfbedingungen) und der delegierten Verordnung (EU) Nr- 813/2013 der Kommission (Nennwärmebelastung ≤ 400 kW unter den festgelegten Prüfbedingungen).

Schalldruck: Der Schalldruckpegel bezieht sich auf das Gerät unter Vollast. Die Messung des Schalldruckpegels erfolgt in 1 Meter Entfernung von der Außenfläche des Geräts auf freiem Feld. Die Messungen wurden entsprechend der Norm UNI EN ISO 9614-2 unter Berücksichtigung der Anforderungen der Zertifizierung EUROVENT 8/1 vorgenommen. Die Daten beziehen sich auf folgende Bedingungen: Wassertemperatur des internen Wärmetauschers = 12/7°C; Außentemperatur = 35°C-

Nachfüllung: Für Geräte mit Kältemittel R-32 und Füllung > 11,5 kg pro Kreislauf, die restliche Füllung ist vor Ort anzuwenden.

Aquantia KHP-MO HT HP



Die Monoblock-Wärmepumpe mit R-290-Kältemittel für den Einsatz im Wohnbereich. Das Kältemittel R-290 verbindet hohe Leistung mit absoluter Umweltfreundlichkeit. Die Baureihe ist in 4 Größen von 26 bis 40 kW erhältlich.

Eigenschaften

- Natürliches und umweltfreundliches Kältemittel R-290 - GWP = 3.
- Vollinvertertechnologie mit Scrollverdichtern.
- Hoher Volllast- und saisonaler Wirkungsgrad bei kompakten Abmessungen.
- Heißwasser bis zu 85°C und großer Betriebsbereich.
- Eingebauter Hydrauliksat.
- Hochtemperaturlösung mit modularem Ansatz.



KCTAQ-03
Standard



Basismodule

Modell		KHP-MO 26 DTP	KHP-MO 30 DTP	KHP-MO 35 DTP	KHP-MO 40 DTP
Nenn-Kühlleistung	kW	26.0	30.0	32.0	32.0
EER		3.10	2.80	2.67	2.67
SEER		5.21	4.99	4.82	4.82
Nsc		205	197	190	190
Nenn-Heizleistung	kW	26.0	30.0	35.0	39.0
COP		3.81	3.63	3.48	3.28
SCOP Durchschnittszone, Wasser 35°C - Energieeffizienzklasse		4.95 - A+++	4.92 - A+++	4.48 - A+++	4.25 - A++
Nsh		195	194	176.3	176
Kompressortyp		Scroll-Inverter	Scroll-Inverter	Scroll-Inverter	Scroll-Inverter
Anz. Kompressor		1	1	1	1
Kältemitteltyp		R-290	R-290	R-290	R-290
t CO ₂ e	tCO ₂	0.01	0.01	0.01	0.01
Kältemittelmenge	kg	2.9	2.9	2.9	2.9
Anz. Ventilatoren		2	2	2	2
Luftstrom	m ³ /h	11000	11000	11000	11000
Schallleistung	dB(A)	75	76	76	76
Breite / Höhe / Tiefe	mm	1384 / 1816 / 523	1384 / 1816 / 523	1384 / 1816 / 523	1384 / 1816 / 523
Nettogewicht	kg	260	260	260	260
Stromzufuhr	V/ph/Hz	380-415/3/50	380-415/3/50	380-415/3/50	380-415/3/50
Max. Intensität	A	35	35	35	35
Wasserleitungsanschlüsse	Zoll	1 1/4"	1 1/4"	1 1/4"	1 1/4"
Nennwasserfluss	m ³ /h	4.47	5.16	5.50	5.50
Volumen des Verdampfungstanks	l	5	5	5	5
Verfügbarer Druck	kPa	120	120	120	120

Zubehör	Modell
Pufferspeicher/Hydraulische Absperrdüse	AR

Kühlleistung, Eingangskühlung, EER: Datenberechnung gemäß Richtlinie EN 14511:2022 in Verbindung mit den folgenden Bedingungen: Wassertemperatur des internen Wärmetauschers = 12/7°C, Lufteingangstemperatur am externen Wärmetauscher = 35°C.

Heizleistung, Eingangsheizung, COP: Datenberechnung gemäß Richtlinie EN 14511:2022 in Verbindung mit den folgenden Bedingungen: Wassertemperatur des internen Wärmetauschers = 40/45°C, Lufttemperatur am externen Wärmetauscher = 7°C DB/6°C WB.

SEER, SCOP: Datenberechnung gemäß Richtlinie EN 14825:2022. Das Produkt erfüllt die ErP-Richtlinie (Energy Related Products), einschließlich der delegierten Verordnung (EU) Nr- 811/2013 der Kommission (Nennwärmebelastung ≤ 70 kW unter den festgelegten Prüfbedingungen) und der delegierten Verordnung (EU) Nr- 813/2013 der Kommission (Nennwärmebelastung ≤ 400 kW unter den festgelegten Prüfbedingungen).

Schalldruck: Der Schalldruckpegel bezieht sich auf das Gerät unter Vollast. Die Messung des Schalldruckpegels erfolgt in 1 Meter Entfernung von der Außenfläche des Geräts auf freiem Feld. Die Messungen wurden entsprechend der Norm UNI EN ISO 9614-2 unter Berücksichtigung der Anforderungen der Zertifizierung EUROVENT 8/1 vorgenommen. Die Daten beziehen sich auf folgende Bedingungen: Wassertemperatur des internen Wärmetauschers = 12/7°C; Außentemperatur = 35°C-

Nachfüllung: Für Geräte mit Kältemittel R-32 und Füllung > 11,5 kg pro Kreislauf, die restliche Füllung ist vor Ort anzuwenden.

Aquantia HT HP Large

 NEU

Kaysun erweitert die Aquantia HT-Reihe um 3 neue Größen von 50 bis 70 kW. Luftgekühlte Monoblock-Wärmepumpen mit Vollinverter und dem natürlichen Kältemittel R-290. Konzipiert für den Betrieb bei niedrigen Außentemperaturen, hohen Wirkungsgraden und Vorlauftemperaturen bis zu 85°C. Ideal für den Ersatz oder die Hybridisierung mit Heizkesseln.



Eigenschaften

- Vollinvertertechnologie mit Scrollverdichtern.
- Natürliches und umweltfreundliches Kältemittel R-290 - GWP = 3.
- Warmwasser bis zu 85°C und großer Betriebsbereich.
- Hoher Volllast- und saisonaler Wirkungsgrad bei kompakten Abmessungen.
- Intelligentes Abtauen.
- Kondensatwanne mit Heizung.



KCCHT-07 MODBUS
Standard



Modell		KEM-50 DPS6	KEM-60 DPS6	KEM-70 DPS6
Nenn-Kühlleistung	kW	50.0	60.0	65.0
EER		3.30	3.00	2.80
SEER		4.85	4.80	4.70
Nsc		191	189	185
Nenn-Heizleistung	kW	50.0	60.0	70.0
COP		3.80	3.52	3.35
SCOP Durchschnittszone, Wasser 35°C - Energieeffizienzklasse		4.70 - A+++	4.60 - A+++	4.50 - A+++
Nsh		185	181	177
Kompressorart		Scroll inverter	Scroll inverter	Scroll inverter
Anz. Kompressor		2	2	2
Kältemitteltyp		R-290	R-290	R-290
t CO ₂ e	tCO ₂	0.02	0.02	0.02
Kältemittelmenge	kg	2.8 * 2	2.8 * 2	2.8 * 2
Anz. Ventilatoren		2	2	2
Luftstrom	m ³ /h	28670	28670	28670
Schallleistung	dB(A)	80	83	85
Breite / Höhe / Tiefe	mm	960 / 2000 / 1880	960 / 2000 / 1880	960 / 2000 / 1880
Nettogewicht	kg	560	560	560
Stromzufuhr	V/ph/Hz	380-415/3/50	380-415/3/50	380-415/3/50
Max. Intensität	A	80	80	80
Wasserleitungsanschlüsse	Zoll	2"	2"	2"
Nennwasserfluss	m ³ /h	8.6	10.3	12.0

		KEM-50 DPS6 KH	KEM-60 DPS6 KH	KEM-70 DPS6 KH
Nettogewicht	kg	615	615	615
Max. Intensität	A	85	85	85
Volumen des Verdampfungstanks	l	12	12	12
Verfügbarer Druck	kPa	210	180	140

Zubehör	Modell
3-way valve for DHW - 2"	3ACS
Hydraulikflansch-Kit für 50-90-kW-Full-DC-Chiller	Kit victaulic 2"

Kühlleistung. Kühlungsverbrauch. EER: Die Daten wurden gemäß EN 14511:2022 unter den folgenden Bedingungen berechnet: Wassertemperatur im Wärmetauscher = 12/7°C. Außenlufttemperatur am Wärmetauscher = 35°C.

Wärmekapazität. Wärmeverbrauch. COP: Daten berechnet nach EN 14511:2022 unter folgenden Bedingungen: Wassertemperatur im Wärmetauscher = 40/45°C. Lufttemperatur im Außentauscher = 7°C DB/6°C WB.

SEER. SCOP: Die Daten wurden in Übereinstimmung mit EN 14825:2018 berechnet. Das Produkt entspricht der europäischen ErP-Richtlinie (Energy Related Products), die die Delegierte Verordnung (EU) Nr. 811/2013 der Kommission (Nennwärmeleistung ≤ 70 kW unter den angegebenen Referenzbedingungen) und die Delegierte Verordnung (EU) Nr. 813/2013 der Kommission (Nennwärmeleistung ≤ 400 kW unter den angegebenen Referenzbedingungen) umfasst.

Schalldruck: Die Schallpegel beziehen sich auf das Gerät bei Vollast. Der Schalldruckpegel bezieht sich auf die Messung in einem Abstand von 1 m von der Außenfläche des Geräts bei Betrieb im freien Feld. Die Messungen wurden gemäß UNI EN ISO 9614-2 unter Einhaltung der Anforderungen der EUROVENT 8/1-Zertifizierung durchgeführt. Daten unter den folgenden Bedingungen: Wassertemperatur im Wärmetauscher = 12/7°C; Außenlufttemperatur = 35°C.

Modulare Full-DC-Inverter-Chiller



Der zweite Teil der Chiller-Baureihe mit Full-DC-Inverter-Technologie von Kaysun steht in Form eines 90-kW-Moduls zur Verfügung. Diese Geräte sind mit bürstenlosen Full-DC-Inverterverdichtern ausgestattet, die einen sehr stabilen Betrieb und eine hohe Energieeffizienz gewährleisten. Diese Geräte besitzen eine besonders kompakte Bauweise und sind so aufgebaut, dass eine möglichst einfache Wartung möglich ist. Es können bis zu 4 Geräte kombiniert werden, wodurch eine kombinierte Leistung von 360 kW erreicht wird.



Eigenschaften

- Vollinvertertechnologie mit Scrollverdichtern.
- Kältemittel R-32 - GWP = 675
- Hohe saisonale Effizienz.
- Modulares Betriebsmanagement, bis zu 16 Einheiten in Kaskade.
- Kompakte Bauweise.
- Option mit Hydraulik-Kit - On/Off-Pumpe.



KCCHT-06 MODBUS
Standard



		Basismodule
Modell		KEM-90 DR55
Nenn-Kühlleistung	kW	82.0
EER		2.95
SEER		4.58
Nsc		177
Nenn-Heizleistung	kW	90.0
COP		3.20
SCOP Durchschnittszone, Wasser 35°C - Energieeffizienzklasse		3.97 - A++
Nsh		156
Kompressortyp		Scroll-Inverter
Anz. Kompressor		2
Kältemitteltyp		R-32
t CO ₂ e	tCO ₂	10.8
Kältemittelmenge	kg	11.5 / 4.5
Anz. Ventilatoren		2
Luftstrom	m ³ /h	35000
Breite / Höhe / Tiefe	mm	1135 / 2315 / 2220
Nettogewicht	kg	635
Stromzufuhr	V/ph/Hz	380-415/3/50
Max. Intensität	A	60
Wasserleitungsanschlüsse	Zoll	2"
Nennwasserfluss	m ³ /h	15.5

		Basismodule mit Hydraulik-Kit
Modell		KEM-90 DR55 KH*
Volumen des Verdampfungstanks	l	12
Verfügbare Druck	kPa	150

Zubehör	Modell
Hydraulik Flanschkit für 50-90 kW	Kit victaulic 2"

Die Daten im Heizbetrieb bei -7°C wurden mit Wasser bei +35°C berechnet.

Kühlleistung, Eingangskühlung, EER: Datenberechnung gemäß Richtlinie EN 14511:2018 in Verbindung mit den folgenden Bedingungen: Wassertemperatur des internen Wärmetauschers = 12/7°C, Lufteingangstemperatur am externen Wärmetauscher = 35°C.

Heizleistung, Eingangsheizung, COP: Datenberechnung gemäß Richtlinie EN 14511:2018 in Verbindung mit den folgenden Bedingungen: Wassertemperatur des internen Wärmetauschers = 40/45°C, Lufttemperatur am externen Wärmetauscher = 7°C DB/6°C WB.

SEER, SCOP: Datenberechnung gemäß Richtlinie EN 14825:2016. Das Produkt erfüllt die ErP-Richtlinie (Energy Related Products), einschließlich der delegierten Verordnung (EU) Nr- 811/2013 der Kommission (Nennwärmebelastung ≤ 70 kW unter den festgelegten Prüfbedingungen) und der delegierten Verordnung (EU) Nr- 813/2013 der Kommission (Nennwärmebelastung ≤ 400 kW unter den festgelegten Prüfbedingungen).

Schalldruck: Der Schalldruckpegel bezieht sich auf das Gerät unter Vollast. Die Messung des Schalldruckpegels erfolgt in 1 Meter Entfernung von der Außenfläche des Geräts auf freiem Feld. Die Messungen wurden entsprechend der Norm UNI EN ISO 9614-2 unter Berücksichtigung der Anforderungen der Zertifizierung EUROVENT 8/1 vorgenommen. Die Daten beziehen sich auf folgende Bedingungen: Wassertemperatur des internen Wärmetauschers = 12/7°C; Außentemperatur = 35°C-

Nachfüllung: Für Geräte mit Kältemittel R-32 und Füllung > 11,5 kg pro Kreislauf, die restliche Füllung ist vor Ort anzuwenden.

Modulare Hochtemperatur-Wärmepumpen



Die neue Reihe modularer Hochtemperatur-Full-Inverter-Wärmepumpen mit R32 und EVI-Kompressoren bietet weite Leistungsgrenzen und kann Wasser mit einer Temperatur von 65 °C drücken. In zwei Größen und mit Kaskadenanschluss erhältlich.

Eigenschaften

- Vollinvertertechnologie mit Scrollverdichtern.
- Kältemittel R-32 - GWP = 675.
- Warmwasser bis zu 65 °C und großer Betriebsbereich.
- Hoher Vollast- und saisonaler Wirkungsgrad bei kompakten Abmessungen.
- Modulares Betriebsmanagement, bis zu 16 Einheiten in Kaskade.
- Option mit Hydraulikset - Inverterpumpe.



KCCHT-06 MODBUS
Standard



Modell		KEM-HT-50 DRSS	KEM-HT-65 DRSS	KEM-HT-75 DRSS	KEM-HT-110 DRSS	KEM-HT-140 DRSS
Nenn-Kühlleistung	kW	50.3	57.0	70.0	100	130
Nenn-Eingangskühlung	kW	14.5	19.0	26.8	32.8	50.0
EER		3.48	3.00	2.61	3.05	2.60
SEER		5.00	5.00	5.00	4.80	4.80
Nsc		197	197	197	189	189
Nenn-Heizleistung	kW	49.6	65.0	75.0	110	140
Nenn-Eingangsheizung	kW	12.3	18.3	22.1	29.9	44.7
COP		4.05	3.55	3.40	3.68	3.13
SCOP Durchschnittszone, Wasser 35°C - Energieeffizienzklasse		4.50 - A+++	4.50 - A+++	4.50 - A+++	4.25 - A++	4.25 - A++
Nsh		177	177	177	167	167
Kompressortyp		EVI Scroll Inverter	EVI Scroll Inverter	EVI Scroll Inverter	EVI Scroll Inverter	EVI Scroll Inverter
Anz. Kompressor		1	1	1	2	2
Kältemitteltyp		R-32	R-32	R-32	R-32	R-32
t CO ₂ e	tCO ₂	6.08	6.08	6.08	10.5	10.5
Kältemittelmenge	kg	9	9	9	11.5 / 4.5	11.5 / 4.5
Anz. Ventilatoren		2	2	2	2	2
Luftstrom	m ³ /h	22000	22000	28500	32500	50000
Breite / Höhe / Tiefe	mm	960 / 1770 / 2000	960 / 1770 / 2000	960 / 1770 / 2000	1135 / 2300 / 2220	1135 / 2300 / 2220
Nettogewicht	kg	440	440	440	670	670
Stromzufuhr	V/ph/Hz	380-415/3/50	380-415/3/50	380-415/3/50	380-415/3/50	380-415/3/50
Max. Intensität	A	46	46	46	90	90
Wasserleitungsanschlüsse	Zoll	2"	2"	2"	2 1/2"	2 1/2"
Nennwasserfluss	m ³ /h	8.6	9.8	12.0	17.2	22.4

Modell		KEM-HT-50 DRSS KH	KEM-HT-65 DRSS KH	KEM-HT-75 DRSS KH	KEM-HT-110 DRSS KH	KEM-HT-140 DRSS KH
Nettogewicht	kg	475	746	746	475	475
Max. Intensität	A	54	106	106	54	54
Volumen des Verdampfungstanks	l	12	12	12	22	22
Verfügbarer Druck	kPa	250	230	170	180	110

Zubehör	Modell
Hydraulikflansch-Bausatz für 50-90 kW Full DC Chiller	Kit victaulic 2"
Hydraulikflansch-Kit für 140-kW-Full-DC-Chiller	Kit victaulic 2 1/2"

Kühlleistung, Eingangskühlung, EER: Datenberechnung gemäß Richtlinie EN 14511:2018 in Verbindung mit den folgenden Bedingungen: Wassertemperatur des internen Wärmetauschers = 12/7°C, Lufteingangstemperatur am externen Wärmetauschers = 35°C.

Heizleistung, Eingangsheizung, COP: Datenberechnung gemäß Richtlinie EN 14511:2018 in Verbindung mit den folgenden Bedingungen: Wassertemperatur des internen Wärmetauschers = 40/45°C, Lufttemperatur am externen Wärmetauschers = 7°C DB/6°C WB.

SEER, SCOP: Datenberechnung gemäß Richtlinie EN 14825:2016. Das Produkt erfüllt die ErP-Richtlinie (Energy Related Products), einschließlich der delegierten Verordnung (EU) Nr- 811/2013 der Kommission (Nennwärmebelastung ≤ 70 kW unter den festgelegten Prüfbedingungen) und der delegierten Verordnung (EU) Nr- 813/2013 der Kommission (Nennwärmebelastung ≤ 400 kW unter den festgelegten Prüfbedingungen).

Schalldruck: Der Schalldruckpegel bezieht sich auf das Gerät unter Vollast. Die Messung des Schalldruckpegels erfolgt in 1 Meter Entfernung von der Außenfläche des Geräts auf freiem Feld. Die Messungen wurden entsprechend der Norm UNI EN ISO 9614-2 unter Berücksichtigung der Anforderungen der Zertifizierung EUROVENT 8/1 vorgenommen. Die Daten beziehen sich auf folgende Bedingungen: Wassertemperatur des internen Wärmetauschers = 12/7°C; Außentemperatur = 35°C-

Nachfüllung: Für Geräte mit Kältemittel R-32 und Füllung > 11,5 kg pro Kreislauf, die restliche Füllung ist vor Ort anzuwenden.

Kem XL

 NEU

Die neue KEM XL-Reihe von Vollinverter-Wärmepumpen mit R-32-Kältemittelgas bietet eine einzigartige Lösung auf dem Markt für Leistungen zwischen 200 und 400 kW. Erhältlich in sechs Größen und zwei sehr kompakten und robusten Schranktypen.



Eigenschaften

- Vollinvertertechnologie mit Scroll- oder Rotationsverdichtern.
- Kältemittel R-32 - GWP = 675
- Hohe saisonale Effizienz bei extrem kompakten Abmessungen
- Modulares Betriebsmanagement.
- Warmwasser bis zu 54°C, Kaltwasser bis zu 0°C, Betrieb bei -10°C
- Serieller Modbus-Ausgang.
- Optionale intelligente Kühler-App.



KCCHT-06 MODBUS
Standard



Modell		KEM-190 DRS6	KEM-220 DRS6	KEM-265 DRS6	KEM-350 DRS6	KEM-375 DRS6	KEM-400 DRS6
Nenn-Kühlleistung	kW	193	231	265	350	375	398
Nenn-Eingangskühlung	kW	66.4	83.1	102	128	143	152
EER		3.16	2.87	2.61	2.82	2.68	2.61
SEER		5.14	4.83	4.59	4.74	4.59	4.51
Nsc		202	190	181	187	181	177
Nenn-Heizleistung	kW	224	264	301	400	428	451
Nenn-Eingangsheizung	kW	62.2	77.9	94.1	119	131	141
COP		3.63	3.40	3.20	3.37	3.27	3.20
XXX		4.24	4.14	4.00	4.02	3.96	3.92
Nsh		166	163	157	158	155	154
Kompressortyp		Scroll inverter	Scroll inverter	Scroll inverter	Scroll inverter	Scroll inverter	Scroll inverter
Anz. Kompressor		4	4	4	6	6	6
Kältemitteltyp		R-32	R-32	R-32	R-32	R-32	R-32
t CO ₂ e	tCO ₂	31.0	31.0	31.0	47.0	47.0	47.0
Kältemittelmenge	kg	11 / 12 * 2	11 / 12 * 2	11 / 12 * 2	11 / 12 * 3	11 / 12 * 3	11 / 12 * 3
Anz. Ventilatoren		4	4	4	6	6	6
Luftstrom	m ³ /h	100000	100000	100000	150000	150000	150000
Schalleistung	dB(A)	88	90	93	91	93	94
Breite / Höhe / Tiefe	mm	2280 / 2500 / 3520	2280 / 2500 / 3520	2280 / 2500 / 3520	2280 / 2500 / 4650	2280 / 2500 / 4650	2280 / 2500 / 4650
Nettogewicht	kg	1880	1880	1880	2780	2780	2780
Stromzufuhr	V/ph/Hz	415/3/50	415/3/50	415/3/50	415/3/50	415/3/50	415/3/50
Max. Intensität	A	212	212	212	318	318	318
Wasserleitungsanschlüsse	Zoll	4"	4"	4"	4"	4"	4"
Nennwasserfluss	m ³ /h	33.3	39.8	45.7	60.2	64.5	68.5

Modell		KEM-190 DRS6 KH	KEM-220 DRS6 KH	KEM-265 DRS6 KH	KEM-350 DRS6 KH	KEM-375 DRS6 KH	KEM-400 DRS6 KH
Nettogewicht	kg	2110	2110	2110	3020	3020	3020
Max. Intensität	A	237	237	237	355	355	355
Volumen des Verdampfungstanks	l	22	22	22	22	22	22
Verfügbare Druck	kPa	200	200	200	200	200	200

Zubehör	Modell
Einfache Ein-/Aus-Pumpe	1PM
Einfache Inverter-Pumpe	1PMI
7-Zoll-Farb-Touchscreen	T7
4-Zoll-Hydraulikschellen-Set	VICTAULIC
Gateway für die Fernverwaltung	MICHILLER
Warmwasserbereitung bis 63 °C	HWT
Batterieschutzgitter	RECOIL

Kühlleistung, Eingangskühlung, EER: Datenberechnung gemäß Richtlinie EN 14511:2018 in Verbindung mit den folgenden Bedingungen: Wassertemperatur des internen Wärmetauschers = 12/7°C, Lufteingangstemperatur am externen Wärmetauscher = 35°C.

Heizleistung, Eingangsheizung, COP: Datenberechnung gemäß Richtlinie EN 14511:2018 in Verbindung mit den folgenden Bedingungen: Wassertemperatur des internen Wärmetauschers = 40/45°C, Lufttemperatur am externen Wärmetauscher = 7°C DB/6°C WB.

SEER, SCOP: Datenberechnung gemäß Richtlinie EN 14825:2016. Das Produkt erfüllt die ErP-Richtlinie (Energy Related Products), einschließlich der delegierten Verordnung (EU) Nr- 811/2013 der Kommission (Nennwärmebelastung ≤ 70 kW unter den festgelegten Prüfbedingungen) und der delegierten Verordnung (EU) Nr- 813/2013 der Kommission (Nennwärmebelastung ≤ 400 kW unter den festgelegten Prüfbedingungen).

Schalldruck: Der Schalldruckpegel bezieht sich auf das Gerät unter Vollast. Die Messung des Schalldruckpegels erfolgt in 1 Meter Entfernung von der Außenfläche des Geräts auf freiem Feld. Die Messungen wurden entsprechend der Norm UNI EN ISO 9614-2 unter Berücksichtigung der Anforderungen der Zertifizierung EUROVENT 8/1 vorgenommen. Die Daten beziehen sich auf folgende Bedingungen: Wassertemperatur des internen Wärmetauschers = 12/7°C; Außentemperatur = 35°C-

Nachfüllung: Für Geräte mit Kältemittel R-32 und Füllung > 11,5 kg pro Kreislauf, die restliche Füllung ist vor Ort anzuwenden.

Referenzen | Wichtige Installationen

Die **Nexus**-Baureihe repräsentiert den Einsatz von Kaysun für die Umwelt. Dank ihrer vielfältigen Größen und Leistungen können **Nexus**-Kühlgeräte an Räume jeder Art angepasst werden. Hotels, Büros und Geschäftszentren wählen diese Baureihe für die Klimatisierung.



1. Sportkomplex (Freizeitzentrum): Andorra, Neubau, Kern Modular Digital Scroll, 600 kW.
2. Escola Sever do Vouga (Schule): Aveiro (Portugal), Neubau, Nexus, 60 kW.



3



4



5

3. Estado Português – Palácio das Necessidades (*Öffentliches Gebäude*): Lissabon (Portugal), Sanierung, Nexus, 30 kW.
4. Virgin Media TV (*Fernsehstudios und Büros*): Dublin (Irland), mehrere gewerbliche Split-Kassetteneinheiten KCIS und KCI.
5. Cordex (*Textilunternehmen*): Esmoriz (Portugal), Neubau, KEM200HN3 + KEM130HN3, 315 kW.

SUITE
RESIDENTIAL

AQUATIX
BAUREIHE MIT WÄRMEPUMPE

ZEN
GEWERBLICH

ZEN
GEWERBLICHE
HOCHLEISTUNGSGERÄTE

AMAZON
INDUSTRIELLE
VRF-GERÄTE

NEXUS
CHILLER

KONVEKTOREN
KONVEKTOREN

STEUERUNGEN
STEUERUNGSSYSTEME



- 6. Esade (Universität): Barcelona (Spanien), Sanierung, Kem Modular Digital Scroll, 195 kW.
- 7. Fosters Hollywood (Restaurant): Cijón (Spanien), Neubau, Nexus, Zen, 90 kW.
- 8. Gadis Supermarket (Gewerbegebäude): Oleiros - A Coruña (Spanien), Neubau, Nexus, 195 kW.
- 9. Volkswagen (Verwaltungszentrum): Barcelona (Spanien), Austausch, Nexus, 200 kW.
- 10. Musikschule (Öffentliches Gebäude): Mallorca (Spanien), Neubau, Kem Modular Digital Scroll, 200 kW.

11. Zara (*Gewerbegebäude*): Girona (Spanien), Neubau, Kern Modular Digital Scroll, 195 kW.
12. Matutes – Fiesta Hotels (*Hotel*): Ibiza (Spanien), Sanierung, Nexus, 200 kW.
13. Bière Artisanale Sarlat (*Brauerei*): Vézac und Sarlat-la-Canéda (Frankreich), Sanierung, Digital Scroll, 95 kW.
14. Ethnografisches Museum (*Kulturzentrum*): Zamora (Spanien), Neubau, Nexus, 95 kW.
15. Grand Palladium (*Hotel*): Ibiza (Spanien), Sanierung, Minichiller, 251 kW.
16. Alicante Revestech (*Gewerbegebäude*): Alicante (Spanien), Sanierung, Nexus, 65 kW.
17. Andalucía Princess (*Hotel*): Málaga (Spanien), Neubau, Kern Modular Digital Scroll, 700 kW.



11

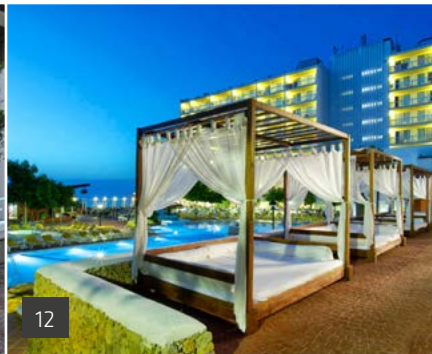

12

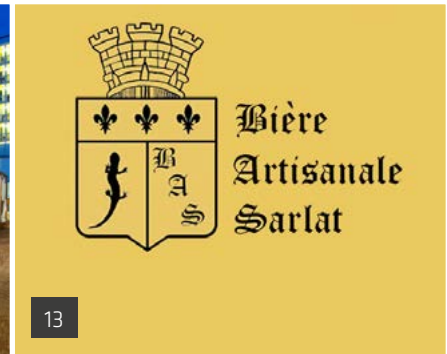

13



14

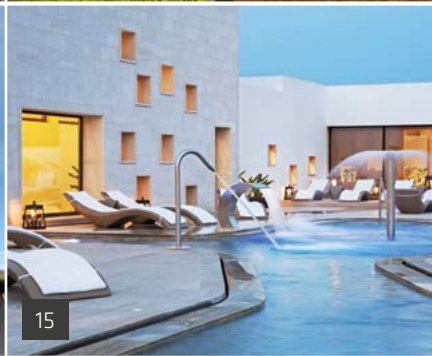

15



16



17

SUITE RESIDENTIAL
AQUATIX BAUREIHE MIT WÄRMEPUMPE
ZEN GEWERBLICH
ZEN GEWERBLICHE HOCHLEISTUNGSGERÄTE
AMAZON INDUSTRIELLE VRF-GERÄTE

Weitere Kunden, die sich für Kaysun Nexus entschieden haben

Hotels

- Hotel Al-Mirab (Córdoba)
- Hotel Calabera (Huelva)
- Hotel Marina Luz (Palma de Mallorca)
- Hotel Ambos Mundos (Palma de Mallorca)
- Mac Hotels (Palma de Mallorca)
- Hotel Paraiso (Málaga)
- Gran Palladium Resort (Ibiza)
- Hotel Ruta Jacobea (Santiago de Compostela)
- Hotel Alcotan (San Pedro de Alcántara)
- Hotel Orly (Camponaraya, León)

Öffentliche Gebäude

- Rathaus von Baza (Granada)
- Gebäude Caracoles – Bahnhof Chamartín (Madrid)

- Notrufzentrale 091 (Málaga)
- Sitz der Metro Madrid (Madrid)
- Rathaus von Barakaldo (Biskaya)
- Terminal T2 Flughafen AENA (Barcelona)

Schulen und Universitäten

- Schule San Luis (Menorca)
- Kindergarten Camino de Gelves (Sevilla)
- Staatliche Schule María de la Salud (Mallorca)

Krankenhäuser, Kliniken und Gesundheitszentren

- Klinik San Juan de Dios (Málaga)
- Klinik Santa Elena (Málaga)
- Seniorenresidenz (Fuente de Piedra)

- Klinik Rincón (Béjar)
- Seniorenresidenz (Ronda)

Wohnanlagen

- Alpe-Gebäude (Tarragona)

Freizeitzentren

- Theater Xesc Forteza (Palma de Mallorca)
- Musikschule (Cádiz)
- Real Maestranza (Sevilla)
- Auditorium von Ribadeo (Lugo)
- Sitz von GAS Natural (Rubí)

Verwaltungszentren und Büros

- Aerospace Engineering Group (Sevilla)
- Banca March (Palma de Mallorca)

- Sitz des Gesundheitsministeriums der Regionalregierung von Andalusien (Cádiz)
- Hilaturas Ferre (Alicante)
- Laboratorien Leti (Barcelona)
- Buchhandlungen Casa del Libro (Barcelona)
- Prenatal (Almería)
- Zara HOME (Valencia)
- Stradivarius (Girona, A Coruña)
- Papierfabrik Imegasa (Mugardos, A Coruña)
- Pharmazeutische Genossenschaft (Santiago de Compostela)
- Weingenossenschaft (Cacabelos, León)

NEXUS CHILLER

KONVEKTOREN KONVEKTOREN

STEUERUNGEN STEUERUNGSSYSTEME





Wasser-Terminal-Baureihe Konvektoren

Boden/Decke 2. Generation	258
Wandgeräte	260
Kassettengerät 600x600	262
Kassettengerät 840x840	264
Kanalgeräte 2T D3	266
Kanalgeräte 4T D3	268
Kanalgeräte Mitteldruck	270
Kanalgeräte Hochdruck	272
Konvektor-Steuerungen	274
Referenzen	276

Konvektoren | Wasser-Terminal-Baureihe



Kaysun stellt seine Gebläsekonvektoren vor, Wasser-Endgeräte, die praktisch in der gesamten Baureihe mit DCLüftern ausgestattet sind. Diese Geräte sind die ideale Ergänzung für die Chiller-Baureihe von Kaysun.

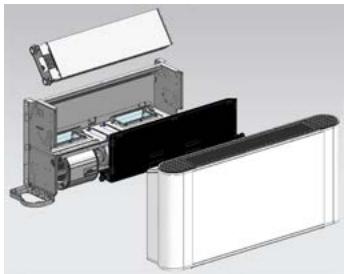

▶ KOMFORT DURCH WASSER

The fancoil units provide an air conditioning system comprising a water coil and a fan. These types of units are ideal for commercial premises and large areas, as they only need a piping system to supply the fancoil with cold or hot water. Kaysun incorporates the latest technologies within the water terminal units for commercial buildings and large residential installations.



▶ MODERNES DESIGN GEPAART MIT MAXIMALER PERFORMANCE

Alle Geräte bestechen durch ihr elegantes, kompaktes und funktionelles Design, da Kaysun seinen Gebläsekonvektoren ein stilvolles und avantgardistisches Aussehen verliehen hat.



▶ UNEINGESCHRÄNKTE MÖGLICHKEITEN

Um auf alle erdenklichen funktionellen und ästhetischen Installationsanforderungen eingehen zu können, umfasst die Baureihe Kanalgeräte, Boden- und Deckengeräte, Kassettengeräte 600 x 600 und 840 x 840 sowie Wandgeräte. Kaysun hat somit für jeden Anwendungsfall immer die richtige Lösung parat.



ENERGIEEFFIZIENZ

Ganz im Sinne seiner Firmenphilosophie hat Kaysun nicht nur großen Wert auf das Äußere der Geräte gelegt, sondern auch auf den Verbrauch. Diese Gebläsekonvektoren arbeiten mit energieeffizienter und umweltschonender Technologie, wodurch der Energieverbrauch der Anlagen reduziert wird und dem Benutzer eine beträchtliche Energieersparnis entsteht.

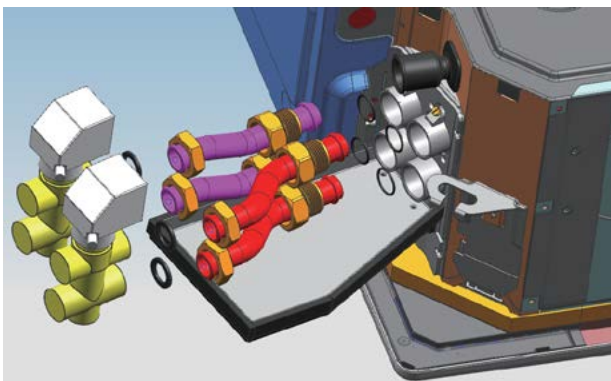

GERÄTE IN 2- UND 4-ROHR-AUSFÜHRUNG

Die Kassettengeräte 600 x 600 und 840 x 840 sowie die Kanalgeräte sind in einer 2- und 4-Rohr-Ausführung verfügbar.

Die 4-Rohr-Ausführungen ermöglichen den gleichzeitigen und separaten Betrieb verschiedener Geräte im Kühl- und Heizbetrieb in derselben Installation.

Die Wärmetauscher der Gebläsekonvektoren in 4-Rohr-Ausführung besitzen zwei Reihen für den Kühlbetrieb, während für den Heizbetrieb eine Reihe vorgesehen ist. Die Kanal- und Kassettengeräte sind standardmäßig mit einer größeren Kondensatwanne ausgestattet.

Die Kassettens-, Kanal- und Wandgeräte der Gebläsekonvektoren besitzen einen optionalen L-förmigen Rohrsatz für eine einfache Installation.



EINWANDFREIE INSTALLATION UND WARTUNG

Die gesamte Produktreihe ist mit ausgezeichneten Leistungsmerkmalen versehen worden, um die Installation zu erleichtern, Umfang und Dauer der Wartungsmaßnahmen zu verringern und dem Benutzer einen maximalen Klimakomfort zu bieten.

GERÄUSCHARME GERÄTE

Die Gebläsekonvektoren von Kaysun sind nicht nur mit modernster Technologie ausgestattet, mit deren Hilfe der Volumenstrom in Abhängigkeit von der thermischen Belastung angepasst werden kann, um nur minimale Temperaturschwankungen zuzulassen, sondern es sind zudem auch Geräte, die besonders geräuscharm arbeiten, um eine harmonische Atmosphäre im Aufenthaltsraum zu schaffen.



VIELFÄLTIGE MÖGLICHKEITEN DER STEUERUNG

Die Gebläsekonvektoren von Kaysun sind mit einer breiten Palette an kabellosen und kabelgebundenen Einzelsteuerungen, zentralisierten Steuerungen oder Gateways für die Integration in Gebäudemanagementsysteme erhältlich. In ästhetischer und funktioneller Hinsicht bietet Kaysun Steuerungen mit unterschiedlichem Design und vielfältigen Funktionen an, die vom klassischen konventionellen Thermostat mit Sensor, Temperaturwahlrad, Doppelschalter (Heizen/Aus/Kalt und 3 Geschwindigkeitsstufen) bis hin zu den modernsten Touchscreen-Steuerungen reichen.

Alle Gebläsekonvektoren von Kaysun sind standardmäßig mit diesen Steuerungen kompatibel, mit Ausnahme der Kanalgeräte und der Boden-/Deckengeräte, die über Basis-Steuerungen und eine Schnittstelle (in ihrer 2- und 4-Rohr-Ausführung) verfügen, um mithilfe modernster Steuerungen betrieben zu werden.

Boden/Decke 2. Generation



Diese neuen Geräte der zweiten Generation sind besonders platzsparend entworfen worden. Dank ihrer geringen Tiefe bieten sie flexible Installationsmöglichkeiten, sodass sie sich sowohl für den Wand- als auch den Bodeneinbau eignen, ganz oder teilweise eingelassen verbaut werden können und sich perfekt an den Stil der jeweiligen Einrichtung anpassen. Die Anschlüsse des Standardmodells befinden sich links von der Zuluft.



Mit Gehäuse



Ohne Gehäuse

Eigenschaften

- DC-Lüfter. Höchster Komfort und geringerer Verbrauch.
- Horizontaler und vertikaler Einbau. Je nach Anforderung des zu klimatisierenden Raums kann das gleiche Gerät als Boden- oder Deckengerät installiert werden.
- Verdeckte oder offene Installation. Der Gebläsekonvektor ist mit oder ohne Gehäuse verfügbar und wird so zur optimalen Lösung für jede Umgebung.
- Umfangreiches Angebot an Steuerungen. Die Geräte verfügen über ein umfangreiches Angebot an einfach und intuitiv zu bedienenden Steuerungen, sowohl Einzelsteuerungen als auch zentrale Steuerungen, ganzheitliche Steuerlösungen, Integration in BMS und kabellose Steuerungen der neuesten Generation.



KC-FC-S2
**Empfohlenes
Thermostat**



2 Rohre mit Gehäuse

Modell		KFC-S2E-2T-250D	KFC-S2E-2T-350D	KFC-S2E-2T-500D	KFC-S2E-2T-800D
Kühlleistung min. / max.	kW	1.19 / 2.35	2.20 / 3.5	2.71 / 4.3	4.57 / 7.35
Sensible Kühlleistung min. / max.	kW	0.86 / 1.79	1.57 / 2.65	1.91 / 3.25	3.45 / 5.87
Heizleistung min. / max.	kW	1.34 / 2.6	2.19 / 3.5	2.6 / 4.3	4.71 / 8.05
Min. / Max. Leistungsaufnahme	W	7 / 17	10 / 26	14 / 50	22 / 113
Luftstrom	m ³ /h	190 / 315 / 400	340 / 470 / 595	410 / 580 / 790	685 / 1015 / 1360
Schalldruck	dB(A)	29 / 37 / 43	37 / 45 / 52	43 / 52 / 59	49 / 58 / 64
Breite / Höhe / Tiefe	mm	1020 / 495 / 200	1240 / 495 / 200	1240 / 495 / 200	1360 / 495 / 200
Nettogewicht	kg	21.5	25.5	25.5	32.5
Stromzufuhr	V/ph/Hz	220/1/50	220/1/50	220/1/50	220/1/50
Max. Intensität	A	0.20	0.26	0.49	0.95
Kühlwasserfluss min. / max.	m ³ /h	0.21 / 0.4	0.38 / 0.6	0.47 / 0.74	0.79 / 1.27
Verdampfer-Druckabfall; Kühlung min. / max.	kPa	4.5 / 13.3	15.4 / 34.1	22.8 / 54.2	19.3 / 44.1
Verdampfer-Druckabfall; Heizung min. / max.	kPa	4.5 / 14.3	14.8 / 35.1	22.3 / 54.3	18.2 / 46.9
Wasserrohranschlüsse Kühlung/Heizung	Zoll	3/4"	3/4"	3/4"	3/4"

2 Rohre ohne Gehäuse

Modell		KFC-S2-2T-250D	KFC-S2-2T-350D	KFC-S2-2T-500D	KFC-S2-2T-800D
Kühlleistung min. / max.	kW	1.19 / 2.35	2.20 / 3.5	2.71 / 4.3	4.57 / 7.35
Sensible Kühlleistung min. / max.	kW	0.86 / 1.79	1.57 / 2.65	1.91 / 3.25	3.45 / 5.87
Heizleistung min. / max.	kW	1.34 / 2.6	2.19 / 3.5	2.6 / 4.3	4.71 / 8.05
Min. / Max. Leistungsaufnahme	W	7 / 17	10 / 26	14 / 50	22 / 113
Luftstrom	m ³ /h	190 / 315 / 400	340 / 470 / 595	410 / 580 / 790	685 / 1015 / 1360
Schalldruck	dB(A)	29 / 37 / 43	37 / 45 / 52	43 / 52 / 59	49 / 58 / 64
Breite / Höhe / Tiefe	mm	858 / 455 / 200	1078 / 455 / 200	1078 / 455 / 200	1198 / 551 / 200
Nettogewicht	kg	16.5	19.5	19.5	25
Stromzufuhr	V/ph/Hz	220/1/50	220/1/50	220/1/50	220/1/50
Max. Intensität	A	0.20	0.26	0.49	0.95
Kühlwasserfluss min. / max.	m ³ /h	0.21 / 0.4	0.38 / 0.6	0.47 / 0.74	0.79 / 1.27
Verdampfer-Druckabfall; Kühlung min. / max.	kPa	4.5 / 13.3	15.4 / 34.1	22.8 / 54.2	19.3 / 44.1
Verdampfer-Druckabfall; Heizung min. / max.	kPa	4.5 / 14.3	14.8 / 35.1	22.3 / 54.3	18.2 / 46.9
Wasserrohranschlüsse Kühlung/Heizung	Zoll	3/4"	3/4"	3/4"	3/4"

Zubehör	Modell
Empfohlene Steuerung	KC-FC-S2
Thermostat für 2-Rohr-Geräte	KC-FC-XT
Thermostat mit Display für 2-Rohr-Geräte	KC-FCD2
Rohrset für KFC-S2(E)-2T-250D bis KFC-S2(E)-2T-500D	KIT TUB FC 2S(E)-2T-500D
Rohrset für KFC-S2(E)-2T-800D	KIT TUB FC 2S(E)-2T-1
3-Wege-Ventil 3/4	KV3-FC 3/4
EIN/AUS-Stellglied	KACT-0

Das Produkt erfüllt die ErP-Richtlinie (Energy Related Products), einschließlich der delegierten Verordnung (EU) Nr. 2016/2281 der Kommission, auch bekannt als Ökodesign LOT21.

Luftvolumenstrom ohne Luftkanäle (0 Pa Druck verfügbar).

Kühlleistung und sensible Kühlleistung. Kühlwasserfluss. Verdampfer-Druckabfall Kühlung: Wasser am Eingang Wärmetauscher 7°C (Wärmegefälle 5°C) - Umgebungsluft 27°C DB/19°C WB.

Heizleistung. Verdampfer-Druckabfall Heizung: Wasser am Eingang Wärmetauscher 45°C (Wärmegefälle 5°C) - Umgebungsluft 20°C.

Schalldruck: Schalldruckpegel gemessen in einem schalltoten Raum und mit einem Gerät für 2-Rohr-Installation. Die Messung des Schalldruckpegels erfolgt in 1 Meter Entfernung von der Außenfläche des Geräts auf freiem Feld.

Wandgeräte



Die Wandkonvektoren von Kaysun sind mit ausgezeichneten Leistungsmerkmalen versehen worden, um die Installation zu erleichtern, Umfang und Dauer der Wartungsmaßnahmen zu verringern und dem Benutzer einen maximalen Klimakomfort zu bieten.

Eigenschaften

- DC-Lüfter. Höchster Komfort und geringerer Verbrauch.
- 0-10V. Neue Elektronik mit 0-10V-Eingangssignal zur Steuerung der Lüftergeschwindigkeit über eine externe Steuerung.
- Große Auswahl an Controllern. Es gibt eine große Auswahl an einfachen, intuitiven Einzel- und Zentralsteuerungen, integrierten Steuerungslösungen, Integration in die Gebäudeleittechnik und drahtlose Modelle der neuesten Generation.
- Schwingbewegung der Luftleitelemente. Für die bestmögliche Ausrichtung und Verteilung des Luftstroms.



KI-07

Empfohlene Steuerung



2 Rohre

Modell		KFC-AY-2T-250D3	KFC-AY-2T-400D3	KFC-AY-2T-600D3
Kühlleistung min. / max.	kW	2.39 / 2.70	2.88 / 3.81	3.79 / 4.87
Sensible Kühlleistung min. / max.	kW	1.85 / 2.15	2.31 / 3.18	3.10 / 4.11
Heizleistung min. / max.	kW	1.86 / 2.94	3.09 / 4.30	3.50 / 5.26
Min. / Max. Leistungsaufnahme	W	10 / 13	15 / 34	18 / 38
Luftstrom	m ³ /h	400 / 454 / 492	590 / 689 / 825	717 / 849 / 979
Schalldruck	dB(A)	27 / 30 / 32	35 / 39 / 45	35 / 40 / 44
Breite / Höhe / Tiefe	mm	915 / 290 / 230	915 / 290 / 230	1072 / 315 / 230
Nettogewicht	kg	12.7	12.7	14.9
Stromzufuhr	V/ph/Hz	220-240/1/50	220-240/1/50	220-240/1/50
Max. Intensität	A	0.25	0.38	0.50
Kühlwasserfluss min. / max.	m ³ /h	0.42 / 0.48	0.51 / 0.67	0.65 / 0.85
Verdampfer-Druckabfall; Kühlung min. / max.	kPa	25.4 / 31.6	33.0 / 56.7	33.7 / 50.7
Verdampfer-Druckabfall; Heizung min. / max.	kPa	30.2 / 37.5	35.7 / 61.9	33.0 / 51.7
Wasserrohranschlüsse Kühlung/Heizung	Zoll	3/4"	3/4"	3/4"

Zubehör	Modell
Funkfernbedienung	KI-07
Elektronisches Thermostat mit Displau	KCT-02.1 SR
Elektronischer Thermostat zur Unterputzmontage mit 0-10V und Modbus-Ausgang	HIDT10X

Das Produkt erfüllt die ErP-Richtlinie (Energy Related Products), einschließlich der delegierten Verordnung (EU) Nr. 2016/2281 der Kommission, auch bekannt als Ökodesign LOT21.

Kühlleistung und sensible Kühlleistung. Kühlwasserfluss. Verdampfer-Druckabfall Kühlung: Wasser am Eingang Wärmetauscher 7°C (Wärmegefälle 5°C) - Umgebungsluft 27°C DB/19°C WB.

Heizleistung. Verdampfer-Druckabfall Heizung: Wasser am Eingang Wärmetauscher 45°C (Wärmegefälle 5°C) - Umgebungsluft 20°C.

Schalldruck: Schalldruckpegel gemessen in einem schalltoten Raum und mit einem Gerät für 2-Rohr-Installation. Die Messung des Schalldruckpegels erfolgt in 1 Meter Entfernung von der Außenfläche des Geräts auf freiem Feld.

ANMERKUNG: Die weiße Farbe des Modells kann im Vergleich zur Abbildung abweichen.

Kassettengerät 600x600

NEU



Kompakte Kassettengeräte mit neuem Frontplattendesign, die dank der Formgebung ihrer Lamellen für eine gleichmäßige und schnelle 360°-Luftverteilung sorgen. Mit einer Elektronik ausgestattet, die über Modbus- und XYE-Ausgänge verfügt und den Anschluss einer Standardsteuerung mit 3-Stufen-Eingang zur Ventilatorsteuerung ermöglicht.



Eigenschaften

- DC Ventilatoren. Maximaler Komfort und reduzierter Energieverbrauch.
- Unabhängige Steuerung der Luftleitlamellen.
- Erhältlich mit 2- oder 4-Rohr-Wärmetauscher.
- Kondensatpumpe inklusive.
- Vergrößerte Kondensatwanne serienmäßig.
- Nylon-Luftfilter.
- Modbus-Ausgang und Eingang für 3-stufigen Ventilator.



KI-07

Empfohlene Steuerung

„KONVEKTOR-STEUERUNGEN“
SIEHE SEITE 274



2 Rohre

Modell		KFC-CI-2T-300D3	KFC-CI-2T-500D3
Kühlleistung min. / max.	kW	1.97 / 3.00	3.04 / 4.70
Heizleistung min. / max.	kW	2.15 / 3.30	3.26 / 5.00
Min. / Max. Leistungsaufnahme	W	9 / 20	14 / 46
Luftstrom	m ³ /h	307 / 408 / 510	493 / 664 / 850
Schalldruck	dB(A)	27 / 25 / 30	38 / 30 / 44
Breite / Höhe / Tiefe	mm	575 / 240 / 575	575 / 240 / 575
Nettogewicht	kg	15.7	16.7
Stromzufuhr	V/ph/Hz	220-240/1/50	220-240/1/50
Max. Intensität	A	0.3	0.5
Kühlwasserfluss min. / max.	m ³ /h	0.34 / 0.53	0.52 / 0.82
Verdampfer-Druckabfall; Kühlung min. / max.	kPa	6 / 15	10 / 24
Verdampfer-Druckabfall; Heizung min. / max.	kPa	7 / 15	11 / 24
Wasserrohranschlüsse Kühlung/Heizung	Zoll	3/4"	3/4"
Frontplatte; Modell		T-MBQ4-03F	T-MBQ4-03F
Frontplatte; Breite / Höhe / Tiefe	mm	618 / 45 / 618	618 / 45 / 618
Frontplatte; Nettogewicht	kg	2.4	2.4

4 Rohre

Modell		KFC-CI-4T-300D3	KFC-CI-4T-500D3
Kühlleistung min. / max.	kW	1.39 / 2.20	2.62 / 4.10
Heizleistung min. / max.	kW	2.28 / 3.50	3.21 / 4.80
Min. / Max. Leistungsaufnahme	W	4 / 20	14 / 46
Luftstrom	m ³ /h	295 / 397 / 510	431 / 555 / 850
Schalldruck	dB(A)	27 / 25 / 30	38 / 30 / 45
Breite / Höhe / Tiefe	mm	575 / 240 / 575	575 / 240 / 575
Nettogewicht	kg	16.2	17.2
Stromzufuhr	V/ph/Hz	220-240/1/50	220-240/1/50
Max. Intensität	A	0.3	0.5
Kühlwasserfluss min. / max.	m ³ /h	0.24 / 0.38	0.45 / 0.73
Heizwasserfluss min. / max.	m ³ /h	0.20 / 0.32	0.28 / 0.44
Verdampfer-Druckabfall; Kühlung min. / max.	kPa	5 / 12	10 / 14
Verdampfer-Druckabfall; Heizung min. / max.	kPa	5 / 12	6 / 24
Wasserrohranschlüsse Kühlung/Heizung	Zoll	3/4" / 1/2"	3/4" / 1/2"
Frontplatte; Modell		T-MBQ4-03F	T-MBQ4-03F
Frontplatte; Breite / Höhe / Tiefe	mm	618 / 45 / 618	618 / 45 / 618
Frontplatte; Nettogewicht	kg	2.4	2.4

Zubehör	Modell
Elektronischer Thermostat mit Display	KCT-04 SR
Kabelgebundener Regler für 2 Leitungen	KCT-FCD2
Kabelgebundener Regler für 2 oder 4 Rohre	KCT-FCD2-M
Elektronischer Thermostat mit 0-10-V- und Modbus-Ausgang	HID-T10X
0-10-V-Eingangskarte	DCMKT0.10V
Rohrleitungsset für Kassette mit 2 Rohren, 600 x 600	KIT TUB FC CI-2T-1
Rohrleitungsset für Kassette mit 4 Rohren, 600 x 600	KIT TUB FC CI-4T-1
3-Wege-Ventil-Set (Ein/Aus) für 2 Rohre	KV3-FC 3/4
3-Wege-ON/OFF-Ventilsatz für 4 Rohre	KV3-FC 1/2
ON/OFF-Stellantrieb	KACT-0

KACT-0: Bitte denken Sie daran, 2 Stellglieder für Ihren 4-Rohr-Konvektor zu bestellen.

Das Produkt erfüllt die ErP-Richtlinie (Energy Related Products), einschließlich der delegierten Verordnung (EU) Nr. 2016/2281 der Kommission, auch bekannt als Ökodesign LOT21.

Kühlleistung und sensible Kühlleistung. Kühlwasserfluss. Verdampfer-Druckabfall Kühlung: Wasser am Eingang Wärmetauscher 7°C (Wärmegefälle 5°C) - Umgebungsluft 27°C DB/19°C WB.

Heizleistung. Heizwasserfluss. Wasserleitungsanschluss Kühlung/Heizung. Verdampfer-Druckabfall Heizung: Wasser am Eingang Wärmetauscher 45°C (Wärmegefälle 5°C) - Umgebungsluft 20°C.

Schalldruck: Schalldruckpegel gemessen in einem schalltoten Raum und mit einem Gerät für 2-Rohr-Installation. Die Messung des Schalldruckpegels erfolgt in 1 Meter Entfernung von der Außenfläche des Geräts auf freiem Feld.

ANMERKUNG: Die weiße Farbe des Modells kann im Vergleich zur Abbildung abweichen.

Kassettengerät 840x840

NEU



Kassettengeräte mit neuem Frontblenden-Design, die dank der Anordnung ihrer Lamellen für eine gleichmäßige und schnelle 360°-Luftverteilung sorgen. Die Elektronik verfügt über Modbus- und XYE-Ausgänge und bietet die Möglichkeit, ein handelsübliches Steuergerät mit 3-Stufen-Eingang zur Ventilatorsteuerung anzuschließen.

Eigenschaften

- DC-Ventilatoren. Maximaler Komfort und reduzierter Energieverbrauch.
- Unabhängige Steuerung der Luftleitlamellen.
- Erhältlich mit 2- oder 4-Rohr-Wärmetauscher.
- Kondensatpumpe inklusive.
- Vergrößerte Kondensatwanne serienmäßig.
- Nylon-Luftfilter.
- Modbus-Ausgang und Eingang für 3-stufigen Ventilator.



KI-07

Empfohlene Steuerung



SUITE RESIDENTIAL
 AQUATIX BAUREIHE MIT WÄRMEPUMPE
 ZEN GEWERBLICH
 ZEN GEWERBLICHE HOCHLEISTUNGSGERÄTE
 AMAZON INDUSTRIELLE VRF-GERÄTE
 NEXUS CHILLER
 KONVEKTOREN
 STEUERUNGSSYSTEME

2 Rohre

Modell		KFC-CIS-2T-700D3	KFC-CIS-2T-1000D3	KFC-CIS-2T-1200D3
Kühlleistung min. / max.	kW	3.75 / 6.50	4.85 / 8.50	6.20 / 10.50
Heizleistung min. / max.	kW	4.10 / 7.50	5.80 / 9.50	7.33 / 12.0
Min. / Max. Leistungsaufnahme	W	12 / 45	20 / 100	30 / 200
Luftstrom	m ³ /h	560 / 900 / 1190	810 / 1250 / 1700	950 / 1450 / 1950
Schalldruck	dB(A)	21 / 29 / 37	27 / 38 / 47	32 / 44 / 52
Breite / Höhe / Tiefe	mm	840 / 288 / 840	840 / 288 / 840	840 / 288 / 840
Nettogewicht	kg	23.6	23.6	25.9
Stromzufuhr	V/ph/Hz	220-240/1/50	220-240/1/50	220-240/1/50
Max. Intensität	A	0.5	1	1.6
Kühlwasserfluss min. / max.	m ³ /h	0.70 / 1.20	0.86 / 1.56	1.16 / 2.02
Verdampfer-Druckabfall; Kühlung min. / max.	kPa	14 / 30	18 / 45	17 / 45
Verdampfer-Druckabfall; Heizung min. / max.	kPa	14 / 30	18 / 45	17 / 45
Wasserrohranschlüsse Kühlung/Heizung	Zoll	3/4"	3/4"	3/4"
Frontplatte; Modell		KPA-01E1	KPA-01E1	KPA-01E1
Frontplatte; Breite / Höhe / Tiefe	mm	950 / 77 / 950	950 / 77 / 950	950 / 77 / 950
Frontplatte; Nettogewicht	kg	5.8	5.8	5.8

4 Rohre

Modell		KFC-CIS-4T-700D3	KFC-CIS-4T-1000D3	KFC-CIS-4T-1200D3
Kühlleistung min. / max.	kW	3.46 / 5.00	5.12 / 8.00	5.98 / 9.00
Heizleistung min. / max.	kW	4.65 / 7.00	6.04 / 8.50	7.01 / 9.30
Min. / Max. Leistungsaufnahme	W	13 / 45	19 / 112	27 / 205
Luftstrom	m ³ /h	560 / 880 / 1190	807 / 1259 / 1700	966 / 1507 / 2040
Schalldruck	dB(A)	21 / 29 / 38	28 / 39 / 47	45 / 57 / 65
Breite / Höhe / Tiefe	mm	840 / 288 / 840	840 / 288 / 840	840 / 288 / 840
Nettogewicht	kg	23.9	26.2	26.2
Stromzufuhr	V/ph/Hz	220-240/1/50	220-240/1/50	220-240/1/50
Max. Intensität	A	0.5	1.4	1.6
Kühlwasserfluss min. / max.	m ³ /h	0.63 / 0.90	0.89 / 1.6	1.04 / 1.8
Heizwasserfluss min. / max.	m ³ /h	0.41 / 0.71	0.53 / 0.82	0.61 / 0.94
Verdampfer-Druckabfall; Kühlung min. / max.	kPa	15 / 35	15 / 40	18 / 50
Verdampfer-Druckabfall; Heizung min. / max.	kPa	15 / 35	20 / 45	22 / 50
Wasserrohranschlüsse Kühlung/Heizung	Zoll	3/4" / 1/2"	3/4" / 1/2"	3/4" / 1/2"
Frontplatte; Modell		KPA-01E1	KPA-01E1	KPA-01E1
Frontplatte; Breite / Höhe / Tiefe	mm	950 / 77 / 950	950 / 77 / 950	950 / 77 / 950
Frontplatte; Nettogewicht	kg	5.8	5.8	5.8

Zubehör	Modell
Elektronischer Thermostat mit Display	KCT-04 SR
Digitaler Thermostat für 2 Rohre	KCT-FCD2
Digitaler Thermostat für 4 Rohre	KCT-FCD2-M
Elektronischer Einbau-Thermostat mit 0-10-V-Ausgang und Modbus	HID-T110X
Erweiterungskarte für 0-10-V-Lüftereingang	DCMKT0.10V
Rohrleitungssatz für Kassette 840x840 CA mit 2 Rohren	KIT TUB FC CI-2T-1
Rohrleitungssatz für Kassette 840x840 CA mit 4 Rohren	KIT TUB FC CI-4T-1
3-Wege-Ventil 3/4"	KV3-FC 3/4
3-Wege-Ventil 1/2"	KV3-FC 1/2
Ein-/Aus-Stellantrieb	KACT-0

KACT-0: Bitte denken Sie daran, 2 Stellglieder für Ihren 4-Rohr-Konvektor zu bestellen.

Das Produkt erfüllt die ErP-Richtlinie (Energy Related Products), einschließlich der delegierten Verordnung (EU) Nr. 2016/2281 der Kommission, auch bekannt als Ökodesign LOT21.

Kühlleistung und sensible Kühlleistung. Kühlwasserfluss. Verdampfer-Druckabfall Kühlung: Wasser am Eingang Wärmetauscher 7°C (Wärmegefälle 5°C) - Umgebungsluft 27°C DB/19°C WB.

Heizleistung. Heizwasserfluss. Wasserleitungsanschluss Kühlung/Heizung. Verdampfer-Druckabfall Heizung: Wasser am Eingang Wärmetauscher 45°C (Wärmegefälle 5°C) - Umgebungsluft 20°C.

Schalldruck: Schalldruckpegel gemessen in einem schalltoten Raum und mit einem Gerät für 2-Rohr-Installation. Die Messung des Schalldruckpegels erfolgt in 1 Meter Entfernung von der Außenfläche des Geräts auf freiem Feld.

ANMERKUNG: Die weiße Farbe des Modells kann im Vergleich zur Abbildung abweichen.

Kanalgeräte 2T D3



Neue Generation von kanalisierbare Gebläsekonvektoren und Spule mit größerer Austauschfläche und kompakterer Bauweise mit einer maximalen Höhe von 240 mm. Die neue Elektronik ermöglicht mehrere Steuerungsoptionen.



Eigenschaften

- Senkung des Energieverbrauchs um bis zu 70 % Minimale Schwankungen der Raumtemperatur reduzieren den Geräuschpegel und erhöhen den Komfort.
- Statischer Druck von 50 Pa.
- Erhältlich mit 2-Zellen-Akku.
- Inklusive verlängerter Kondensatwanne.
- Hydraulikanschlüsse auf der linken Seite, von vorne gesehen, mit der Möglichkeit, auf die rechte Seite umzustellen.
- Standard-Modbus-Ausgang.



KCT-04 SR
**Empfohlenes
Thermostat für 2
Röhren**



KCT-FCD2
**Empfohlenes
Thermosta**



2 Rohre

Modell		KFC-PD-2T-300D3	KFC-PD-2T-500D3	KFC-PD-2T-600D3
Kühlleistung min. / max.	kW	2.21 / 3.35	2.97 / 4.55	3.66 / 5.85
Sensible Kühlleistung min. / max.	kW	1.49 / 2.68	2.38 / 3.64	2.93 / 4.68
Heizleistung min. / max.	kW	2.51 / 3.95	3.20 / 5.50	4.21 / 6.90
Min. / Max. Leistungsaufnahme	W	10 / 25	14 / 40	19 / 64
Verfügbare Druckbereich	Pa	50	50	50
Luftstrom	m³/h	307 / 421 / 482	456 / 622 / 800	552 / 810 / 1022
Max. verfügbarer Druck	Pa	50	50	50
Schalldruck	dB(A)	23 / 31 / 37	31 / 39 / 45	34 / 44 / 50
Breite / Höhe / Tiefe	mm	972 / 240 / 482	1107 / 240 / 482	1202 / 240 / 482
Nettogewicht	kg	17.2	20.4	21.7
Stromzufuhr	V/ph/Hz	220-240/1/50	220-240/1/50	220-240/1/50
Max. Intensität	A	0.3	0.4	0.6
Kühlwasserfluss min. / max.	m³/h	0.37 / 0.59	0.54 / 0.80	0.65 / 1.00
Verdampfer-Druckabfall; Kühlung min. / max.	kPa	10.6 / 23.0	12.1 / 23.0	16.9 / 34.0
Verdampfer-Druckabfall; Heizung min. / max.	kPa	11.2 / 25.0	12.0 / 25.0	18.6 / 38.0
Wasserrohranschlüsse Kühlung/Heizung	Zoll	3/4"	3/4"	3/4"

Modell		KFC-PD-2T-700D3	KFC-PD-2T-1000D3	KFC-PD-2T-1400D3
Kühlleistung min. / max.	kW	5.09 / 6.50	4.97 / 9.05	9.77 / 11.1
Sensible Kühlleistung min. / max.	kW	4.07 / 5.20	3.98 / 7.24	7.82 / 8.06
Heizleistung min. / max.	kW	5.81 / 7.60	5.41 / 11.0	10.6 / 12.7
Min. / Max. Leistungsaufnahme	W	33 / 75	19 / 119	64 / 119
Verfügbare Druckbereich	Pa	50	50	50
Luftstrom	m³/h	806 / 1015 / 1190	746 / 1201 / 1650	1675 / 1952 / 2250
Max. verfügbarer Druck	Pa	50	50	50
Schalldruck	dB(A)	40 / 45 / 51	34 / 46 / 55	47 / 50 / 53
Breite / Höhe / Tiefe	mm	1377 / 240 / 482	1567 / 240 / 482	2097 / 240 / 482
Nettogewicht	kg	23.5	27.7	37.0
Stromzufuhr	V/ph/Hz	220-240/1/50	220-240/1/50	220-240/1/50
Max. Intensität	A	0.8	1.2	1.1
Kühlwasserfluss min. / max.	m³/h	0.91 / 1.19	0.88 / 1.58	1.71 / 2.02
Verdampfer-Druckabfall; Kühlung min. / max.	kPa	15.6 / 22.0	11.7 / 32.0	25.9 / 33.0
Verdampfer-Druckabfall; Heizung min. / max.	kPa	16.2 / 25.0	10.9 / 33.0	25.3 / 34.0
Wasserrohranschlüsse Kühlung/Heizung	Zoll	3/4"	3/4"	3/4"

Zubehör	Modell
Elektronisches Thermostat mit Display	KCT-04 SR
Elektronisches Thermostat mit Display	KCT-FCD2
Elektronisches Thermostat mit Display	HID-T19S
Unterputzdose für Steuergeräte der Serien KCT-04 / FCD2 / HIDT19S	GDL1
Elektronischer Einbau-Thermostat mit 0-10-V-Ausgang + Modbus	HID-T110X
Erweiterungskarte für 0-10-V-Lüftereingang	DCMKTO.10V
falta	KIT TUB FC PD-2T-3
3-way valve 3/4"	KV3-FC 3/4
EIN/AUS-Stellglied	KACT-0

Das Produkt erfüllt die ErP-Richtlinie (Energy Related Products), einschließlich der delegierten Verordnung (EU) Nr. 2016/2281 der Kommission, auch bekannt als Ökodesign LOT21.

Luftvolumenstrom ohne Luftkanäle (0 Pa Druck verfügbar).

Kühlleistung und sensible Kühlleistung. Kühlwasserfluss. Verdampfer-Druckabfall Kühlung: Wasser am Eingang Wärmetauscher 7°C (Wärmegefälle 5°C) - Umgebungsluft 27°C DB/19°C WB.

2 ROHRE: Heizleistung. Verdampfer-Druckabfall Heizung: Wasser am Eingang Wärmetauscher 45°C (Wärmegefälle 5°C) - Umgebungsluft 20°C.

Schalldruck: Schalldruckpegel gemessen in einem schalltoten Raum und mit einem Gerät für 2-Rohr-Installation. Die Messung des Schalldruckpegels erfolgt in 1 Meter Entfernung von der Außenfläche des Geräts auf freiem Feld.

Kanalgeräte 4T D3

NEU



Neue Generation von kanalisierbare Gebläsekonvektoren und Spule mit größerer Austauschfläche und kompakterer Bauweise mit einer maximalen Höhe von 240 mm. Die neue Elektronik ermöglicht mehrere Steuerungsoptionen.

Eigenschaften

- Senkung des Energieverbrauchs um bis zu 70 % Minimale Schwankungen der Raumtemperatur reduzieren den Geräuschpegel und erhöhen den Komfort.
- Statischer Druck von 50 Pa.
- Erhältlich mit 4-Zellen-Akku.
- Inklusive verlängerter Kondensatwanne.
- Hydraulikanschlüsse auf der linken Seite, von vorne gesehen, mit der Möglichkeit, auf die rechte Seite umzustellen.
- Standard-Modbus-Ausgang.



KCT-04 SR
**Empfohlenes
Thermostat für 2
Röhren**



KCT-FCD2-M
**Empfohlenes
Thermosta**

„KONVEKTOR-STEUERUNGEN“
SIEHE SEITE 274



4 Rohre

Modell		KFC-PD-4T-200D3	KFC-PD-4T-300D3	KFC-PD-4T-500D3
Kühlleistung min. / max.	kW	1.30 / 2.70	2.92 / 3.50	3.68 / 4.90
Sensible Kühlleistung min. / max.	kW	0.91 / 2.06	2.16 / 2.66	2.27 / 3.83
Heizleistung min. / max.	kW	1.50 / 2.70	3.78 / 4.30	4.98 / 6.10
Min. / Max. Leistungsaufnahme	W	7 / 25	17 / 28	26 / 59
Verfügbare Druckbereich	Pa	50	50	50
Luftstrom	m³/h	179 / 313 / 450	502 / 558 / 620	637 / 785 / 940
Max. verfügbarer Druck	Pa	50	50	50
Schalldruck	dB(A)	32 / 44.1 / 53.2	46 / 49 / 51.5	51 / 54.7 / 59.4
Breite / Höhe / Tiefe	mm	632 / 243 / 482	773 / 243 / 482	908 / 243 / 482
Nettogewicht	kg	13.5	16.0	19.0
Stromzufuhr	V/ph/Hz	220-240/1/50	220-240/1/50	220-240/1/50
Max. Intensität	A	0.3	0.4	0.5
Kühlwasserfluss min. / max.	m³/h	0.23 / 0.49	0.51 / 0.62	0.63 / 0.84
Heizwasserfluss min. / max.	m³/h	0.13 / 0.24	0.33 / 0.37	0.43 / 0.53
Verdampfer-Druckabfall; Kühlung min. / max.	kPa	14.8 / 34.0	23.8 / 30.3	17.1 / 38.2
Verdampfer-Druckabfall; Heizung min. / max.	kPa	20.7 / 43.7	21.7 / 24.7	26.1 / 37.8
Wasserrohranschlüsse Kühlung/Heizung	Zoll	3/4" / 3/4"	3/4" / 3/4"	3/4" / 3/4"

Modell		KFC-PD-4T-700D3	KFC-PD-4T-1000D3	KFC-PD-4T-1200D3
Kühlleistung min. / max.	kW	5.24 / 6.70	6.72 / 8.20	7.42 / 9.70
Sensible Kühlleistung min. / max.	kW	4.05 / 5.40	5.04 / 6.43	5.64 / 7.68
Heizleistung min. / max.	kW	5.58 / 6.70	9.07 / 10.6	8.66 / 10.7
Min. / Max. Leistungsaufnahme	W	34 / 80	48 / 101	39 / 94
Verfügbare Druckbereich	Pa	50	50	50
Luftstrom	m³/h	890 / 1068 / 1250	1161 / 1359 / 1560	1234 / 1521 / 1800
Max. verfügbarer Druck	Pa	50	50	50
Schalldruck	dB(A)	53 / 56.9 / 60.5	57 / 59.8 / 62.6	53 / 57.4 / 61.3
Breite / Höhe / Tiefe	mm	1178 / 243 / 482	1368 / 243 / 482	1658 / 243 / 482
Nettogewicht	kg	22.5	27.5	35.5
Stromzufuhr	V/ph/Hz	220-240/1/50	220-240/1/50	220-240/1/50
Max. Intensität	A	0.6	0.8	0.8
Kühlwasserfluss min. / max.	m³/h	0.66 / 0.87	1.19 / 1.43	1.28 / 1.68
Heizwasserfluss min. / max.	m³/h	0.47 / 0.56	0.80 / 0.94	0.75 / 0.93
Verdampfer-Druckabfall; Kühlung min. / max.	kPa	17.2 / 27.1	27.6 / 25.2	22.0 / 31.1
Verdampfer-Druckabfall; Heizung min. / max.	kPa	34.7 / 47.9	44.6 / 56.4	23.5 / 30.9
Wasserrohranschlüsse Kühlung/Heizung	Zoll	3/4" / 3/4"	3/4" / 3/4"	3/4" / 3/4"

Zubehör	Modell
Elektronisches Thermostat mit Displau	KCT-04 SR
Elektronisches Thermostat mit Displau	KCT-FCD2-M
Elektronisches Thermostat mit Displau	HID-TI9S
Unterputzdose für Steuergeräte der Serien KCT-04 / FCD2 / HIDTI9S	GDL1
Elektronischer Einbau-Thermostat mit 0-10-V-Ausgang + Modbus	HID-TI10X
Erweiterungskarte für 0-10-V-Lüftereingang	DCMKT0.10V
falta	KIT TUB FC PD-4T-2
3-way valve 3/4"	KV3-FC 3/4
EIN/AUS-Stellglied	KACT-0

Das Produkt erfüllt die ErP-Richtlinie (Energy Related Products), einschließlich der delegierten Verordnung (EU) Nr. 2016/2281 der Kommission, auch bekannt als Ökodesign LOT21.

Luftvolumenstrom ohne Luftkanäle (0 Pa Druck verfügbar).

Kühlleistung und sensible Kühlleistung. Kühlwasserfluss. Verdampfer-Druckabfall Kühlung: Wasser am Eingang Wärmetauscher 7°C (Wärmegefälle 5°C) - Umgebungsluft 27°C DB/19°C WB.

2 ROHRE: Heizleistung. Verdampfer-Druckabfall Heizung: Wasser am Eingang Wärmetauscher 45°C (Wärmegefälle 5°C) - Umgebungsluft 20°C.

Schalldruck: Schalldruckpegel gemessen in einem schalltoten Raum und mit einem Gerät für 2-Rohr-Installation. Die Messung des Schalldruckpegels erfolgt in 1 Meter Entfernung von der Außenfläche des Geräts auf freiem Feld.

Kanalgeräte Mitteldruck

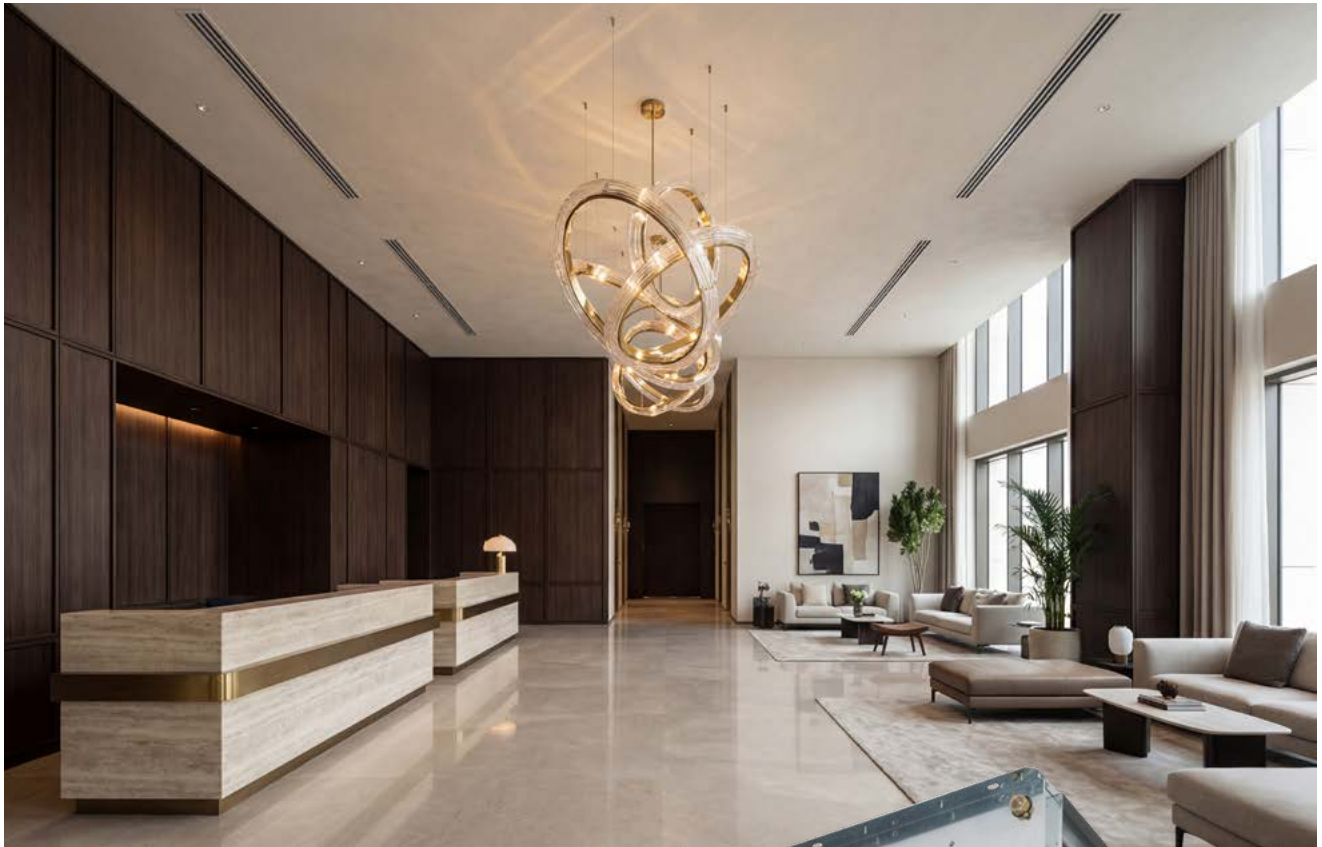

Neue Generation von Mitteldruck-Gebläsekonvektoren für die 2- oder 4-Rohr-Installation mit kompakter und geräuscharmer horizontaler Bauweise. Mit einer breiten Palette an Zubehör. FMDA-Ausführung ohne Elektronik, ausgestattet mit elektrischem Anschluss mit 3 Gebläsestufen und Ein-/Ausstellung mittels Universalthermostat. Rückseitiger Rücklauf mit EU3-Luftfilter und verzinkter Blechkonstruktion.

Eigenschaften

- Statischer Druck von 120 Pa.
- Erhältlich mit 2 oder 4 Röhren Batterie.
- Horizontale Bauweise mit Kondensatwanne(n) im Register.
- Hydraulische Anschlüsse auf der linken Vorderseite mit der Möglichkeit, auf die rechte Seite zu wechseln.
- Option P20 mit 20 mm Mineralwolle-Sandwichplatte.
- FMDE-Option mit energiesparendem EC-Ventilator.
- Option SFCF kanalisierbarer Luftfilter.



HIDT19S
**Empfohlener
Thermostat für 2 Röhre
und 4 Röhre**



2 Rohre

Modell		FMDA-130	FMDA-220	FMDA-230	FMDA-240	FMDA-330
Kühlleistung min. / max.	kW	5.78 / 7.48	8.76 / 10.3	11.0 / 12.9	13.1 / 15.0	13.8 / 17.2
Sensible Kühlleistung min. / max.	kW	3.36 / 5.56	6.72 / 8.10	8.25 / 9.95	9.46 / 11.1	10.3 / 13.3
Heizleistung min. / max.	kW	6.01 / 7.90	9.85 / 11.7	12.1 / 14.4	13.3 / 15.2	15.3 / 19.39
Min. / Max. Leistungsaufnahme	W	128 / 179	283 / 330	283 / 330	283 / 330	305 / 409
Verfügbare Druckbereich	Pa	120	120	120	120	120
Luftstrom	m ³ /h	792 / 1008 / 1200	1617 / 1953 / 2100	1771 / 2139 / 2300	1760 / 2068 / 2200	2170 / 2821 / 3100
Max. verfügbarer Druck	Pa	120	120	120	120	120
Schalldruck	dB(A)	48 / 54 / 59	54 / 60 / 62	55 / 61 / 63	55 / 61 / 63	52 / 59 / 62
Breite / Höhe / Tiefe	mm	800 / 250 / 555	1200 / 250 / 555	1200 / 250 / 555	1200 / 250 / 555	1600 / 250 / 555
Nettogewicht	kg	35	48	50	53	65
Stromzufuhr	V/ph/Hz	220-240/1/50	220-240/1/50	220-240/1/50	220-240/1/50	220-240/1/50
Max. Intensität	A	0.90	1.65	1.65	1.65	1.50
Kühlwasserfluss min. / max.	m ³ /h	/ 1.30	/ 1.76	/ 2.23	/ 2.59	/ 2.95
Verdampfer-Druckabfall; Kühlung min. / max.	kPa	22.6 / 37.7	15.2 / 21	23.9 / 35.7	19 / 25.1	14.8 / 23.1
Verdampfer-Druckabfall; Heizung min. / max.	kPa	21.2 / 36.7	16.7 / 23.6	25.3 / 35.7	16.6 / 22.3	15.9 / 25.5
Wasserrohranschlüsse Kühlung/Heizung	Zoll	3/4"	3/4"	3/4"	3/4"	3/4"

4 Rohre

Modell		FMDA-131	FMDA-221	FMDA-231	FMDA-321	FMDA-331
Kühlleistung min. / max.	kW	5.68 / 7.22	8.67 / 9.96	10.9 / 12.4	10.8 / 13.2	13.8 / 16.6
Sensible Kühlleistung min. / max.	kW	4.05 / 5.35	6.67 / 7.83	8.19 / 9.53	8.22 / 10.4	10.3 / 12.8
Heizleistung min. / max.	kW	4.80 / 6.20	8.90 / 10.31	9.44 / 10.84	11.1 / 13.78	11.9 / 14.58
Min. / Max. Leistungsaufnahme	W	128 / 175	283 / 330	283 / 330	305 / 409	305 / 409
Verfügbare Druckbereich	Pa	120	120	120	120	120
Luftstrom	m ³ /h	775 / 980 / 1140	1600 / 1880 / 2000	1758 / 2040 / 2170	1922 / 2456 / 2670	2168 / 2725 / 2930
Max. verfügbarer Druck	Pa	120	120	120	120	120
Schalldruck	dB(A)	48 / 54 / 59	54 / 60 / 62	55 / 61 / 63	51 / 58 / 61	52 / 59 / 62
Breite / Höhe / Tiefe	mm	800 / 250 / 555	1200 / 250 / 555	1200 / 250 / 555	1600 / 250 / 555	1600 / 250 / 555
Nettogewicht	kg	37	51	53	66	68
Stromzufuhr	V/ph/Hz	220-240/1/50	220-240/1/50	220-240/1/50	220-240/1/50	220-240/1/50
Max. Intensität	A	0.90	1.65	1.65	1.50	1.50
Kühlwasserfluss min. / max.	m ³ /h	/ 1.22	/ 1.73	/ 2.12	/ 2.27	/ 2.84
Heizwasserfluss min. / max.	m ³ /h	/ 0.54	/ 0.9	/ 0.94	/ 1.19	/ 1.26
Verdampfer-Druckabfall; Kühlung min. / max.	kPa	21.9 / 35.2	14.9 / 19.6	23.5 / 30.6	8.80 / 13.2	14.8 / 21.4
Verdampfer-Druckabfall; Heizung min. / max.	kPa	20.2 / 33.6	20.8 / 27.9	23.0 / 30.4	16.8 / 25.9	19.1 / 28.4
Wasserrohranschlüsse Kühlung/Heizung	Zoll	3/4" / 1/2"	3/4" / 1/2"	3/4" / 1/2"	3/4" / 1/2"	3/4" / 1/2"

Zubehör	Modell
EC Ventilator	FMDE
Elektronischer Einbaethermostat für 2 und 4 Leitungen mit Modbus	HIDI19S
Elektronischer Unterputz-Thermostat für 2 und 4 Rohre mit 0-10V und Modbus-Ausgang.	HIDI10X
Hilfskondensatwanne	BROS
Sandwichplatte 20mm	P20
Kanaliserbarer Luftfilter FMDA/E Größen 120-140	SFCF1
Kanaliserbarer Luftfilter FMDA/E Größen 220-240	SFCF2
Kanaliserbarer Luftfilter FMDA/E Größen 320-340	SFCF3
Kit valvula 3 vias on/off 2T mit 120-140 tallas	3V2.1F
Bausatz mit 3 Durchkontaktierungen ein/aus 2T mit 220-240 Tallas	3V2.2F
Kit valvula 3 vias on/off 2T mit Stempel 320-340	3V2.3F
Kit valvula 3 vias on/off 4T mit 120-140 tallas	3V4.1
Bausatz mit 3 Durchkontaktierungen ein/aus 4T mit 220-240 Tallas	3V4.2
Kit valvula 3 vias on/off 4T mit Pfahl 320-340	3V4.3
Unterputzdose für Steuergeräte der Serie HIDI19S	GDL1

Das Produkt erfüllt die ErP-Richtlinie (Energy Related Products), einschließlich der delegierten Verordnung (EU) Nr. 2016/2281 der Kommission, auch bekannt als Ökodesign LOT21.

Luftvolumenstrom ohne Luftkanäle (0 Pa Druck verfügbar).

Kühlleistung und sensible Kühlleistung. Kühlwasserfluss. Verdampfer-Druckabfall Kühlung: Wasser am Eingang Wärmetauscher 7°C (Wärmegefälle 5°C) - Umgebungsluft 27°C DB/19°C WB.

2 ROHRE: Heizleistung. Verdampfer-Druckabfall Heizung: Wasser am Eingang Wärmetauscher 45°C (Wärmegefälle 5°C) - Umgebungsluft 20°C.

4 ROHRE: Heizleistung. Heizwasserfluss. Wasserleitungsanschluss. Verdampfer-Druckabfall Heizung: Wasser am Eingang Wärmetauscher 65°C (Wärmegefälle 10°C) - Umgebungsluft 20°C.

Schalldruck: Schalldruckpegel gemessen in einem schalltoten Raum und mit einem Gerät für 2-Rohr-Installation. Die Messung des Schalldruckpegels erfolgt in 1 Meter Entfernung von der Außenfläche des Geräts auf freiem Feld.

Kanalgeräte Hochdruck



Neue Generation von Hochdruck-Gebläsekonvektoren für die 2-Rohr-oder4-Rohr-Installation in kompakter und geräuscharmer horizontaler Bauweise. Mit einer breiten Palette an Zubehör. FHDA-Version ohne Elektronik, ausgestattet mit elektrischem Anschluss mit 3 Gebläsestufen und Ein-/Ausschaltung über Universalthermostat. Rückseitige Rückführung mit EU3-Luftfilter und verzinkter Blechkonstruktion.

Eigenschaften

- Statischer Druck von 150 Pa.
- Erhältlich mit 2 oder 4 Röhrenbatterien.
- Horizontale Bauweise mit Kondensatwanne(n) im Register.
- Hydraulische Anschlüsse auf der linken Vorderseite mit der Möglichkeit zum Wechsel.
- Option P20 mit 20 mm Mineralwolle-Sandwichplatte.
- FHDE-Option mit energiesparendem EC-Ventilator.
- Option MFCF kanalisierbarer Luftfilter.



HIDT19S
**Empfohlener
Thermostat für 2 Rohre
und 4 Rohre**



2 Rohre

Modell		FHDA-130	FHDA-220	FHDA-230	FHDA-240	FHDA-330
Kühlleistung min. / max.	kW	6.24 / 8.65	8.38 / 12.0	10.6 / 15.2	12.6 / 17.8	16.8 / 21.2
Sensible Kühlleistung min. / max.	kW	4.51 / 6.58	6.46 / 9.77	10.3 / 12.1	9.02 / 13.5	13.2 / 17.2
Heizleistung min. / max.	kW	6.68 / 9.44	9.69 / 14.2	12.0 / 17.6	12.9 / 18.6	19.7 / 25.2
Min. / Max. Leistungsaufnahme	W	128 / 212	175 / 390	175 / 390	175 / 390	430 / 570
Verfügbare Druckbereich	Pa	150	150	150	150	150
Luftstrom	m ³ /h	885 / 1200 / 1500	1540 / 2448 / 2750	1680 / 2670 / 3000	1625 / 2537 / 2850	3036 / 4048 / 4400
Max. verfügbarer Druck	Pa	150	150	150	150	150
Schalldruck	dB(A)	35 / 44 / 50	37 / 48 / 51	38 / 49 / 52	46 / 51 / 53	47 / 52 / 54
Breite / Höhe / Tiefe	mm	800 / 275 / 605	1200 / 275 / 605	1200 / 275 / 605	1200 / 275 / 605	1600 / 275 / 605
Nettogewicht	kg	37	51	53	56	69
Stromzufuhr	V/ph/Hz	220-240/1/50	220-240/1/50	220-240/1/50	220-240/1/50	220-240/1/50
Max. Intensität	A	1.25	2.70	2.70	2.70	3.90
Kühlwasserfluss min. / max.	m ³ /h	/ 1.48	/ 2.04	/ 2.63	/ 3.06	/ 3.64
Verdampfer-Druckabfall; Kühlung min. / max.	kPa	20.5 / 39.5	13.7 / 28.1	18.7 / 38.4	15.3 / 30.7	18.8 / 29.8
Verdampfer-Druckabfall; Heizung min. / max.	kPa	20.3 / 40.9	15.9 / 34.1	20.8 / 44.7	13.9 / 29.1	22.3 / 36.4
Wasserrohranschlüsse Kühlung/Heizung	Zoll	3/4"	3/4"	3/4"	3/4"	3/4"

4 Rohre

Modell		FHDA-131	FHDA-221	FHDA-231	FHDA-321	FHDA-331
Kühlleistung min. / max.	kW	6.15 / 8.43	8.26 / 11.7	10.4 / 14.7	13.1 / 16.4	16.7 / 20.6
Sensible Kühlleistung min. / max.	kW	4.43 / 6.38	6.34 / 9.53	7.76 / 11.6	10.5 / 13.6	12.9 / 16.6
Heizleistung min. / max.	kW	5.15 / 7.20	8.47 / 12.3	8.90 / 12.9	13.8 / 17.4	14.5 / 18.2
Min. / Max. Leistungsaufnahme	W	128 / 212	175 / 390	175 / 390	430 / 570	430 / 570
Verfügbare Druckbereich	Pa	150	150	150	150	150
Luftstrom	m ³ /h	865 / 1180 / 1440	1510 / 2360 / 2650	1625 / 2540 / 2850	2730 / 2590 / 3900	2980 / 3905 / 4200
Max. verfügbarer Druck	Pa	150	150	150	150	150
Schalldruck	dB(A)	35 / 44 / 50	37 / 48 / 51	38 / 49 / 52	46 / 51 / 53	47 / 52 / 54
Breite / Höhe / Tiefe	mm	800 / 275 / 605	1200 / 275 / 605	1200 / 275 / 605	1600 / 275 / 605	1600 / 275 / 605
Nettogewicht	kg	40	56	58	73	75
Stromzufuhr	V/ph/Hz	220-240/1/50	220-240/1/50	220-240/1/50	220-240/1/50	220-240/1/50
Max. Intensität	A	1.25	2.70	2.70	2.70	3.90
Kühlwasserfluss min. / max.	m ³ /h	/ 1.45	/ 2.01	/ 2.53	/ 2.82	/ 3.54
Heizwasserfluss min. / max.	m ³ /h	/ 0.62	/ 1.05	/ 1.11	/ 1.50	/ 1.57
Verdampfer-Druckabfall; Kühlung min. / max.	kPa	19.9 / 37.5	13.3 / 26.7	17.9 / 35.9	13.1 / 20.3	18.3 / 28.1
Verdampfer-Druckabfall; Heizung min. / max.	kPa	20.0 / 39.2	14.6 / 30.6	15.8 / 33.1	18.2 / 29.2	20.1 / 31.6
Wasserrohranschlüsse Kühlung/Heizung	Zoll	3/4" / 1/2"	3/4" / 1/2"	3/4" / 1/2"	3/4" / 1/2"	3/4" / 1/2"

Zubehör	Modell
EC Ventilator	FHDE
Elektronischer Einbaethermostat für 2 und 4 Leitungen mit Modbus	HIDTI9S
Elektronischer Unterputz-Thermostat für 2 und 4 Rohre mit 0-10V und Modbus-Ausgang.	HIDTI10X
Hilfskondensatwanne	BROM
Sandwichplatte 20mm	P20
Kanaliserbarer Luftfilter FMDA/E Größen 120-140	MFCF1
Kanaliserbarer Luftfilter FMDA/E Größen 220-240	MFCF2
Kanaliserbarer Luftfilter FMDA/E Größen 320-340	MFCF3
Kit valvula 3 vias on/off 2T mit 120-140 tallas	3V2.1F
Bausatz mit 3 Durchkontaktierungen ein/aus 2T mit 220-240 Tallas	3V2.2F
Kit valvula 3 vias on/off 2T mit Stempel 320-340	3V2.3F
Kit valvula 3 vias on/off 4T mit 120-140 tallas	3V4.1
Bausatz mit 3 Durchkontaktierungen ein/aus 4T mit 220-240 Tallas	3V4.1
Kit valvula 3 vias on/off 4T mit Pfahl 320-340	3V4.1
Unterputzdose für Steuergeräte der Serie HIDTI9S.	GDL1

Das Produkt erfüllt die ErP-Richtlinie (Energy Related Products), einschließlich der delegierten Verordnung (EU) Nr. 2016/2281 der Kommission, auch bekannt als Ökodesign LOT21.

Luftvolumenstrom ohne Luftkanäle (0 Pa Druck verfügbar).

Kühlleistung und sensible Kühlleistung. Kühlwasserfluss. Verdampfer-Druckabfall Kühlung: Wasser am Eingang Wärmetauscher 7°C (Wärmegefälle 5°C) - Umgebungsluft 27°C DB/19°C WB.

2 ROHRE: Heizleistung. Verdampfer-Druckabfall Heizung: Wasser am Eingang Wärmetauscher 45°C (Wärmegefälle 5°C) - Umgebungsluft 20°C.

4 ROHRE: Heizleistung. Heizwasserfluss. Wasserleitungsanschluss. Verdampfer-Druckabfall Heizung: Wasser am Eingang Wärmetauscher 65°C (Wärmegefälle 10°C) - Umgebungsluft 20°C.











Schalldruck: Schalldruckpegel gemessen in einem schalltoten Raum und mit einem Gerät für 2-Rohr-Installation. Die Messung des Schalldruckpegels erfolgt in 1 Meter Entfernung von der Außenfläche des Geräts auf freiem Feld.

Konvektor-Steuerungen

- Serienmäßig enthalten
- Optional
- Nicht unterstützt

Weitere Informationen finden Sie im Kapitel Steuerungen.



	Beschreibung	Code	Boden/Decke 2. Generation	Wandgeräte	Kassettengerät 600x600
Funktionen	Rücklufttemperaturfühler	T1	<input checked="" type="checkbox"/>	<input checked="" type="checkbox"/>	<input checked="" type="checkbox"/>
	Wassertemperaturfühler	T2C / T2H	<input checked="" type="checkbox"/> / <input checked="" type="checkbox"/>	<input checked="" type="checkbox"/> / <input checked="" type="checkbox"/>	<input checked="" type="checkbox"/> / <input checked="" type="checkbox"/> *
	Modbus / XYE / X1X2	PQE / XYE / X1X2	<input checked="" type="checkbox"/> / <input checked="" type="checkbox"/> / <input checked="" type="checkbox"/>	<input checked="" type="checkbox"/> / <input checked="" type="checkbox"/> / <input checked="" type="checkbox"/>	<input checked="" type="checkbox"/> / <input checked="" type="checkbox"/> / <input checked="" type="checkbox"/>
	3-stufig	AC	<input checked="" type="checkbox"/>	<input checked="" type="checkbox"/>	<input checked="" type="checkbox"/>
	0-10V Lüftereingang	EC / DC	<input checked="" type="checkbox"/>	<input checked="" type="checkbox"/>	<input type="checkbox"/>
Individuelle Steuerungen	 Kabelgebundene Steuerungen	KC-FC-S2	<input type="checkbox"/>	<input checked="" type="checkbox"/>	<input checked="" type="checkbox"/>
	 Wandthermostat mit Display für 2-Rohr-Installation	KC-FCD2	<input type="checkbox"/>	<input checked="" type="checkbox"/>	<input type="checkbox"/>
	 Wandthermostat mit Display für 4-Rohr-Installation und Modbus-Ausgang	KC-FCD2-M	<input type="checkbox"/>	<input checked="" type="checkbox"/>	<input type="checkbox"/>
	 Kabelgebundene Steuerungen	KCT-04-SR	<input checked="" type="checkbox"/>	<input checked="" type="checkbox"/>	<input type="checkbox"/>
	 Kabelgebundene Steuerungen + WiFi	KCT-05-SRPSWF	<input checked="" type="checkbox"/>	<input checked="" type="checkbox"/>	<input type="checkbox"/>
	 Elektromechanischer Thermostat mit Display und integrierter Temperaturanzeige für die AC-Version	HIDT19S	<input type="checkbox"/>	<input checked="" type="checkbox"/>	<input type="checkbox"/>
	 Elektromechanischer Thermostat mit Display und eingebauter Temperaturanzeige für EC-Version	HIDT110	<input type="checkbox"/>	<input type="checkbox"/>	<input type="checkbox"/>
 Individuelle kabellose Steuerung	KI-07	<input checked="" type="checkbox"/>	<input type="checkbox"/>	<input type="checkbox"/>	
Zentrale Steuerungen	 Gruppencontroller der Inneneinheit	KCC-150	<input type="checkbox"/>	<input type="checkbox"/>	<input type="checkbox"/>
	 Per APP oder WEB zentralisierte Steuerung	KCC-64 WEB 2019	<input type="checkbox"/>	<input type="checkbox"/>	<input type="checkbox"/>
	 Zentralisierte Steuerung	KCCT-64 I (B)	<input type="checkbox"/>	<input type="checkbox"/>	<input type="checkbox"/>

* Rücksprache mit Technikabteilung

Referenzen | Wichtige Installationen

Die Innengeräte der **Konvektor-Baureihe** sind die beste Ergänzung zur NEXUS-BAUREIHE von CHILLERS. Die **Konvektor-Baureihe** umfasst eine Vielzahl von Modellen und Leistungen, die in 2- und 4-Rohr-Konfigurationen erhältlich sind. Diese äußerst vielseitigen Geräte können in Installationen jeder Art eingefügt werden.



1



2

1. Tea-Shop-Büros (Verwaltungszentrum): Barcelona (Spanien), Sanierung, 600x600-Kassettengeräte, 65 kW.
2. Sun Beach (Apartments): Santa Ponça (Spanien), Sanierung, Wandgeräte, 55 kW.



3. Ferovo Park (Produktions- und Lagerhalle): Vranov nad Topľou (Slowakei), Kassetten-Gebläsekonvektoren, 300 kW.
4. Radisson Blu Royal Hotel (Hotel): Dublin (Irland), KFC-PD-4T-800-Gebläsekonvektoren in den Hotelzimmern.
5. Wasserwerk Llobregat (Verwaltungszentrum): Barcelona (Spanien), Sanierung, 840x840- und 600x600-Kassettengeräte, 75 kW.
6. Feuerwehrkommando Coeps (Öffentliches Gebäude): Sevilla (Spanien), Sanierung, KEM 30 DHN2KH + 6 KFC PD + RITE 4000.2+, 30 kW.
7. Schule Santo Angel (Öffentliches Gebäude): Madrid (Spanien), Sanierung, verschiedene Modelle, 95 kW

Weitere Kunden, die sich für Kaysun Konvektoren entschieden haben

Hotels

- Andreas Apartments (Mallorca)

Öffentliche Gebäude

- Mehrzweckzentrum für integrierte Seniorenbetreuung „Miguel Rodríguez“ (Cádiz)
- Museo de la Cruz (Córdoba)

Verwaltungszentren und Büros

- Wasserwerk Cardomore (Ibiza)
- CIE Galfor (Ourense)

SUITE
RESIDENTIAL

AQUATIX
BAUREIHE MIT WÄRMEPUMPE

ZEN
GEWERBLICH

ZEN
GEWERBLICHE
HOCHLEISTUNGSGERÄTE

AMAZON
INDUSTRIELLE
VRF-GERÄTE

NEXUS
CHILLER

KONVEKTOREN
KONVEKTOREN

STEUERUNGEN
STEUERUNGSSYSTEME





Systemsteuerungen

Steuerungen

Kabellose Steuerungen	282
Kabelgebundene Steuerungen	284
S8 Zentralisierte Touch-Steuerung	288
S6 Zentralisierte Touch-Steuerung	290
KCC-64 Cloud	292
BMS-Einheitenintegrationssystem	294
XYE-Erweiterungsset	295
Powercom-Repeater	296
Erweiterungsboard	297
Zubehör	298
Referenzen	300

Controls | Bereich der Systemsteuerung



Für die optimale Nutzung der Geräte ist die Auswahl der richtigen Steuerung sehr wichtig. Aus diesem Grund bietet KAYSUN eine sehr leistungsfähige und vielseitige Palette von Steuerungen an, die sich an unterschiedliche Installationen und Kundenbedürfnisse anpassen. Innerhalb des Sortiments finden Sie verschiedene Optionen sowohl für kabellose als auch kabelgebundene Steuerungen, um die Installation an Ihre Bedürfnisse anpassen zu können.



▶ KABELLOSE UND KABELGEBUNDENE STEUERUNGEN

Das Produktangebot von Kaysun bietet eine große Auswahl an kabellosen und kabelgebundenen Einzelsteuerungen. Jede von ihnen wurde für einen bestimmten Bereich entwickelt und entworfen, um die Steuerung des Geräts bestmöglich einsetzen zu können.

▶ ZENTRALE STEUERUNGEN

Wenn die Anlage wächst und alle Geräte überwacht werden sollen, bietet sich der Einsatz einer zentralen Steuerung an. Das Sortiment von Kaysun umfasst 3 verschiedene Arten von Steuerungen: zwei zentrale Steuerungen mit Touchscreen mit herausragenden Funktionen und einfacher Bedienung, eine Zentraleinheit mit Touchpanel für die Steuerung von bis zu 64 Innengeräten und die zentralisierte Web-Steuerung, mit der die Innengeräte von einem beliebigen Ort aus überwacht werden können.



▶ SYSTEMINTEGRATION BMS

Die Auswahl an ganzheitlichen Steuerungen von Kaysun umfasst Gateways für die BMS-Integration mit den gängigsten Protokollen: Modbus, Lonworks, KNX und BACnet.

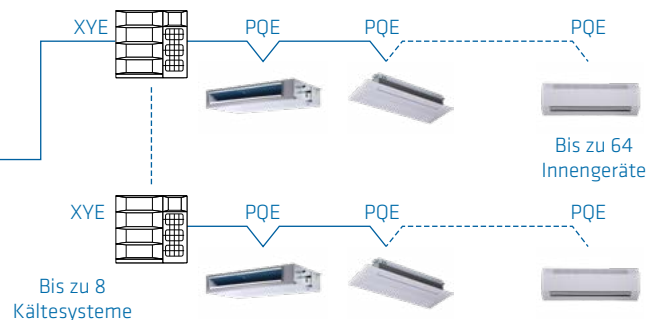

Verfügbare Software

SELECTA ONLINEHVACSSP

Kaysuns Selecta Online HVACSSP ist ein fortschrittliches Online-Tool zur Konstruktion, Berechnung und Auswahl von VRF-Klimaanlagen, das über die Webplattform mit kostenloser Registrierung zugänglich ist.

Sie ermöglicht es Fachleuten, die Bedingungen und Spezifikationen eines Projekts einzugeben, um optimale Auswahl an Außengeräten, Einheitennengeräten und Steuerungen zu erzielen und so eine effiziente Planung der HLK-Einheiteninstallation zu ermöglichen.

Der Zugang erfolgt über die HVACSSP.com-Website, wo eine vorherige Registrierung und ein spezieller Einheiteninstallationscode erforderlich sind, um das Tool zu nutzen.

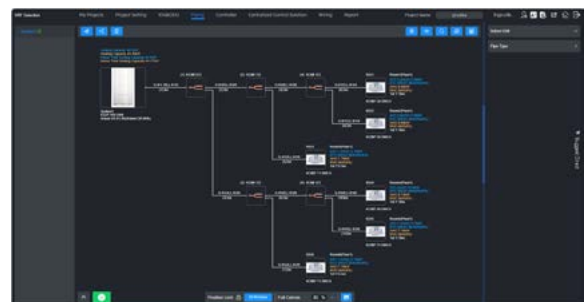

NETHOME PLUS

Die Kaysun NetHOME Plus-App ist eine mobile Anwendung, mit der Sie Smart-Home-Geräte wie Klimaanlagen, Staubsauger, Kühlschränke und andere kompatible Geräte aus der Ferne von Einheiten Ihrem Smartphone aus steuern und überwachen können, egal wo Sie sich befinden.

Es ist außerdem kompatibel mit Sprachassistenten wie Amazon Alexa und Google Assistant, sodass Sie Geräte mit Sprachbefehlen steuern können, was ein noch bequemerer Erlebnis bedeutet.

EINHEITENLETCOMFORT

Die iLetComfort-App ist eine mobile Anwendung, die entwickelt wurde, um HLK-Klimaanlagen, insbesondere in gewerblichen Umgebungen, von überall und jederzeit zu verwalten und zu steuern. Es ermöglicht den Nutzern, den Betriebszustand in Echtzeit zu überwachen, Fehlerdetails einzusehen und Parameter wie Ein/Aus, Temperatur, Betriebsmodus und Luftgeschwindigkeit aus der Ferne zu steuern.

Die App fungiert als virtueller Assistent für Einheiten Ihre HLK-Systeme, hilft Einheiten Ihnen, Abläufe zu optimieren und Einheiten Ihre Geräte jederzeit und überall zu überwachen, ohne physisch anwesend sein zu müssen.

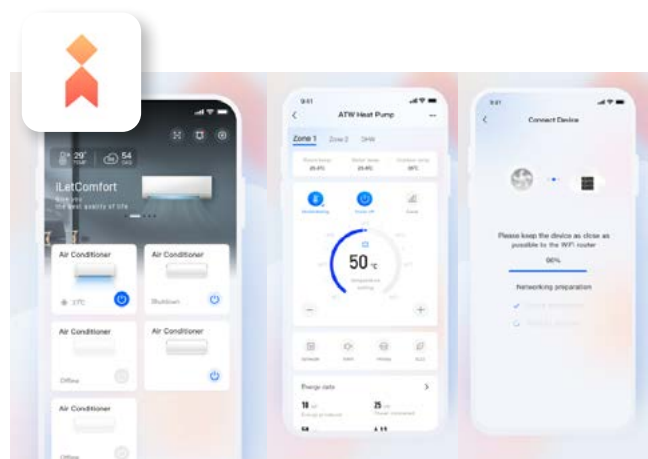

Kabellose Steuerungen



DC IDUs	
Ventilatorstufen	1 2 3 4 5 6 7
	AC IDUs
	1 2 3
	Ruhe: Sanfter Luftstrom
	Freizeit: Sanfter Luftstrom
	Training: Starker Luftstrom

▶ FOLLOW-ME-FUNKTION

Mit der Follow Me-Funktion reagiert die Einheiteneneinheit auf den Temperatursensor, der im drahtlosen Fernbediengerät eingebaut ist, anstatt auf den Sensor im Einheiteninnenraum selbst, was eine präzisere Temperatursteuerung in der unmittelbaren Umgebung des Nutzers ermöglicht.



*Nur für V8 Mini VRF

▶ EINSTELLUNG DES SELBSTREINIGUNGSMODUS

Kann mit der Fernbedienung aktiviert werden und hält den Wärmetauscher schmutzfrei für maximale Betriebsleistung.

▶ STEUERUNG MEHRERER VENTILATORSTUFEN

Die DC-Serie bietet 7 Lüftergeschwindigkeitsoptionen, die AC-Serie 3, was maßgeschneiderten Komfort für eine Vielzahl von Einheiteninnenraumbedingungen bietet.



▶ 5 LAMELLEN-SCHWENKWINKEL

Die DC-Serie bietet 7 Lüftergeschwindigkeitsoptionen, die AC-Serie 3, was maßgeschneiderten Komfort für eine Vielzahl von Einheiteninnenraumbedingungen bietet.

Funktionen



		KID-05 S	KI-05*	KI-07
Bereich		SUITE ZEN	ZEN HC AMAZON FANCOILS	ZEN HC AMAZON FANCOILS
Kompatibilitätsprotokoll			S6 / S8	S6 / S8
Wifi		-	-	-
Gruppensteuerung	Max. Anz- Innengeräte	-	-	-
	Individuelle Gerätesteuerung	-	-	-
24-Stunden-Zeitschaltuhr		✓	✓	✓
Wochen-Timer		-	-	-
Lüfterstufen		5	3 / 7	3 / 7
Funktionen	LAUTLOS	✓	✓	✓
	ECO/GEAR	✓	✓	✓
	FOLLOW ME	✓	-	✓
	CLEAN	✓	✓	✓
	KETA	-	✓	✓
Anzeige Störungscode		-	✓	✓
Displaybeleuchtung		✓	✓	✓
Temperaturbereich und Modussperre		-	✓	✓
Tastatursperre		✓	✓	✓
Zuweisung Innengerät		-	✓	✓
Abmessungen (B x H x T) (mm)		50x192x20	48x170x20	47x185x21

* Solange der Vorrat reicht

SUITE
RESIDENTIAL

AQUATIX
BAUREIHE MIT WÄRMEPUMPE

ZEN
GEWERBLICH

ZEN
GEWERBLICHE
HOCHLEISTUNGSGERÄTE

AMAZON
INDUSTRIELLE
VRF-GERÄTE

NEXUS
CHILLER

STEUERUNGEN
STEUERUNGSSYSTEME

Prüfen sie die kompatibilitätstabellen am ende jedes kapitels

Kabelgebundene Steuerungen

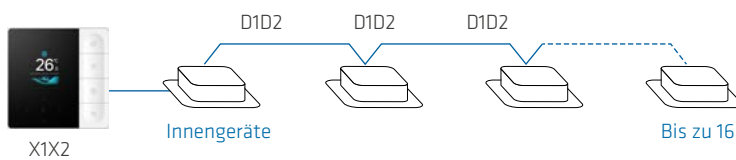

▸ GRUPPENSTEUERUNG

Duplizieren Sie Einstellungen in bis zu 16 Einheitennnengeräten mit einem einzigen Bediengerät. Hinweis: Der Anschluss der 2. Generation AC-Einheitennneneinheiten an den Gruppencontroller KCT-03 SRPS(A) erfordert die Anpassung der D1 D2-Terminals. Gruppensteuerung ist für die 2. Generation der AC Wandmontierten Serie nicht verfügbar

▸ WOCHENTIMER

Eine wöchentliche Planungsfunktion ermöglicht es den Nutzern, mehrere Zeitpläne mit jeweils eigenem Betriebsmodus, Temperatureinstellungen und Lüftergeschwindigkeiten einzustellen.

▸ BIDIREKTIONALE KOMMUNIKATION

Der kabelgebundene Bediengerät kann die Betriebssystemparameter durch Nutzung der neuen bidirektionalen Kommunikationsfunktion abfragen. Zusätzlich können Einstellungen wie statischer Druck, Kältezugsverhinderung und Temperaturkompensation auf dem verdrahteten Regler konfiguriert werden.





2 BERECHTIGUNGSSTUFEN

2 Berechtigungsstufen sorgen dafür, dass Benutzer problemlos auf Steuerungsfunktionen zugreifen können, während Administratoren einen bequemen Zugriff auf Betriebsparameter haben.

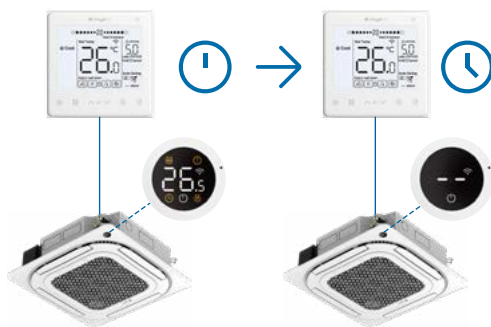

AUSSCHALT-TIMER-FUNKTION

Der kabelgebundene Bediengerät kann verwendet werden, um einen automatischen Ausschalttimer oder eine Funktion außerhalb der Öffnungszeiten für die Einheitenenneneinheit einzustellen.

BEEPER AN/AUS

Der Alarmpieper der Einheitenenneneinheit kann ausgeschaltet werden, um eine ruhigere Umgebung zu schaffen.

EINSTELLUNG ALS HAUPT- ODER NEBENSTEUERUNG

Zwei Bediengerät können zusammen mit einer einzigen Einheitenenneneinheit verwendet werden. Betriebsmodus und Einstellungen richten sich nach dem Bediengerät, der die neuesten Anweisungen überträgt. Die Bediengerät-Bildschirme synchronisieren sich, sodass beide Anzeigen aktualisiert werden, wenn eine Einstellung angepasst wird.

Eine Einheitenenneneinheit

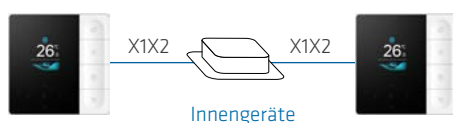

Zwei oder mehr Einheitenenneneinheiten

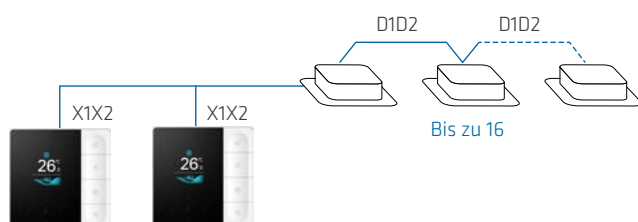

Funktionen



		KCT-04.1 SPSWF	KCT-02.1 SR
Bereich		SUITE ZEN	FANCOILS
Kompatibilitätsprotokoll		-	S4+ / S6
Wifi		☑	-
Gruppensteuerung	Max. Anz- Innengeräte	16	-
	Individuelle Gerätesteuerung	-	-
24-Stunden-Zeitschaltuhr		☑	☑
Wochen-Timer		☑	-
Lüfterstufen		3 / 6	3
Funktionen	LAUTLOS	-	☑
	ECO/GEAR	☑	-
	FOLLOW ME	☑	-
	CLEAN	-	-
	KETA	-	-
Bi-direktionale Kommunikation		-	-
Anzeige Störungscode		☑	-
Zugang auf zwei Ebenen		-	-
Temperaturbereich und Modussperre		-	-
Tastatursperre		☑	☑
Infrarot-Empfänger		-	☑
Drähte		2 / 4	4
Stromversorgung		12V DC	5.0V CC
Abmessungen (B x H x T) (mm)		120x120x20	120x120x20

* Gruppensteuerungsfunktion nicht verfügbar.



KCT-04 SR	KCT-05 SRPSWF	KCT-06 SRPSWF
ZEN HC AMAZON FANCOILS	ZEN HC AMAZON	ZEN HC AMAZON
S6* / S8	S6* / S8	S6* / S8
-	✓	✓
16	16	16
-	✓	✓
✓	✓	✓
-	✓	✓
3 / 7	3 / 7	3 / 7
-	✓	✓
-	✓	✓
✓	✓	✓
✓	✓	✓
✓	✓	✓
✓	✓	✓
✓	✓	✓
✓	✓	✓
✓	✓	✓
✓	✓	✓
2	2	2
18V DC	18V DC	18V DC
86x86x18	86x86x18	120x120x20

SUITE
RESIDENTIAL

AQUATIX
BAUREIHE MIT WÄRMEPUMPE

ZEN
GEWERBLICH

ZEN
GEWERBLICHE
HOCHLEISTUNGSGERÄTE

AMAZON
INDUSTRIELLE
VRF-GERÄTE

NEXUS
CHILLER

STEUERUNGEN
STEUERUNGSSYSTEME

Prüfen sie die kompatibilitätstabellen am ende jedes kapitels

S8 Zentralisierte Touch-Steuerung



LAN-ZUGANG

Ein Desktop- oder Laptop-PC kann für browserbasierten Zugriff über eine LAN-Verbindung genutzt werden.



ENERGIEMANAGEMENT

Der Benutzer kann Funktionen auf einer einzelnen Einheit begrenzen, wie z. B. Betriebstemperaturbereich, Lüftergeschwindigkeit, Modus, Schwingbefehl, Ein/Aus-Befehl und weitere Funktionen zur Energieeinsparung.



GERÄTEMODELLERKENNUNG

Der Bediengerät erkennt automatisch Einheiteninnen- und Außeneinheiten, die mit dem System verbunden sind, und zeigt jeweils Symbole an.

VERDRÄHTUNGSFLEXIBILITÄT

Bediengerät können direkt an die Haupt-Außeneinheit angeschlossen werden.

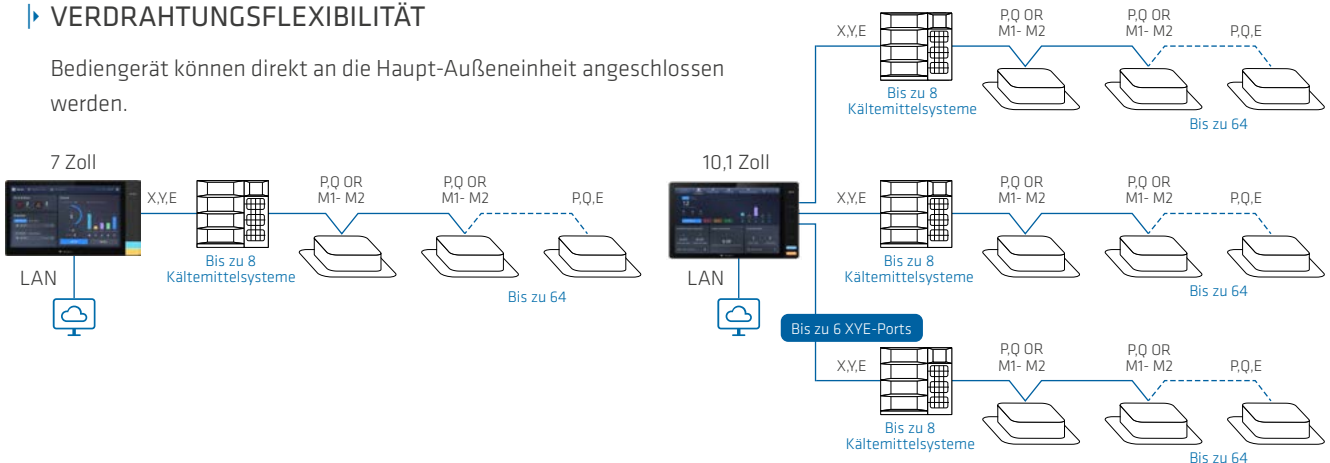

Funktionen



	KCCT-128C IPS	KCCT-384C-M IPS
Bereich	ZEN HC AMAZON	ZEN HC AMAZON
Kompatibilitätsprotokoll	S6 / S8	S6* / S8
Max. angeschlossene Innengeräte	128	384
Anz. Kühlkreisläufe	16	48
Touchscreen	7"	10.1"
Ein/Aus	✓	✓
Modus-Wahl	✓	✓
Temperatureinstellung	Stufen von 0.5 °C	Stufen von 0.5 °C
Lüftersteuerung	7 Geschwindigkeiten	7 Geschwindigkeiten
Auto-Swing	✓	✓
Lamellensteuerung*	5 Positionen	5 Positionen
Urlaubsmodus	✓	✓
Timer	✓	✓
Zugang auf zwei Ebenen	✓	✓
IDU-/Modellerkennung	✓	✓
IDU-/Modellerkennung (> 16 kW)	✓	✓
HRV-Steuerung (Wärmerückgewinnungseinheiten)	✓	✓
Layout-Ansicht	-	✓
Energiekontrolle	✓	✓
Gruppensteuerung	✓	✓
Fehlerparameter	-	✓
USB-Anschluss	-	✓
Statusbericht	Fehler- und Betriebsliste	Fehler- und Betriebsliste
Wifi	✓	✓
WEB-Regelung	LAN Acces	LAN Acces
Sprachen	DE, EN, ES, FR, HU, IT, PL, PT, RO, TR, KO, ZH	DE, EN, ES, FR, HU, IT, PL, PT, RO, TR, KO, ZH
Netzkabel	12V DC	24V AC

* KA3-PCK-Zubehör pro Außengerät.

** Einstellung der ODU-Elektronik auf S6.

Prüfen sie die kompatibilitätstabellen am ende jedes kapitels

S6 Zentralisierte Touch-Steuerung



	KCCT-64 I(B-A)	KCCT-64 IPS (A)
Bereich	SUITE ZEN AMAZON FANCOILS	ZEN HC AMAZON
Kompatibilitätsprotokoll	S4+ / S6 / S8**	S4+ / S6 / S8**
Max. angeschlossene Innengeräte	64	64
Anz. Kühlkreisläufe	8	8
Touchscreen	-	6.2"
Ein/Aus	☑	☑
Modus-Wahl	☑	☑
Temperatureinstellung	Stufen von 1 °C	Stufen von 0.5 °C
Lüftersteuerung	4 Geschwindigkeiten	7 Geschwindigkeiten
Auto-Swing	☑	☑
Lamellensteuerung*	-	5 Positionen
Urlaubsmodus	-	☑
Timer	☑	☑
Zugang auf zwei Ebenen	-	☑
IDU-/Modellerkennung	-	☑
IDU-/Modellerkennung (> 16 kW)	-	☑
HRV-Steuerung (Wärmerückgewinnungseinheiten)	-	-
Layout-Ansicht	-	-
Energiekontrolle	-	☑
Gruppensteuerung	-	☑
Fehlerparameter	☑	☑
USB-Anschluss	-	☑
Statusbericht	-	Fehlerliste
Wifi	-	-
WEB-Regelung	-	-
Sprachen	EN	DE, EN, ES, FR, HU, IT, PL, PT, RO, TR, KO, ZH
Netzkabel	198-242V AC (50/60 Hz)	12V DC

* KA3-PCK-Zubehör pro Außengerät.

** Einstellung der ODU-Elektronik auf S6.



KCCT-384B IPS (B)	KCC-64 WEB	KCC-64 CLOUD
SUITE ZEN AMAZON	SUITE ZEN ZEN HC AMAZON FANCOILS	ZEN HC AMAZON
S4+ / S6 / S8**	S4+ / S6 / S8**	S6 / S8
384	64	64
48	-	-
10.1"	-	-
✓	✓	✓
✓	✓	✓
Stufen von 0.5 °C	Stufen von 1 °C	Stufen von 0.5 °C
7 Geschwindigkeiten	4 Geschwindigkeiten	7 Geschwindigkeiten
✓	✓	✓
5 Positionen	-	Zur Beratung
✓	-	✓
✓	✓	✓
✓	✓	✓
✓	✓	✓
✓	✓	✓
-	-	Zur Beratung
✓	-	Zur Beratung
✓	-	✓
✓	✓	✓
✓	✓	✓
✓	-	-
Fehler- und Betriebsliste	✓	✓
-	-	-
✓	Web / App	Web / App
DE, EN, ES, FR, HU, IT, PL, PT, RO, TR, KO, ZH	ES, FR, EN	EN
24V AC	12V DC	12V DC

SUITE
RESIDENTIAL

AQUATIX
BAUREIHE MIT WÄRMEPUMPE

ZEN
GEWERBLICH

ZEN
GEWERBLICHE
HOCHLEISTUNGSGERÄTE

AMAZON
INDUSTRIELLE
VRF-GERÄTE

NEXUS
CHILLER

STEUERUNGEN
STEUERUNGSSYSTEME

Prüfen sie die kompatibilitätstabellen am ende jedes kapitels

KCC-64 Cloud



Das Cloud Gateway ermöglicht die Fernverwaltung von bis zu 64 Einheitennengeräten von einem PC, Tablet oder Smartphone über das Einheiteninternet. Mit Zugang zum Cloud-Server können einzelne Einheiten oder Gruppen überwacht und gesteuert werden.

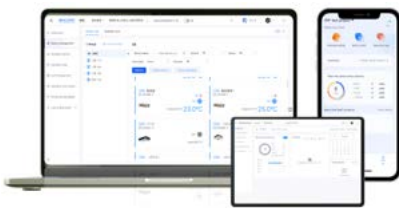

▶ BENUTZERFREUNDLICHE STEUERUNGSSCHNITTSTELLEN

- Softwarekontrolle/Cloud-Server-Steuerung (WEB-Zugriff).
- Ermöglicht Einzel- und Gruppenkontrolle.
- Farbanzeigen und Symbole machen es einfach, den Status der Einheiten zu erkennen.
- Verfügt über ein Vollbilddisplay und ermöglicht eine Temperaturanpassung durch Wischen.

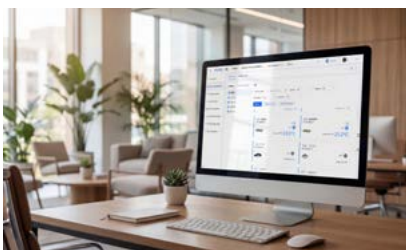

▶ INTELLIGENTES HVAC-MANAGEMENTSYSTEM

Die Klimaanlage kann per Telefon oder Tablet ferngesteuert werden. Abfragen und steuern Sie den laufenden Zustand der Klimaanlage jederzeit und überall und planen Sie Abfragen und Aktionen im Voraus. Schalten Sie die Klimaanlage aus der Ferne aus, um Stromverschwendung zu vermeiden.

▶ WOCHENTIMER-STEUERUNG

Nutzer können einen wöchentlichen Zeitplan entweder für bestimmte Einheiten oder für Gruppen von Einheiten festlegen. Jeder Tag kann in mehrere Abschnitte unterteilt sein. Der Bediengerät steuert automatisch den Ein-/Aus-Status jeder Einheit, den Betriebsmodus, die Lüftergeschwindigkeit und die Temperatureinstellungen gemäß dem Zeitplan.

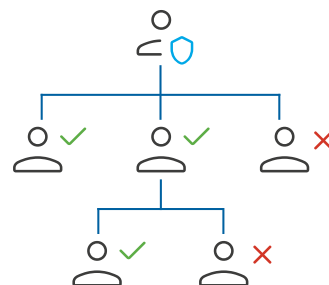

▶ MEHRERE ZUGANGSSTUFEN

Der Administrator kann verschiedene Unterbenutzer mit unterschiedlichen Berechtigungen einrichten, um das System besser zu verwalten.

Elektrische Verbindungen

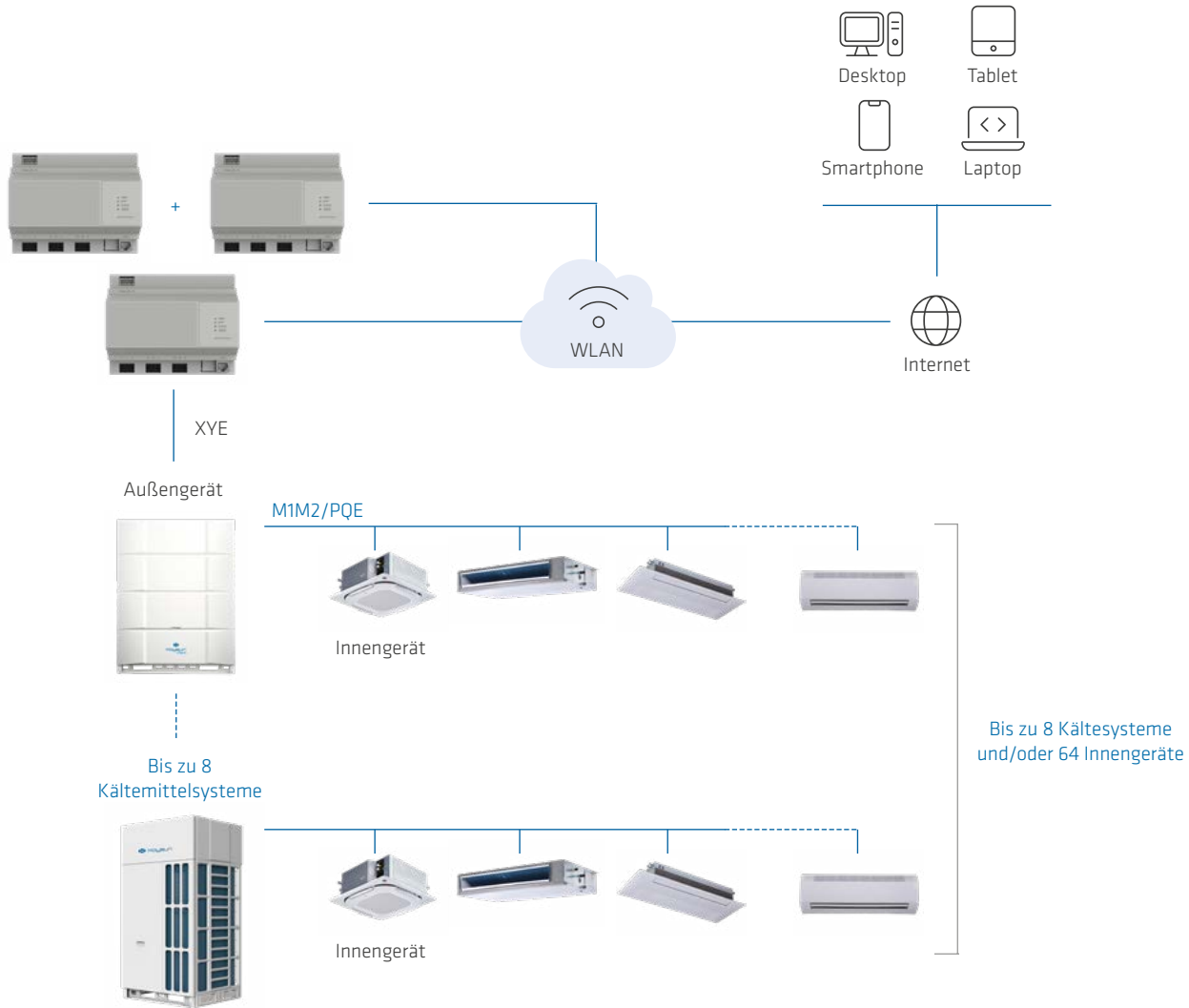

Merkmale

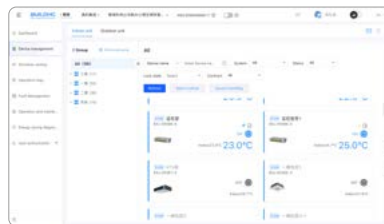

Wolkensteuerung	IEasyComfort	iEasyComfort App
Gerätesteuerung	✓	✓
Gerätemonitor	✓	✓
Gruppenkontrolle	✓	✓
Zeitplanverwaltung	✓	✓
Gruppenleitung	✓	✓
Fehlerkontrollfunktion	✓	✓
Betriebsprotokoll	✓	✓
Uhr und Wetterdisplay	✓	✓
Maximal Anzahl von Gateways pro Softwaresystem	Unbegrenzt	Unbegrenzt

BMS-Einheitenintegrationssystem



	FRI-BMS-04	FRI-BMS-16	FRI-BMS-64
Protokoll	Modbus RTU BACnet/IP KNX	Modbus RTU BACnet/IP KNX	Modbus RTU BACnet/IP KNX
Anz. XYE-Anschlüsse	1	1	1
Anzahl der Kältekreisläufe	-	-	-
Max. angeschlossene Innengeräte	4	16	64
Kompatibilitätsprotokoll	S4+ / S6 / S8	S4+ / S6 / S8	S4+ / S6 / S8

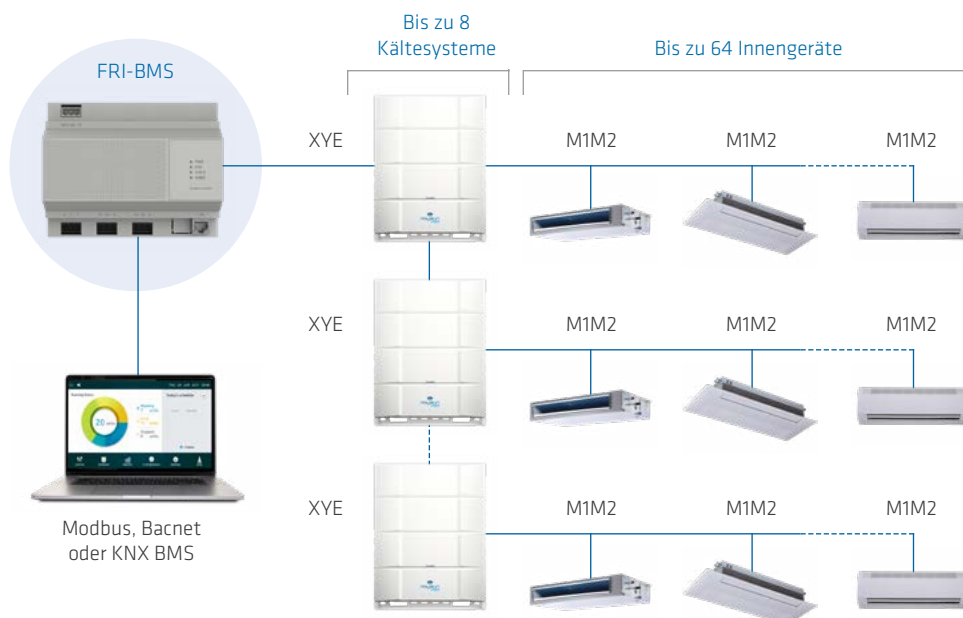

	K01 MODBUS 1	K05 BACNET 1	K01-KNX 1
Protokoll	Modbus RTU	BACnet MSTP	KNX
Anz. XYE-Anschlüsse	1	1	-
Anzahl der Kältekreisläufe	-	-	-
Max. angeschlossene Innengeräte	1	1	1
Kompatibilitätsprotokoll	S4+ / S6 / S8	S4+ / S6 / S8	S4+ / S6 / S8

XYE-Erweiterungsset

Das XYE-Duplikationskit ermöglicht es, zwei zentrale Steuerungen oder Gateways an einem einzigen Punkt an den externen Einheiten mit demselben System zu verbinden. Auf diese Weise ist es möglich, die VRF-Systeme durch Kombination verschiedener Steuerungsschnittstellen zu verwalten, was der Flexibilität der Anlagen zugutekommt.



Einheiteninstallationschema

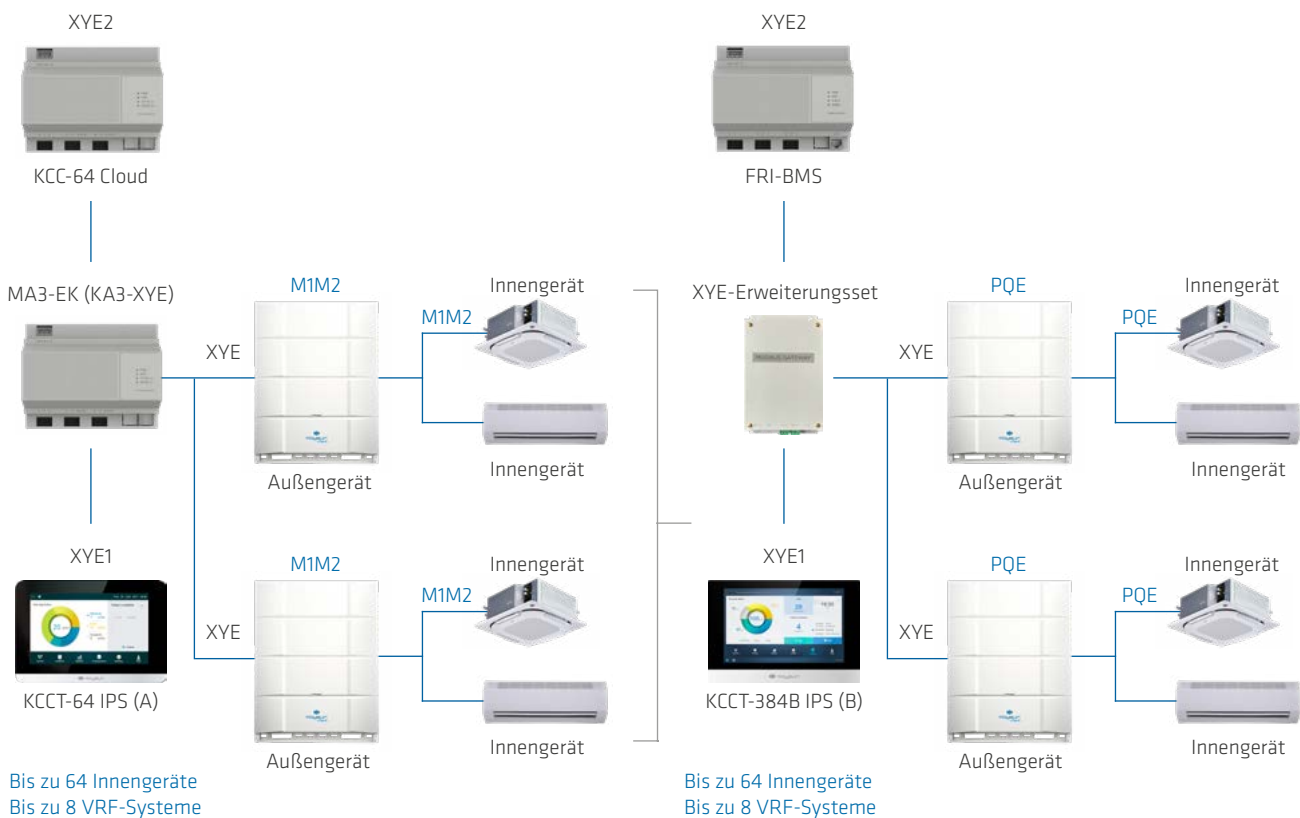

Bis zu 64 Innengeräte
Bis zu 8 VRF-Systeme

Bis zu 64 Innengeräte
Bis zu 8 VRF-Systeme

Technische Daten



	MA3-EK (KA3-XYE)	XYE-Erweiterungsset
Kompatibilität	VOLLER V8	V8 / V6
Abmessungen (Breite x Höhe x Tiefe) mm	154 x 124 x 52	225 x 128 x 28
Stromversorgung	12V DC (Adapter 100/240V, 50/60Hz geliefert)	12V DC (Adapter 100/240V, 50/60Hz geliefert)

Powercom-Repeater

Beim Einsatz des Powercom-Busses mit separaten stromversorgten Einheitenneneinheiten müssen die Einschränkungen im Zusammenhang mit dem Spannungsabfall entlang des Busses selbst berücksichtigt werden. Bei mehr als 10 Einheitenneneinheiten oder bei der Buslänge von mehr als 200 m müssen Signalrepeater verwendet werden.

Der REPE-01-Signalrepeater ermöglicht die Steuerung von zusätzlich 10 Einheiten und fügt dem Powercom-Bus eine maximale Länge von 200 m hinzu. Es ist möglich, maximal 2 Repeater über eine Länge von 600 m zu installieren.



Powercom BUS-Länge

	N° Indoor-Einheiten	Repeater
Weniger als 200 m	< = 10	Nein
Zwischen 200 m und 400 m	Zwischen 11 und 20	1
Zwischen 400 m und 600 m	Zwischen 21 und 30 ,	2

Beispiel für die Nutzung von Repeatern mit 30 Einheitenneneinheiten

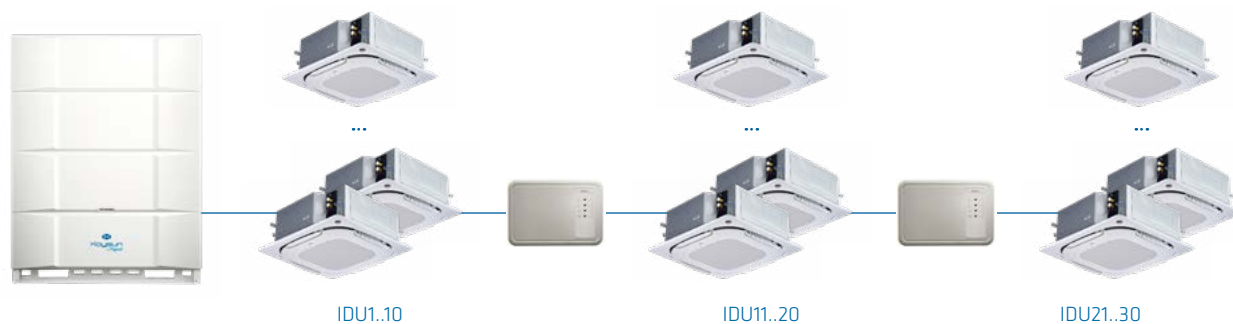

Technische Daten

	REPE-01
Abmessungen (Breite x Höhe x Tiefe) mm	170 x 50 x 120
Stromversorgung	220V AC 50Hz

Erweiterungsboard



KEB-01 Schaltmodul

Dieses Schaltmodul wird verwendet, um den R-32 N8RS-01 Leckdetektor und andere Erweiterungskarten anzuschließen. Sie wird mit dem Verbindungskabel geliefert und ist mit der DN5.0-Einheitenneneinheit angeschlossen. Es braucht keine separate Stromversorgung. Er ist mit einem trockenen Kontakt ausgestattet, der den Ein-/Aus-Status des Lüfters des Geräts angibt, sowie einem Anschluss für andere Expansionskarten.



Kältemittel-Leckmelder (K-N8RS)

Wenn ein R-32-Kältemittel-Leck festgestellt wird, schaltet dieses Zubehör das System sofort ab, gibt einen akustischen und visuellen Alarm aus und startet die angeschlossene Einheitenneneinheit mit maximaler Geschwindigkeit, um eine korrekte Luftzirkulation sicherzustellen. Er muss in einer maximalen Höhe von 1,5 m über dem Boden installiert werden. Er ist mit einem Trockenkontakt ausgestattet, um zusätzliche Alarm- oder Belüftungssysteme zu aktivieren.



Absperrventil (K-N8SV)

Dieses Zubehör ist am Hauptrohr des VRF-Systems installiert und ermöglicht es, falls nötig, einen Teil des Kältemittelgases in der Außeneinheit zu speichern und daran zu hindern, zu den Einheitennengeräten zu gelangen. Dies minimiert die Menge an Gas, die in die Umwelt verteilt werden kann. Das Verfahren wird durch den Kältemittel-Leckdetektor N8RS-01 aktiviert.

Installationsanforderungen

Einheitenn VRF-Systemen, die R-32-Gas als Kältemittel verwenden, das als leicht brennbares A2L klassifiziert wird, muss auf die Abmessungen der Räume geachtet werden, in denen die Einheitennräume installiert sind. Sind sie im Vergleich zum gesamten Kältemittelverbrauch des Systems zu klein, müssen zusätzliche Sicherheitsvorrichtungen installiert oder an Alarm- oder mechanische Belüftungssysteme angeschlossen werden.

Zubehör |



K04 WIFI LCAC

Allgemeine

- 1 für jedes Innengerät erforderlich
- Verbindung mit der Platine des Innengeräts
- Steuerung über die App NetHOME Plus
- Wochenprogrammierung
- Zwei-Wege-Kommunikation



KEB-01

Allgemeine

- Erweiterungskarte zum Anschluss des K-N8RS-Sensors an die DN5.0-Innengeräte der Amazon VRF-Baureihe.



K-N8SV

Allgemeine

- Samen met de R-32 sensor, wanneer een gaslek wordt gedetecteerd, recupereert de K-N8RS box gas uit het volledige circuit en sluit de kleppen van de systeemunits. Dit voorkomt verdere gaslekkage.
- Alleen compatibel met VRF S8 systemen.



K-N8RS

Allgemeine

- R-32 sensor voor KHKF binnenunits
- Inclusief hoorbaar en zichtbaar alarm, 220V uitgang om een extern ventilatiesysteem te activeren en schakelt de binnenunits uit wanneer gaslekkage wordt gedetecteerd



K-N8RS-02

Allgemeine

- R-32 sensor voor KHKF binnenunits
- Inclusief hoorbaar en zichtbaar alarm, 220V uitgang om een extern ventilatiesysteem te activeren en schakelt de binnenunits uit wanneer gaslekage wordt gedetecteerd.



DTSU666

Allgemeine

- Digitaal Leistungsmessgerät für VRF-Außengeräte der Serien V6 und V8.
- Ermöglicht die Ermittlung des Verbrauchs jedes einzelnen Außengeräts.
- Ermöglicht die Anzeige des Verbrauchs, wenn es zusammen mit dem CCM-270B/WS(A), TC3-7, TC3-10.1-M und dem GW3-CLOUD installiert wird.
- Für jede Außeneinheit muss ein Wattmeter installiert werden, auch bei Modulen, die aus mehreren Außeneinheiten bestehen. Dabei wird für jede Außeneinheit ein Wattmeter installiert und nicht für die gesamte Kombination..



MA3-PCK (KA3-PCK)

Allgemeine

- S6 naar S8 elektronische converter
- Hiermee kunnen VRF V6-systemen worden aangesloten op de nieuwe gecentraliseerde S8-regelaars
- Er moet één converter per buitenunit worden geïnstalleerd, zelfs in combinaties van buitenunits.

Referenzen | Wichtige Installationen

Kaysun nutzt die neueste Technologie, um das Beste im Bereich der Klimasteuerungsgeräte anzubieten. Dieses neue Sortiment besticht durch Inspiration, Innovation und Fortschritt, sodass alle unsere Steuergeräte modern aussehen und mit den besten Funktionen ausgestattet sind.



1



2

1. Dolce Fregate (Hotel): Provence (Frankreich), KAYNET.
2. Komkal (Industriegebäude): Reus (Tarragona, Spanien), MODBUS.



3

3. Casa Árabe (Öffentliches Gebäude): Madrid (Spanien), KAYNET.

SUITE
RESIDENTIAL

AQUATIX
BAUREIHE MIT WÄRMEPUMPE

ZEN
GEWERBLICH

ZEN
GEWERBLICHE
HOCHLEISTUNGSGERÄTE

AMAZON
INDUSTRIELLE
VRF-GERÄTE

NEXUS
CHILLER

STEUERUNGEN
STEUERUNGSSYSTEME

Verkaufsbedingungen

1.- Bestellungen

Als Bestellung gilt der Eingang eines schriftlichen Dokuments (per E-Mail, Fax oder Post), das die Beschreibung der angeforderten Materialien, die Bestellreferenz, die gewünschte Lieferzeit, den voraussichtlichen Lieferort und alle für eine erfolgreiche Rechnungsstellung erforderlichen Daten enthält.

Bei telefonischen Bestellungen erfolgt die Lieferung der Materialien erst nach Eingang der schriftlichen Auftragsbestätigung mit den oben genannten Daten.

Bei Bestellungen von Materialien oder Spezialgeräten, die nicht allgemein vorrätig sind, wird eine Anzahlung in Höhe von 30 % des Gesamtpreises des Geräts verlangt.

2.- Stornierung von Bestellungen

Es werden nur Stornierungen akzeptiert, die vor der Auslieferung der Ware schriftlich eingegangen sind.

Unter keinen Umständen dürfen Bestellungen von nicht allgemein vorrätigen Materialien oder Spezialgeräten storniert werden. Zusätzlich verzichtet der Käufer auf die Rückerstattung der im Voraus gezahlten 30 % auf den Gesamtbetrag des Endpreises des Geräts, der vor seiner Herstellung in Rechnung gestellt wurde.

3.- Preise

Die Preise enthalten keine Mehrwertsteuer (MWSt.), RAE für Maschinen unter 12 kW oder andere geltende Steuern. Diese müssen immer vom Käufer getragen werden.

4.- Lieferfrist

Der Käufer muss die gewünschte Lieferfrist für die bestellten Materialien angeben. Wenn Materialien nicht ab Lager verfügbar sind, wird ein voraussichtlicher Liefertermin zur Orientierung angegeben, dessen Nichteinhaltung in keinem Fall zu einer Reklamation seitens des Käufers führen kann.

5.- Lieferbedingungen

Die Standard-Incoterms lauten Ex-Works Vilarodona. Andere Bedingungen müssen individuell zu vereinbart werden.

Wir können Waren nicht zu einer bestimmten Tageszeit anliefern. Lieferungen dieser Art muss der Käufer selbst auf dem ihm angemessen erscheinenden Weg veranlassen.

Transportschäden müssen innerhalb von 24 Stunden nach Erhalt der Ware beanstandet werden. Spätere Reklamationen sind nicht möglich.

6.- Rückgaben

Der Käufer kann die Rückgabe von Materialien und Geräten aus nicht von ihm zu vertretenden Gründen verlangen, wenn die Verpackung in einwandfreiem Zustand ist und keine Beschädigung am Material oder Gerät vorliegt. Dies muss von Frigicoll SA genehmigt werden und die Rückgabe muss nach schriftlicher und unterschriebener Annahme unter Angabe der Rückgabenummer erfolgen.

Eine schriftliche und nummerierte Genehmigung von Frigicoll ist für den Empfang der Ware in unseren Einrichtungen unerlässlich. Die Transportkosten für die vorgenannte Rücksendung gehen immer zu Lasten des Käufers. Ein Abschlag von 15 % auf den Verkaufswert wird berechnet.

Entspricht das zurückgegebene Material nach Prüfung nicht diesen Anforderungen, wird ein Abschlag auf den Rückerstattungspreis bis zum gesamten ursprünglichen Rechnungsbetrag Ihrer Bestellung berechnet.

7.- Garantien

Auf die gelieferten Geräte wird eine Mindestgarantie von 2 Jahren gegen Fabrikationsfehler gewährt, vorausgesetzt, dass sie sachgemäß installiert und benutzt werden. Unter die Garantie fallen keine Mängel, die auf eine unsachgemäße Installation, einen anormalen Gebrauch, eine ungeeignete elektrische Spannung, eine fehlerhafte Wartung, die Verwendung von nicht durch Frigicoll SA zugelassenen Materialien und Manipulationen durch nicht dafür zugelassene Personen zurückzuführen sind.

Die Garantie deckt den Ersatz von mangelhaften Teilen und Komponenten durch neue Teile ab, jedoch in keinem Fall die dafür erforderliche Arbeit.

8.- Gerichtsbarkeit

Die allgemeinen Verkaufsbedingungen gelten mit der Bestellung als vom Käufer anerkannt.

Für den Fall von Meinungsverschiedenheiten zwischen den Parteien verpflichten sich diese ausdrücklich, die Gerichte von Barcelona anzurufen, und verzichten ausdrücklich auf jede andere Gerichtsbarkeit, die in Betracht kommt.

9.- Spezifikationen und Abbildungen

Der Hersteller behält sich das Recht vor, die Spezifikationen und Abbildungen des Produkts ohne vorherige Ankündigung zu ändern.

10.- Daten

Alle in diesem Katalog angegebenen Daten können ohne Vorankündigung geändert werden, einschließlich möglicher Schreibfehler.



Inspiration, Innovation, Evolution



Firmensitz

Blasco de Garay, 4-6
08960 Sant Just Desvern
(Barcelona)
Tel: +34 93 480 33 22

MADRID

Senda Galiana, 1
Polígono Industrial Coslada
28820 Coslada (Madrid)
Tel: +34 91 669 9701
madrid@frigicoll.es



www.frigicoll.es
www.kaysun.es



Kaysun beteiligt sich am EUROVENTZertifizierungsprogramm. Die Produkte entsprechen denen, die im Verzeichnis der nach EUROVENT zertifizierten Produkte aufgeführt sind.