



# LIETOŠANAS UN UZSTĀDĪŠANAS ROKASGRĀMATA

Prodigy vairākfunkciju panelis

KMB-01



Pateicamies, ka iegādājāties mūsu gaisa kondicionētāju. Pirms gaisa kondicionētāja lietošanas rūpīgi izlasiet šo lietošanas rokasgrāmatu. Saglabājiet šo rokasgrāmatu turpmākai atsaucei.



# Satura rādītājs

---

- 1. Vairākfunkciju paneļa diagrammas un pieejamie porti ..... 2
- 2. Uzstādīšana ..... 5
- 3. Piezīmes ..... 12

# 1. Vairākfunkciju paneļa portu apraksts

## A) Vairākfunkciju paneļa shēma

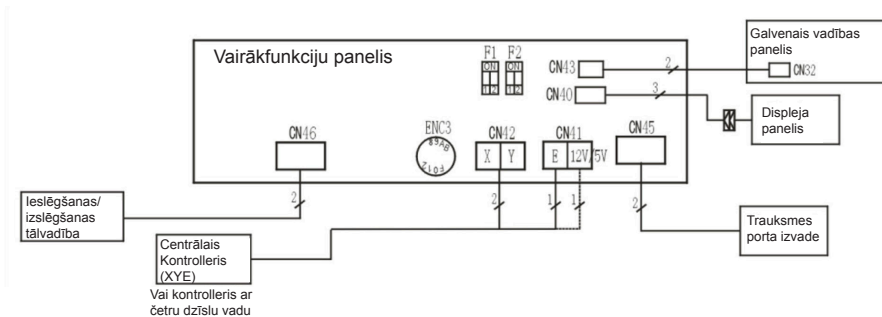

## B) Iekštelpu iekārtas un vairākfunkciju paneļa savienojuma shēma

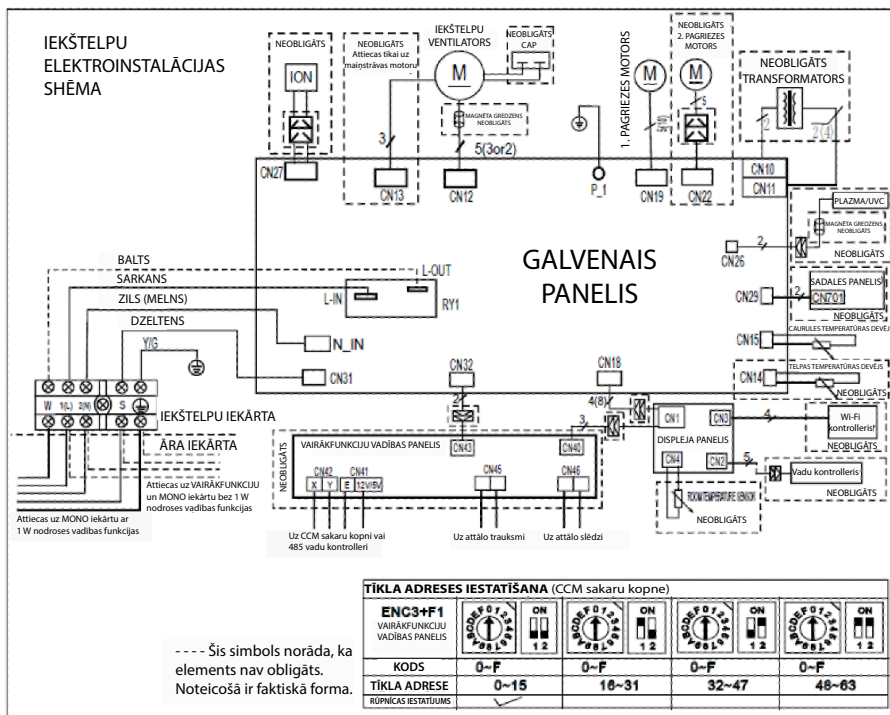



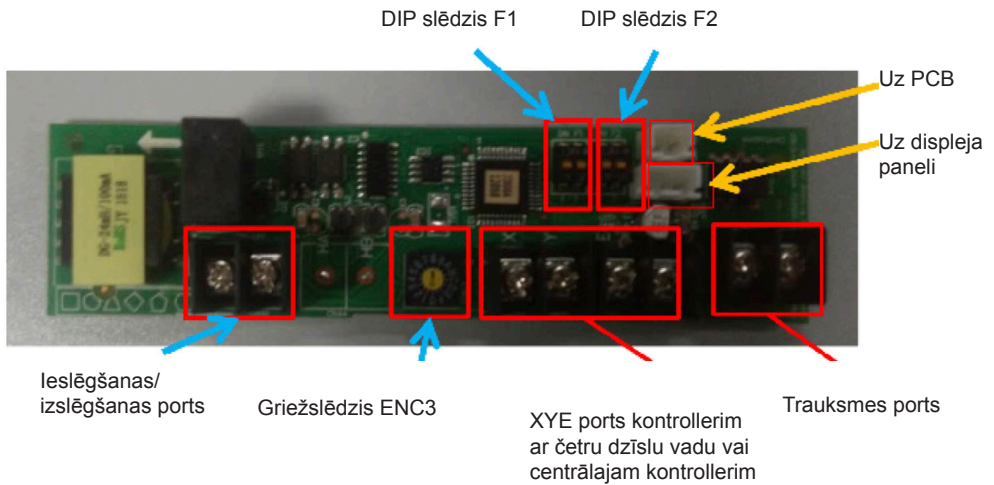

---

### C) Pieejamie porti un slēdži



1. Griežslēdzis ENC3 un DIP slēdzis F1 ir paredzēti tīkla adreses iestatīšanai.
2. DIP slēdzis F2 ir paredzēts ieslēgšanas/izslēgšanas iestatīšanai.

## D) Vairākfunkciju paneļa F2 ports

Attēls	1. DIP slēdzis	2. DIP slēdzis	Ports ON-OFF	Iekārtas Darbība
	ON	ON	<ul style="list-style-type: none"> <li>Ports ON-OFF darbojas kā ieslēgšanas/izslēgšanas poga.</li> <li>Pievienojot portu, tiek nosūtīts izslēgšanas (OFF) signāls, lai izslēgtu iekārtu. Iekārtu var ieslēgt, izmantojot tālvadības kontrolleri.</li> <li>Atvienojot portu, tiek nosūtīts ieslēgšanas (ON) signāls, lai ieslēgtu iekārtu. Iekārtu var izslēgt, izmantojot tālvadības kontrolleri.</li> </ul>	Palaide, izmantojot automātisko režīmu, 24 °C
	ON	OFF	<ul style="list-style-type: none"> <li>Ports ON-OFF darbojas kā ieslēgšanas/izslēgšanas poga.</li> <li>Atvienojot portu, tiek nosūtīts izslēgšanas (OFF) signāls, lai izslēgtu iekārtu. Iekārtu var ieslēgt, izmantojot tālvadības kontrolleri.</li> <li>Pievienojot portu, tiek nosūtīts ieslēgšanas (ON) signāls, lai ieslēgtu iekārtu. Iekārtu var izslēgt, izmantojot tālvadības kontrolleri.</li> </ul>	Palaide, izmantojot automātisko režīmu, 24 °C
	OFF	OFF	<ul style="list-style-type: none"> <li>Ja ports ON-OFF ir pievienots, iekārta parāda CP, un tās darbība nav iespējama. Iekārtu nevar vadīt, izmantojot tālvadības kontrolleri.</li> <li>Ja ports ON-OFF ir atvienots, iekārta darbojas normāli. Iekārtu var vadīt, izmantojot tālvadības kontrolleri.</li> </ul>	Palaide, izmantojot iepriekšējo iestatījumu
	OFF	ON	<ul style="list-style-type: none"> <li>Ja ports ON-OFF ir pievienots, iekārta darbojas normāli. Iekārtu var vadīt, izmantojot tālvadības kontrolleri.</li> <li>Ja ports ON-OFF ir atvienots, iekārta parāda CP, un tās darbība nav iespējama. Iekārtu nevar vadīt, izmantojot tālvadības kontrolleri.</li> </ul>	Palaide, izmantojot iepriekšējo iestatījumu

## 2. Uzstādīšana

---

### A) Nepieciešamās daļas

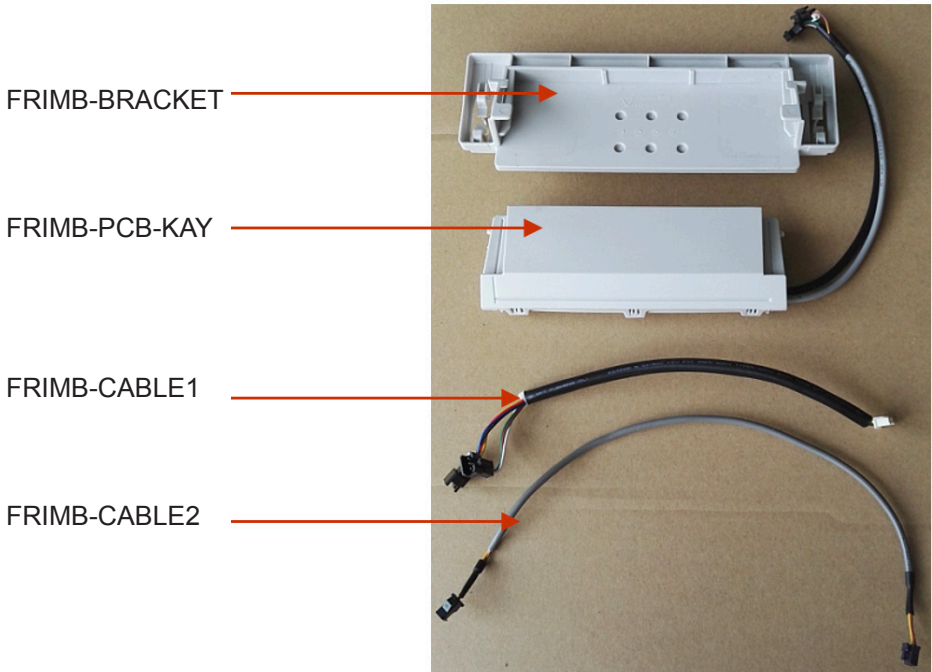

---

1. darbība. Atveriet elektrisko kārbu un izņemiet PCB.

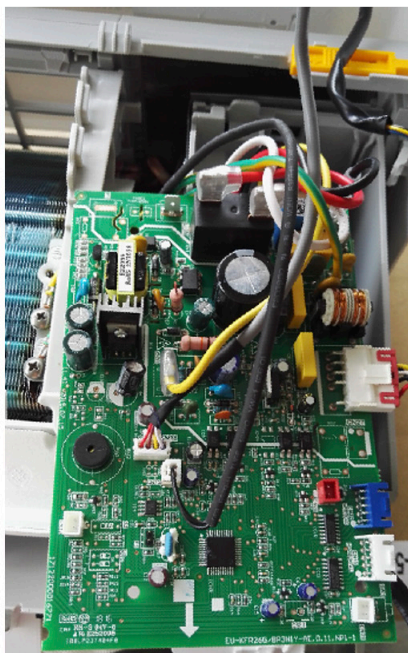



---

2. darbība. Pievienojiet FRIMB-CABLE 2 spali PCB vienumam CN32.

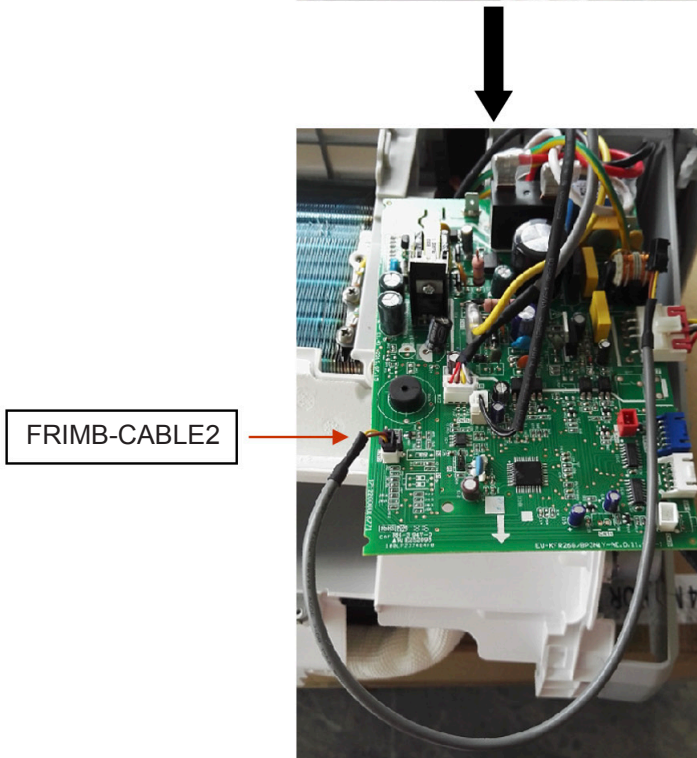
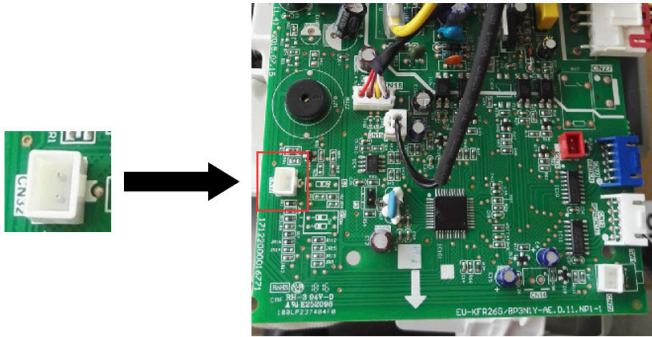

---

3. darbība. Atveriet displeja kārbu un nomainiet veco kabeli uz FRIMB-CABLE1.

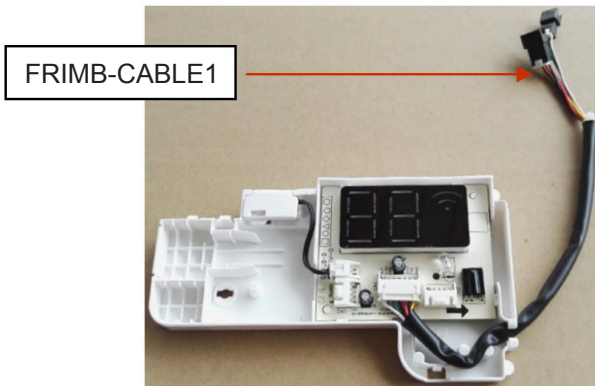
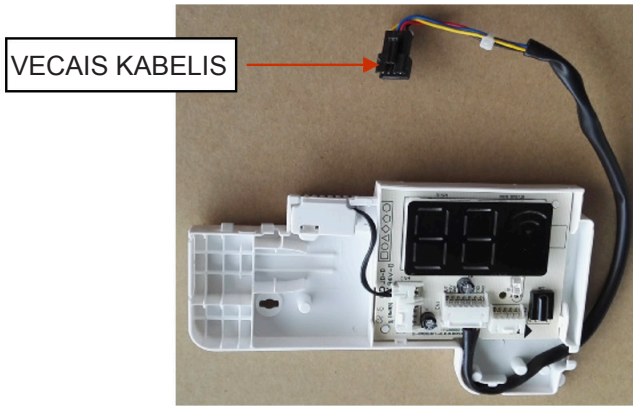
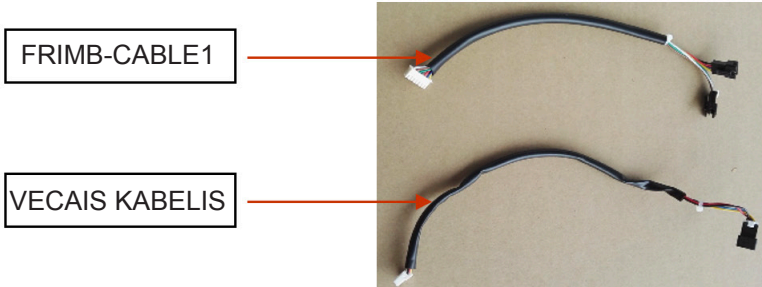

---

4. darbība. Uzstādiet displeja kārbas komplektu un elektriskās kārbas komplektu.

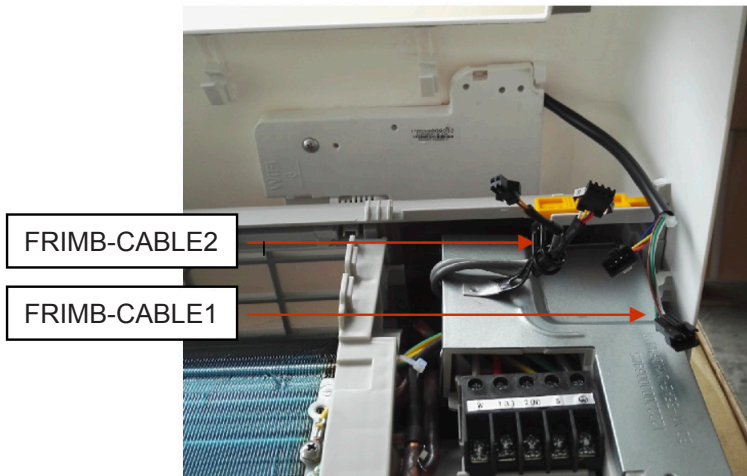

5. darbība. Uzstādiet atbalsta un vairākfunkciju kārbu.



---

6. darbība. Pievienojiet visus kabeļus kā parādīts punktā 1.B.

FRIMB-CABLE2

FRIMB-CABLE1

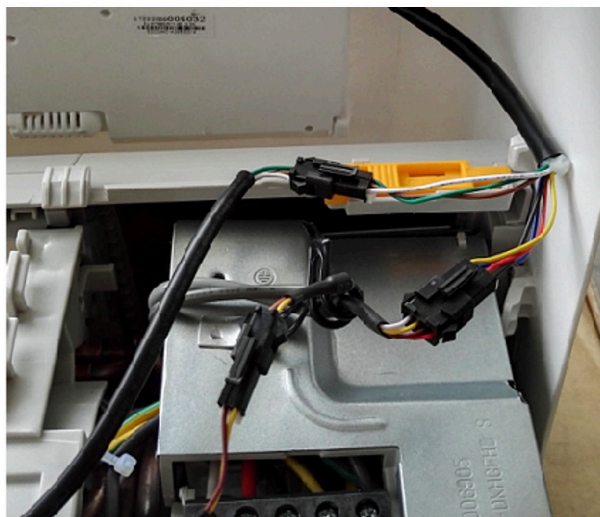
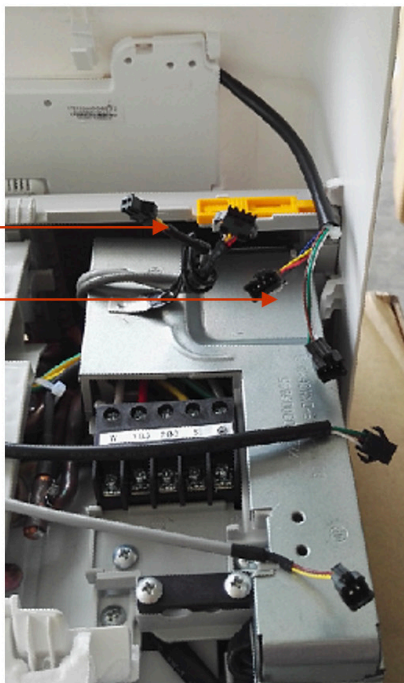

---

7. darbība. Lai pabeigtu uzstādīšanu, paslēpiet visus kabeļus.



## 2. Piezīmes

---

Piezīmes.

1. Vairākfunkciju panelis ir saderīgs ar Wi-Fi funkciju un pamata kontrolleri ar četru dzīslu vadu, jo Wi-Fi ports un vadu kontrollera porti ir savienoti ar dažādām displeja paneļa ligzdām.
2. Sienas kontrolleris un centralizētais kontrolleris nedarbojas vienlaikus.
3. Sienas kontrollera saderība: KC – 03.2 SPS



Kaysun  
by frigicoll

GALVENAIS BIROJS  
Blasco de Garay, 4-6  
08960 Sant Just Desvern  
(Barcelona)  
Tel. +34 93 480 33 22  
<http://www.frigicoll.es/>  
<http://www.kaysun.es/en/>

MADRID  
Senda Galiana, 1  
Poligono Industrial Coslada  
Coslada (Madrid)  
Tel. +34 91 669 97 01  
Fax. +34 91 674 21 00  
[madrid@frigicoll.es](mailto:madrid@frigicoll.es)