



PRIROČNIK ZA NAMESTITEV IN UPORABO

Večnamenska plošča Prodigy

KMB-01



Zahvaljujemo se vam za nakup naše klimatske naprave. Prosimo, da pred uporabo klimatske naprave natančno preberete ta uporabniški priročnik. Shranite priročnik za nadaljnjo uporabo.

Vsebina

1. Diagrami in vhodi na večnamenski plošči.....	2
2. Namestitev.....	5
3. Dodatne opombe.....	12

1. Razlaga vrat na večnamenski plošči

A) Shema večnamenske plošče

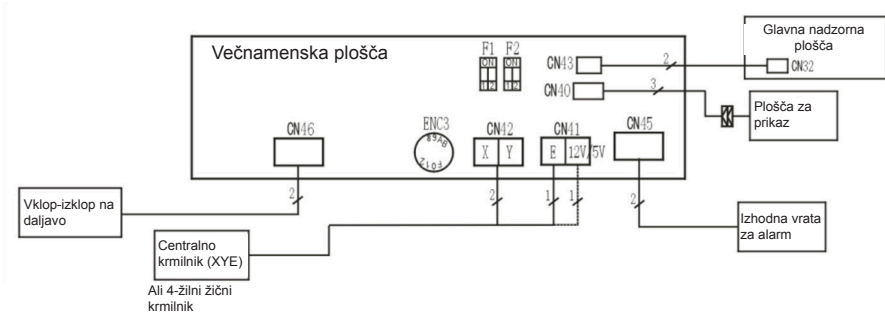

B) Povezava med notranjo enoto in shemo večnamenske plošče

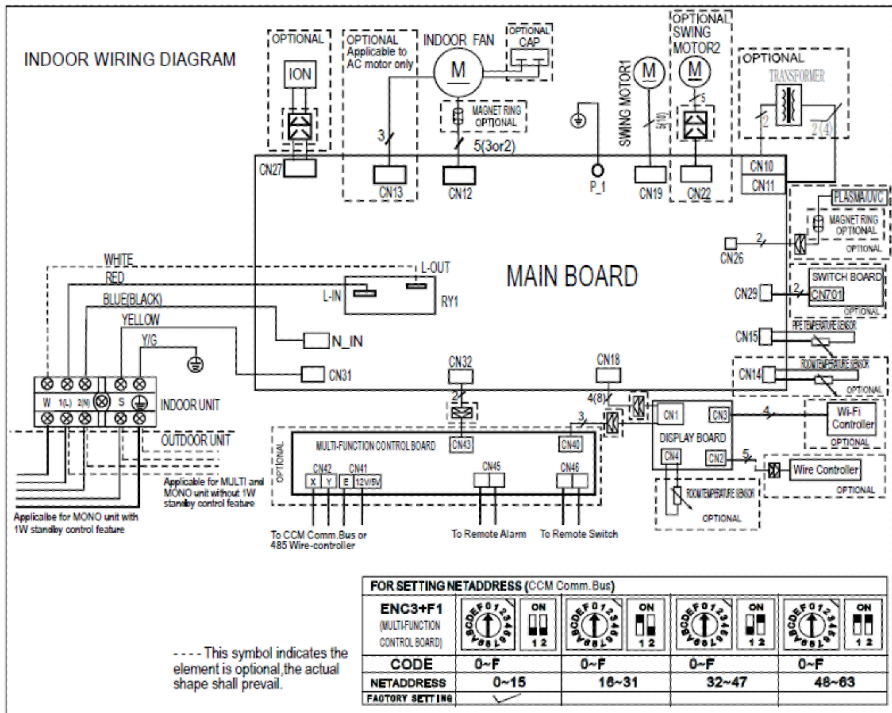



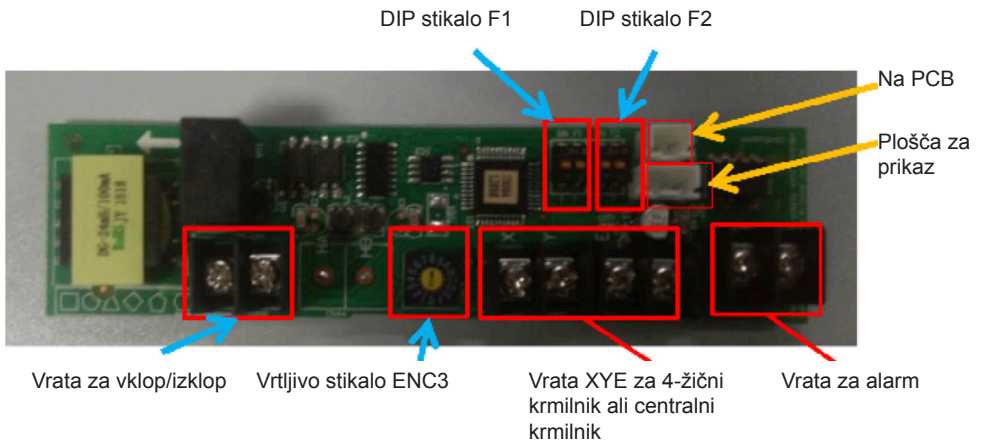

C) Vrata in stikala



1. Vrtljivo stikalo ENC3 in DIP stikalo F1 služita za nastavev omrežnega naslova;
2. DIP stikalo F2 služi za vklop/izklop.

D) Vrata F2 na večnamenski plošči

Slika	DIP stikalo 1	DIP stikalo 2	Vrata ON-OFF	Delovanje enote
	ON	ON	<ul style="list-style-type: none"> Vrata ON-OFF vrata delujejo kot gumb ON/OFF. S priključitvijo vrat se pošlje signal »OFF« za izklop enote. Enoto lahko vklopite z daljinskim upravljalnikom. Z izklopom vrat se pošlje signal »OFF« za izklop enote. Enoto lahko izklopite z daljinskim upravljalnikom. 	Ponovni zagon v samodejnem načinu, 24 °C
	ON	OFF	<ul style="list-style-type: none"> Vrata ON-OFF vrata delujejo kot gumb ON/OFF. Z odklopom vrat se pošlje signal »OFF« za izklop enote. Enoto lahko vklopite z daljinskim upravljalnikom. S priključitvijo vrat se pošlje signal »ON« za vklop enote. Enoto lahko izklopite z daljinskim upravljalnikom. 	Ponovni zagon v samodejnem načinu, 24 °C
	OFF	OFF	<ul style="list-style-type: none"> Ko so priključena vrata ON-OFF, enota prikazuje CP in ne more delovati. Enote ne morete upravljati z daljinskim upravljalnikom. Ko so vrata ON-OFF izključena, enota deluje normalno. Enoto lahko upravljate z daljinskim upravljalnikom. 	Znova zaženite s prejšnjo nastavitvijo
	OFF	ON	<ul style="list-style-type: none"> Ko so priključena vrata ON-OFF, enota deluje normalno. Enoto lahko upravljate z daljinskim upravljalnikom. Ko so vrata ON-OFF odklopljena, enota prikazuje CP in ne more delovati. Enote ne morete upravljati z daljinskim upravljalnikom. 	Znova zaženite s prejšnjo nastavitvijo

2. Namestitev

A) Zahtevani deli

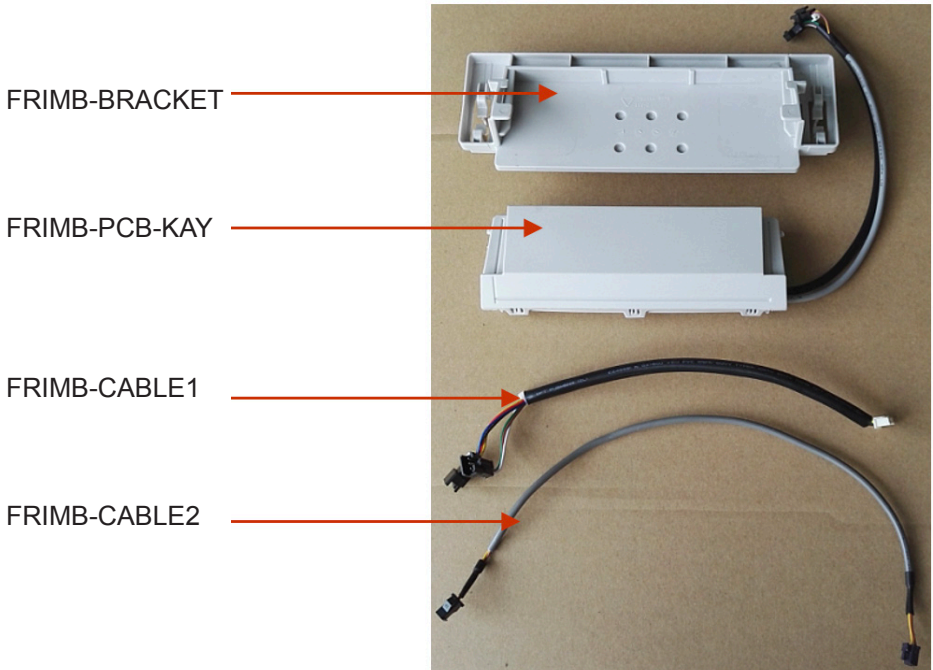

Korak 2: Vstavite FRIMB-CABLE 2terminal v CN32 na PCB.

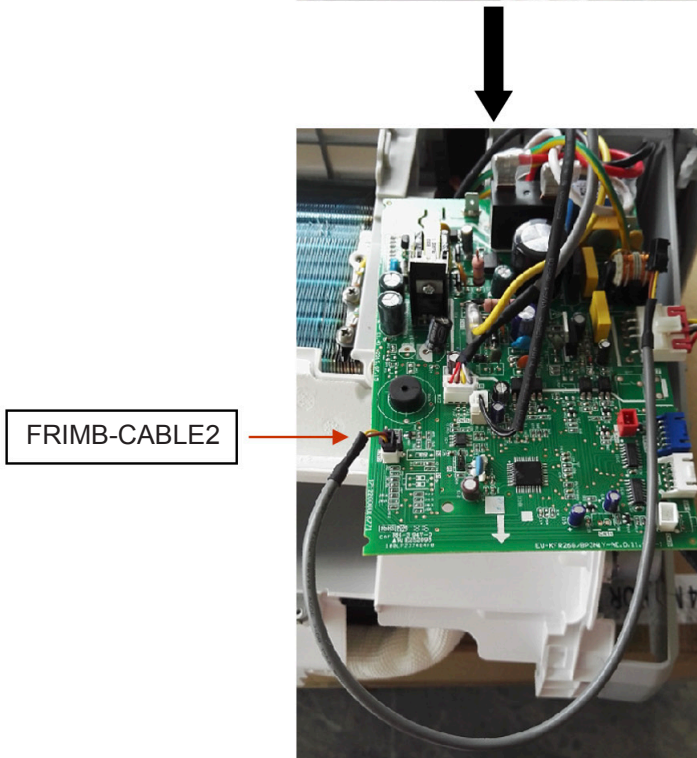
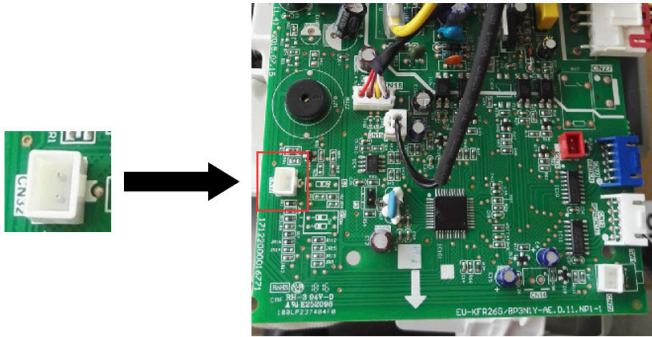

Korak 3: Odprite omarico za prikaz in zamenjajte star kabel z FRIMB-CABLE1.

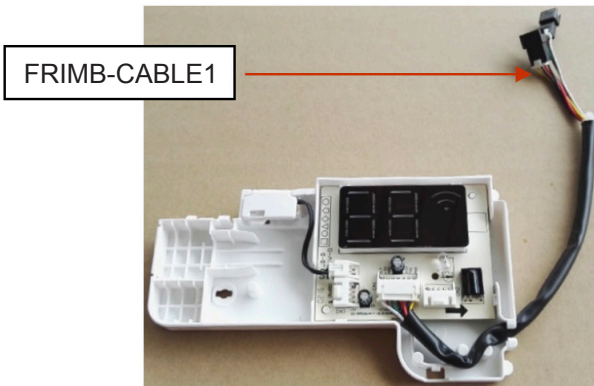
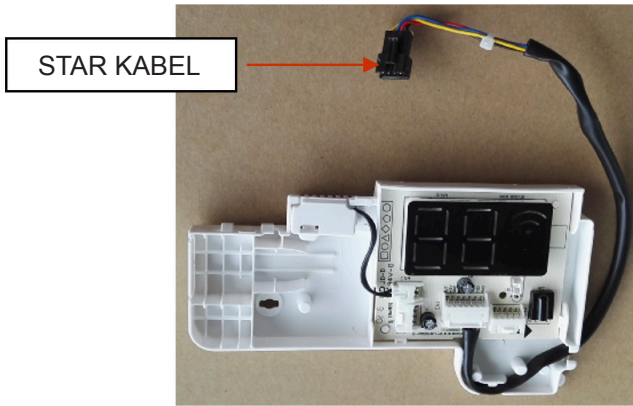
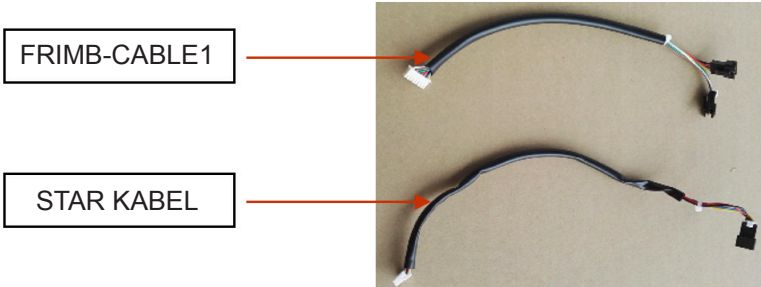

Korak 4: Namestite omarico za prikaz in električno omarico.

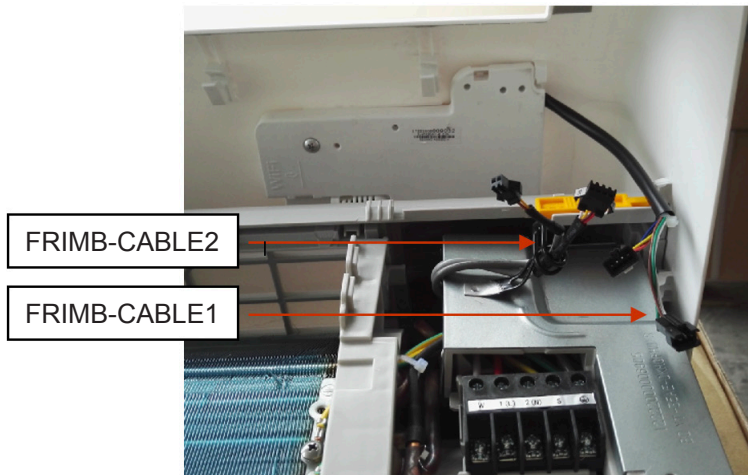

Korak 5: Namestite podporo in večnamensko omarico:



Korak 6: Povežite vse kable, kot kaže točka 1.B:

FRIMB-CABLE2

FRIMB-CABLE1

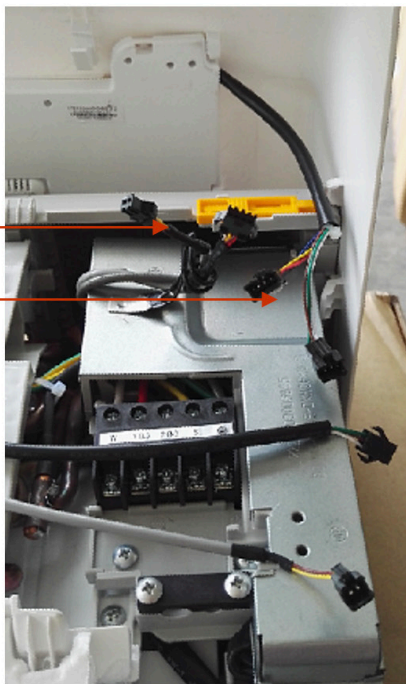

Korak 7: Poravnajte vse kable, da dokončate namestitev.



2. Dodatne opombe

Opombe:

1 – Večnamenska plošča je združljiva s funkcijo WiFi in osnovnim 4-žičnim krmilnikom, ker so vrata WiFi in vrata žičnih krmilnikov povezani z različnimi vtičnicami na plošči zaslona.

2 – Stenski in centralizirani krmilnik ne moreta delovati istočasno.

3 – Združljiv s stenskim krmilnikom: KC – 03.2 SPS.



Kaysun
by frigicoll

HLAVNÁ KANCELÁRIA
Blasco de Garay, 4-6
08960 Sant Just Desvern
(Barcelona)
Tel. +34 93 480 33 22
<http://www.frigicoll.es/>
<http://www.kaysun.es/en/>

MADRID
Senda Galiana, 1
Poligono Industrial Coslada
Coslada (Madrid)
Tel. +34 91 669 97 01
Fax. +34 91 674 21 00
madrid@frigicoll.es