



GEBRAUCHSANLEITUNG

Fernbedienung

KID-05.4 S



WICHTIGER HINWEIS:

Vielen Dank für den Kauf unseres Klimageräts. Lesen Sie diese Anleitung bitte sorgfältig durch, bevor Sie Ihr neues Klimagerät in Betrieb nehmen. Bewahren Sie dieses Handbuch zum späteren Nachschlagen auf.

Inhaltsverzeichnis

Spezifikationen der Fernbedienung	02
Handhabung der Fernbedienung	03
Tasten und Funktionen	04
Anzeigen auf der Fernbedienung	05
Verwendung der Basisfunktionen	06
Verwendung der erweiterten Funktionen	09

Spezifikationen der Fernbedienung

Modell	KID-05.4 S
Nennspannung	3,0 V (Trockenbatterien R03/LR03×2)
Signalempfangsbereich	8 m
Umgebung	-5 °C~60 °C (23 °F~140 °F)

Kurzanleitung

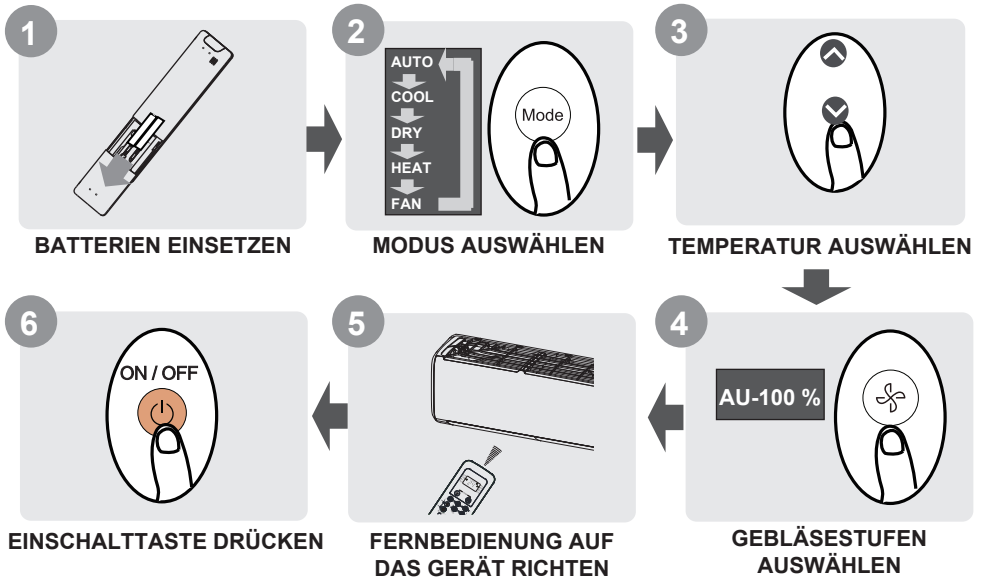

WISSEN SIE NICHT, WOZU EINE FUNKTION DIEN T?

Eine ausführliche Beschreibung der Bedienung des Klimageräts finden Sie in den Abschnitten **Verwendung der Basisfunktionen** und **Verwendung der erweiterten Funktionen** in diesem Handbuch.

BESONDERER HINWEIS

- Das Aussehen der Tasten auf Ihrem Gerät kann sich leicht von dem gezeigten Beispiel unterscheiden.
- Wenn das Innengerät über eine bestimmte Funktion nicht verfügt, hat das Drücken der entsprechenden Taste auf der Fernbedienung keine Wirkung.
- Bei großen Unterschieden zwischen der Funktionsbeschreibung in der „Gebrauchsanleitung der Fernbedienung“ und in der „GEBRAUCHS- UND INSTALLATIONSANLEITUNG“ ist die Beschreibung in der „GEBRAUCHS- UND INSTALLATIONSANLEITUNG“ maßgebend.

Handhabung der Fernbedienung

Einlegen und Auswechseln der Batterien

Ihrem Klimagerät liegen möglicherweise zwei Batterien bei (manche Geräte). Legen Sie die Batterien vor der Benutzung in die Fernbedienung ein.

1. Schieben Sie die Abdeckung auf der Rückseite der Fernbedienung nach unten, um das Batteriefach zu öffnen.
2. Legen Sie die Batterien ein und achten Sie darauf, dass (+) und (-) auf den Batterien mit den Symbolen im Batteriefach übereinstimmen.
3. Bringen Sie die Abdeckung wieder auf dem Batteriefach an.

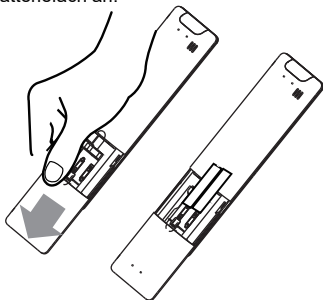

! HINWEISE ZUR BATTERIE

Für eine optimale Produktleistung:

- Verwenden Sie nicht gleichzeitig alte und neue Batterien oder Batterien unterschiedlichen Typs.
- Lassen Sie die Batterien nicht in der Fernbedienung, wenn Sie das Gerät voraussichtlich für mehr als 2 Monate nicht benutzen werden.



ENTSORGUNG DER BATTERIEN

Entsorgen Sie Batterien nicht als unsortierten städtischen Abfall. Beachten Sie die örtlichen Gesetze zur ordnungsgemäßen Entsorgung von Batterien.

TIPPS ZUR VERWENDUNG DER FERNBEDIENUNG

- Die Fernbedienung muss sich innerhalb von 8 Metern vom Gerät befinden. Das Gerät gibt einen Ton ab, wenn es ein Signal von der Fernbedienung empfängt.
- Vorhänge, andere Materialien und direktes Sonnenlicht können den Empfang des Infrarotsignals stören.
- Entfernen Sie die Batterien, wenn die Fernbedienung länger als 2 Monate nicht benutzt werden soll.
- Achten Sie darauf, dass keine Flüssigkeit in die Fernbedienung gelangt.

HINWEISE ZUR VERWENDUNG DER FERNBEDIENUNG

Das Gerät kann die nationalen Vorschriften erfüllen.

- In Kanada sollte es die Anforderungen von CAN ICES-3(B)/NMB-3(B) erfüllen.
- In den USA erfüllt dieses Gerät Teil 15 der FCC-Vorschriften. Der Betrieb unterliegt den beiden folgenden Bedingungen:

- (1) Dieses Gerät darf keine schädlichen Störungen verursachen und
- (2) dieses Gerät muss allen empfangenen Störungen standhalten, einschließlich solchen, die einen unerwünschten Betrieb verursachen können.

Dieses Gerät wurde getestet und entspricht den Grenzwerten für ein digitales Gerät der Klasse B gemäß Teil 15 der FCC-Vorschriften. Diese Grenzwerte bieten einen angemessenen Schutz gegen schädliche Störungen in einer Wohnanlage. Dieses Gerät erzeugt und verwendet Hochfrequenzenergie und kann diese ausstrahlen. Wenn es nicht gemäß den Anweisungen installiert und verwendet wird, kann es schädliche Störungen des Funkverkehrs verursachen. Es kann jedoch nicht garantiert werden, dass es in einer konkreten Installation keine Störungen verursacht. Wenn dieses Gerät den Radio- oder Fernsehempfang stört, was durch Aus- und Einschalten des Geräts festgestellt werden kann, sollte der Benutzer versuchen, die Störung durch eine oder mehrere der folgenden Maßnahmen zu beheben:

- Empfangsantenne neu ausrichten oder umpositionieren.
- Abstand zwischen dem Gerät und dem Empfänger erhöhen.
- Gerät an einer Steckdose anschließen, die nicht mit dem Stromkreis des Empfängers verbunden ist.
- Den Händler oder einen erfahrenen Radio-/Fernsehtechniker um Hilfe bitten.
- Nicht autorisierte Änderungen oder Modifikationen können dazu führen, dass der Benutzer das Gerät nicht weiter benutzen darf.

Tasten und Funktionen

Bevor Sie Ihr neues Klimagerät in Betrieb nehmen, sollten Sie sich mit der Fernbedienung vertraut machen. Im Folgenden finden Sie eine Kurzbeschreibung der Fernbedienung selbst. Anleitungen zur Bedienung Ihrer Klimaanlage finden Sie im Abschnitt „**Verwendung der Basisfunktionen**“ in diesem Handbuch.

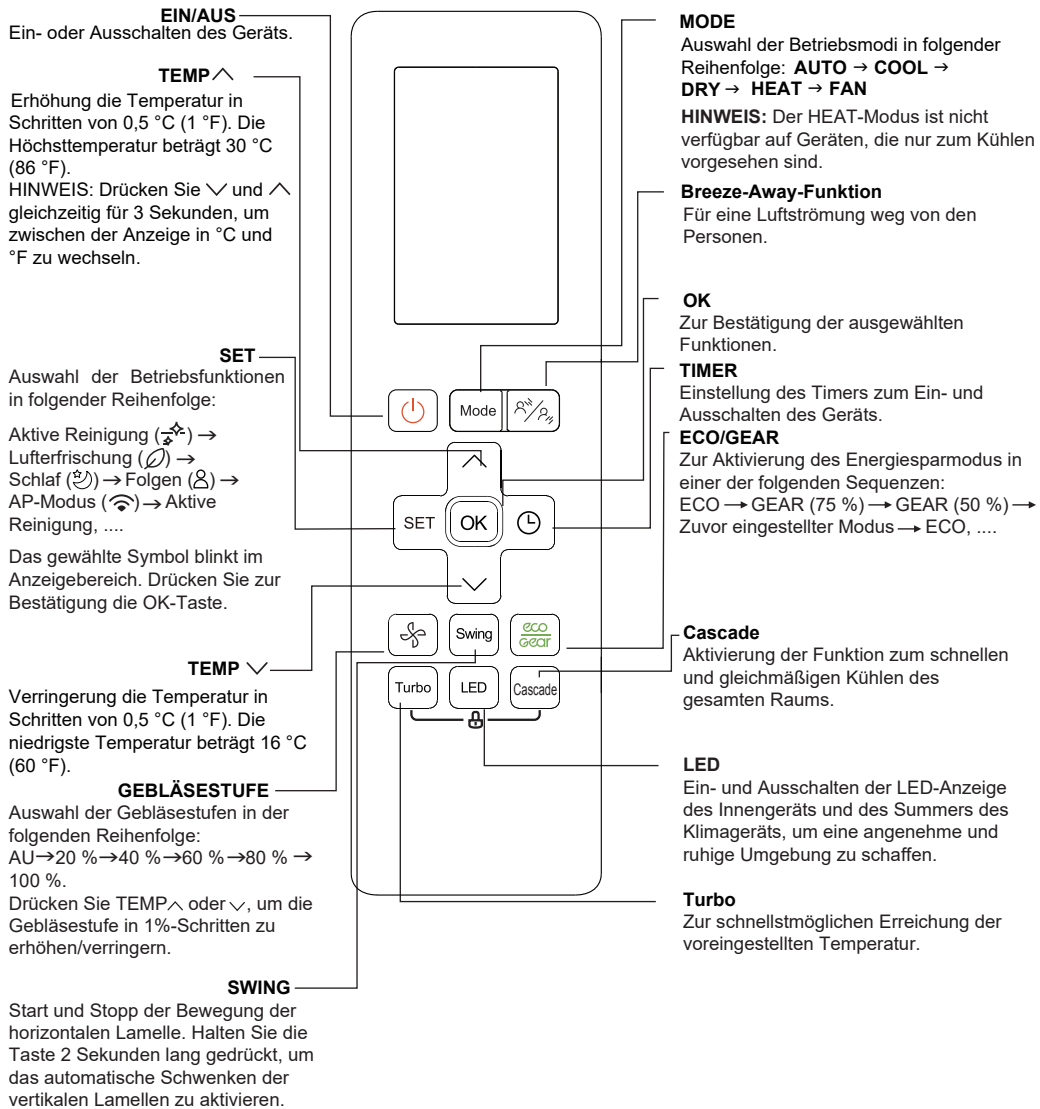

Anzeigen auf der Fernbedienung

Die Symbole werden beim Einschalten der Fernbedienung angezeigt.

- Luftströmung weg von Personen (nach unten)
- Luftströmung weg von Personen (nach oben)
- Nicht anwendbar bei diesem Gerät
- Nicht anwendbar bei diesem Gerät
- Nicht anwendbar bei diesem Gerät
- Niedriger Batteriestand (falls blinkend)
- Aktive Reinigung
- Lufterfrischung
- Schlaf-Modus
- Folgen-Funktion
- Drahtlose Verbindung
- Nicht anwendbar bei diesem Gerät

Übertragung

Leuchtet auf, wenn die Fernbedienung ein Signal an das Innengerät sendet

- ON
TIMER ON
- OFF
TIMER OFF

Geräuscharm Funktion

GEBLÄSESTUFE

Anzeige der ausgewählten Gebläsestufe:

- | | | |
|-------------|--|----------------|
| Geräuscharm | | 1 % |
| | | 2 % bis 20 % |
| NIEDR. | | 21 % bis 40 % |
| MITTEL | | 41 % bis 60 % |
| HOCH | | 61 % bis 80 % |
| | | 81 % bis 100 % |

AUTO **AUTO**

Die Gebläsestufe kann im AUTO- oder DRY-Modus nicht eingestellt werden.

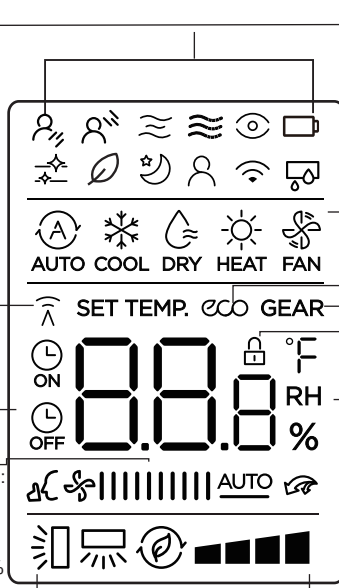

MODUS

Zeigt den aktuellen Modus an, einschließlich:

- AUTO
- COOL
- DRY
- HEAT
- FAN

ECO

Wird angezeigt, wenn die ECO-Funktion aktiviert ist

GEAR

Wird angezeigt, wenn die GEAR-Funktion aktiviert ist

SPERRUNG

Wird angezeigt, wenn die SPERRUNG aktiviert ist

Temperatur/Timer/Gebläsestufe

Anzeige der eingestellten Temperatur (standardmäßig), der Gebläsestufe oder der Timer-Einstellung bei Verwendung der Funktionen TIMER ON/OFF.

- Temperaturbereich: 16–30 °C/60–86 °F
- Timer-Einstellbereich: 0–24 Stunden
- Einstellbereich der Gebläsestufe: AU -100 %
Im FAN-Modus ist diese Anzeige leer.

Kaskade nach oben

Kaskade nach unten

Schwenkung der **horizontalen Lamelle**

Automatische Schwenkung der **vertikalen Lamelle**

TURBO-Modus

Nicht anwendbar bei diesem Gerät

Hinweis:

Auf der Abbildung werden zu Erklärungszwecken alle Symbole gleichzeitig angezeigt. Während des tatsächlichen Betriebs werden hingegen nur die relevanten Funktionssymbole angezeigt.

Verwendung der Basisfunktionen

Basisfunktionen

ACHTUNG! Vergewissern Sie sich vor der Inbetriebnahme, dass das Gerät an das Stromnetz angeschlossen ist und Strom zur Verfügung steht.

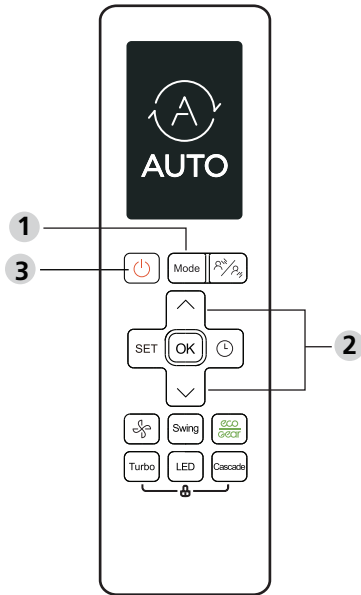

EINSTELLUNG DER TEMPERATUR

Der Betriebstemperaturbereich der Geräte beträgt 16–30 °C (60–86 °F). Sie können die eingestellte Temperatur in Schritten von 0,5 °C (1 °F) erhöhen oder verringern.

AUTO-Modus

Im AUTO-Modus wählt das Gerät je nach eingestellter Temperatur automatisch den COOL-, FAN- oder HEAT-Modus aus.

1. Drücken Sie die **MODE**-Taste, um **AUTO** auszuwählen.
2. Wählen Sie die gewünschte Temperatur mit der Taste **TEMP \wedge** oder **TEMP \vee** aus.
3. Drücken Sie die **EIN/AUS**-Taste, um das Gerät zu starten.

HINWEIS: Die **GEBLÄSESTUFE** kann im AUTO-Modus nicht eingestellt werden.

COOL-Modus

1. Drücken Sie die **MODE**-Taste, um den **COOL**-Modus auszuwählen.
2. Wählen Sie die gewünschte Temperatur mit der Taste **TEMP \wedge** oder **TEMP \vee** .
3. Drücken Sie die **GEBLÄSE**-Taste, um die Gebläsestufe in einem Bereich von AU-100 % einzustellen.
4. Drücken Sie die **EIN/AUS**-Taste, um das Gerät zu starten.

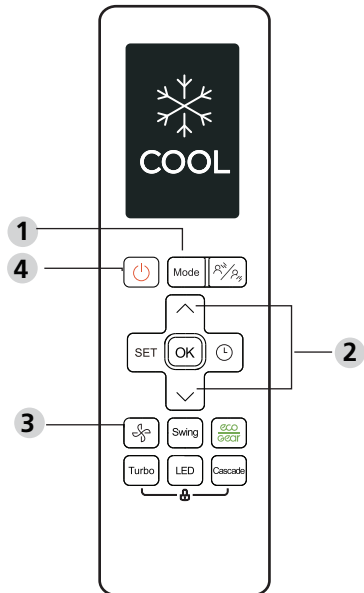

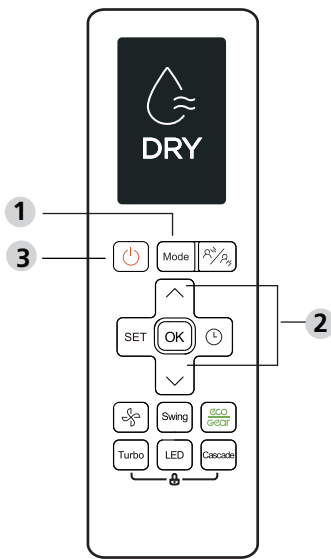

DRY-Modus (Entfeuchtung)

1. Drücken Sie die **MODE**-Taste, um **DRY** auszuwählen.
2. Wählen Sie die gewünschte Temperatur mit der Taste **TEMP** \wedge oder **TEMP** \vee aus.
3. Drücken Sie die **EIN/AUS**-Taste, um das Gerät zu starten.

HINWEIS: DIE GEBLÄSESTUFE kann im DRY-Modus nicht geändert werden.

FAN-Modus

1. Drücken Sie die **MODE**-Taste, um den **FAN**-Modus auszuwählen.
2. Drücken Sie die **GEBLÄSE**-Taste, um die Gebläsestufe in einem Bereich von AU-100 % einzustellen.
3. Drücken Sie die **EIN/AUS**-Taste, um das Gerät zu starten.

HINWEIS: Im FAN-Modus kann die Temperatur nicht eingestellt werden. Daher wird auf dem LCD-Bildschirm Ihrer Fernbedienung keine Temperatur angezeigt.

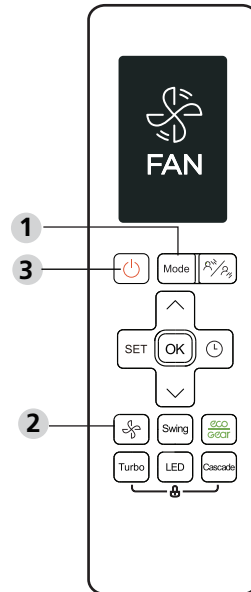

HEAT-Modus

1. Drücken Sie die **MODE**-Taste, um den **HEAT**-Modus auszuwählen.
2. Wählen Sie die gewünschte Temperatur mit der Taste **TEMP** \wedge oder **TEMP** \vee .
3. Drücken Sie die **GEBLÄSE**-Taste, um die Gebläsestufe in einem Bereich von AU-100 % einzustellen.
4. Drücken Sie die **EIN/AUS**-Taste, um das Gerät zu starten.

HINWEIS: Ein Absinken der Außentemperatur kann sich auf die Leistung der HEAT-Funktion Ihres Geräts auswirken. In diesen Fällen empfehlen wir, das Klimagerät in Verbindung mit anderen Heizgeräten zu verwenden.

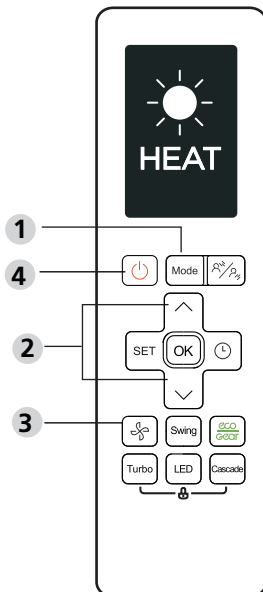

Einstellen des TIMERS

TIMER ON/OFF – Einstellung der Zeit, nach der sich das Gerät automatisch ein- und ausschaltet.

Einstellung TIMER ON

Drücken Sie die TIMER-Taste, um die ON-Sequenz zu starten.



Drücken Sie die Temperaturtaste wiederholt nach oben oder unten, um die gewünschte Zeit bis zum Einschalten des Geräts einzustellen.

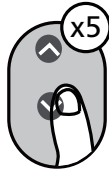

Richten Sie die Fernbedienung auf das Gerät und warten Sie 1 Sekunde, um TIMER ON zu aktivieren.



Einstellung TIMER OFF

Drücken Sie die TIMER-Taste, um die OFF-Sequenz zu starten.



Drücken Sie die Temperaturtaste wiederholt nach oben oder unten, um die gewünschte Zeit bis zum Ausschalten des Geräts einzustellen.



Richten Sie die Fernbedienung auf das Gerät und warten Sie 1 Sekunde, um TIMER OFF zu aktivieren.



HINWEIS:

- Bei der Einstellung der Werte für TIMER ON oder TIMER OFF erhöht sich die Zeit mit jedem Druck um 30 Minuten, bis zu 10 Stunden. Nach 10 und bis zu 24 Stunden erhöht sich die Zeit in Schritten von 1 Stunde. (z. B. 5-maliges Drücken ergibt 2,5 Stunden und 10-maliges Drücken ergibt 5 Stunden.) Nach Erreichen des Werts von 24 Stunden springt der Timer wieder auf 0,0.
- Sie können beide Funktionen annullieren, indem Sie den Timer auf 0,0 h einstellen.

Einstellung von TIMER ON und OFF (Beispiel)

Beachten Sie, dass sich die von Ihnen eingestellten Zeiträume bei beiden Funktionen auf die Anzahl der Stunden nach der aktuellen Uhrzeit beziehen.

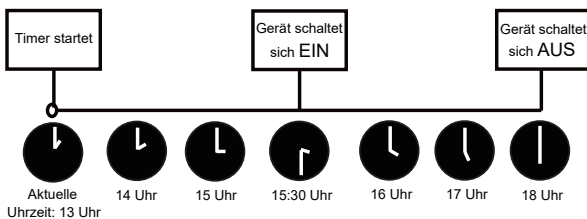
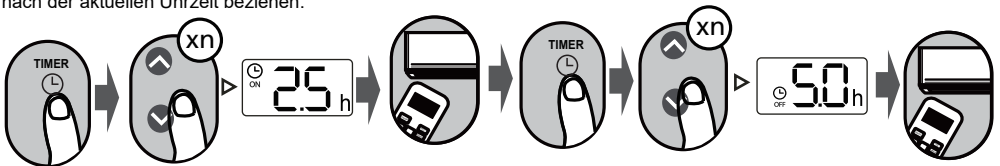

Beispiel: Wenn es derzeit 13:00 Uhr ist, schaltet sich das Gerät bei der obigen Timer-Einstellung 2,5 Stunden später (15:30 Uhr) ein und 18:00 Uhr wieder aus.

Verwendung der erweiterten Funktionen

Schwenkfunktion

Drücken Sie die Swing-Taste

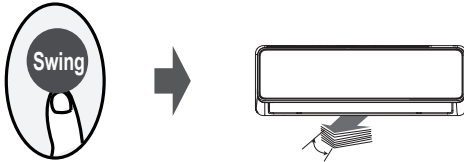

Die horizontale Lamelle schwenkt automatisch nach oben und unten, wenn Sie die Swing-Taste drücken. Drücken Sie die Taste erneut, um die Lamelle zu stoppen.

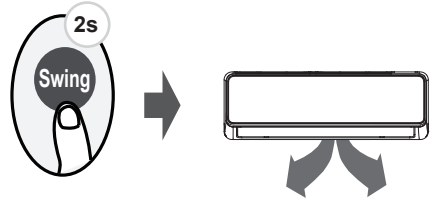

Wenn Sie diese Taste länger als 2 Sekunden gedrückt halten, wird die vertikale Lamellenschwenkfunktion aktiviert. (Modellabhängig)

Luftstromrichtung

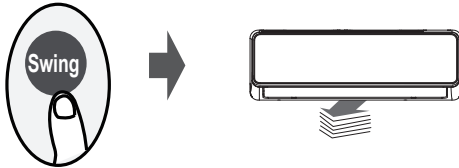

Wenn Sie die SWING-Taste weiterhin drücken, können fünf verschiedene Luftstromrichtungen eingestellt werden. Bei jedem Tastendruck wird die Lamelle in eine bestimmte Position bewegt. Drücken Sie die Taste, bis die gewünschte Luftstromrichtung erreicht ist.

HINWEIS: Wenn das Gerät ausgeschaltet ist, können Sie die Tasten **MODE** und **SWING** gleichzeitig eine Sekunde lang gedrückt halten, um die Lamelle in einem für die Reinigung praktischen Winkel zu öffnen. Halten Sie die Tasten **MODE** und **SWING** gleichzeitig eine Sekunde lang gedrückt, um die Lamelle wieder in die Ausgangsposition zu bringen (Modellabhängig).

LED-ANZEIGE



LED-Taste drücken.

Drücken Sie diese Taste, um das Display des Innengeräts ein- und auszuschalten.

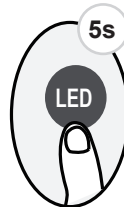

Taste für mehr als 5 Sekunden drücken (manche Geräte).

Wenn Sie diese Taste mehr als 5 Sekunden gedrückt halten, zeigt das Innengerät die aktuelle Raumtemperatur an.

Wenn Sie die Taste erneut mehr als 5 Sekunden gedrückt halten, zeigt das Gerät wieder die eingestellte Temperatur an.

Kaskadenfunktion



Drücken Sie diese Taste, um der Reihenfolge nach eine der Kaskadenfunktionen zu aktivieren: Aufwärtskaskade (↗) → Abwärtskaskade (↘) → Kaskadenfunktion abbrechen. Mit dieser Funktion kann der gesamte Raum schnell und gleichmäßig gekühlt werden. Das System passt die Lamellenwinkel und die Gebläsestufe automatisch an. Sie können die Gebläsestufe weiterhin über die Fernbedienung einstellen. Hinweis: Diese Funktion ist nur im COOL- oder FAN-Modus verfügbar.

ECO/GEAR-Funktion



Drücken Sie diese Taste zur Aktivierung des Energiesparmodus in einer der folgenden Sequenzen:

ECO→GEAR (75 %)→GEAR (50 %)→Zuvor eingestellter Modus→ECO...

Hinweis: Diese Funktion ist nur im COOL-Modus verfügbar.

ECO-Betrieb:

Wenn Sie im Kühlmodus diese Taste drücken, stellt die Fernbedienung die Temperatur automatisch auf 24 °C/75 °F und die Gebläsestufe auf Autoein, um Energie zu sparen (nur wenn die eingestellte Temperatur weniger als 24 °C/75 °F beträgt). Wenn die eingestellte Temperatur über 24 °C/75 °F liegt und Sie die ECO-Taste drücken, wird die Gebläsestufe auf Auto umgestellt, während die eingestellte Temperatur unverändert bleibt.

HINWEIS:

Wenn Sie diese Taste erneut drücken, den Modus ändern oder die eingestellte Temperatur auf weniger als 24 °C/75 °F einstellen, wird der ECO-Betrieb beendet.

Im ECO-Betrieb sollte die eingestellte Temperatur 24 °C/75 °F oder höher sein, da dies zu einer unzureichenden Kühlung führen kann. Wenn Sie sich unwohl fühlen, drücken Sie einfach erneut die ECO-Taste, um den Vorgang zu beenden.

GEAR-Betrieb:

Drücken Sie die ECO/GEAR-Taste, um den GEAR-Betrieb wie folgt zu aktivieren:

75 % (bis zu 75 % Stromverbrauch)



50 % (bis zu 50 % Stromverbrauch)



Zuvor eingestellter Modus.

Im GEAR-Betrieb wechselt die Anzeige auf der Fernbedienung zwischen dem Stromverbrauch und der eingestellten Temperatur.

Breeze-Away-Funktion



Drücken Sie diese Taste zur Einstellung der Breeze-Away-Funktion (Luftströmung weg von Personen) in einer der folgenden Sequenzen:

Luftströmung weg von Personen (nach oben) (☺) → Luftströmung weg von Personen (nach unten) (☹) → Breeze-Away-Funktion annullieren

Diese Funktion vermeidet den direkten Luftstrom auf den Körper und sorgt für angenehme Kühle.

Hinweis: Diese Funktion ist nur im COOL-, DRY- oder FAN-Modus verfügbar.

Geräuscharmer Betrieb



Halten Sie die Gebläsetaste länger als 2 Sekunden gedrückt, um den geräuscharmen Betrieb zu aktivieren/deaktivieren (manche Geräte).

Der Verdichterbetrieb mit niedriger Frequenz kann eine unzureichende Kühl- und Heizleistung zur Folge haben. Wenn Sie während des Betriebs die Tasten EIN/AUS, Mode, Schlaf, Turbo oder Aktive Reinigung drücken, wird die Stummschaltfunktion deaktiviert.

FP-Funktion



Das Gerät arbeitet mit einer hohen Gebläsestufe (bei eingeschaltetem Kompressor) und die Temperatur wird automatisch auf 8 °C/46 °F eingestellt.

Hinweis: Diese Funktion ist nur für Klimageräte mit Wärmepumpe vorgesehen.

Drücken Sie diese Taste 2-mal innerhalb einer Sekunde im HEAT-Modus und stellen Sie die Temperatur auf 16 °C/60 °F, um die FP-Funktion zu aktivieren. Wenn Sie während des Betriebs die Tasten Ein/Aus, Schlafen, Mode, Gebläse und Temp. drücken, wird diese Funktion deaktiviert.

Funktion SPERREN

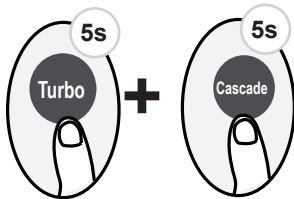

Drücken Sie gleichzeitig länger als 5 Sekunden die **Turbo-** und die **Cascade-Taste**, um die Sperrfunktion zu aktivieren. Keine Taste wird reagieren, bis Sie diese beiden Tasten erneut für zwei Sekunden drücken, um die Sperrung aufzuheben.

Turbo-Funktion

Drücken Sie die Turbo-Taste



Wenn Sie die Turbo-Funktion im COOL-Modus auswählen, bläst das Gerät kühle Luft mit der stärksten Gebläseeinstellung, um die Temperatur möglichst schnell zu senken.

Wenn Sie die Turbo-Funktion im HEAT-Modus auswählen, aktiviert sich bei Geräten mit elektrischen Heizelementen die HEIZUNG, um die Temperatur möglichst schnell zu erhöhen.

SET-Funktion

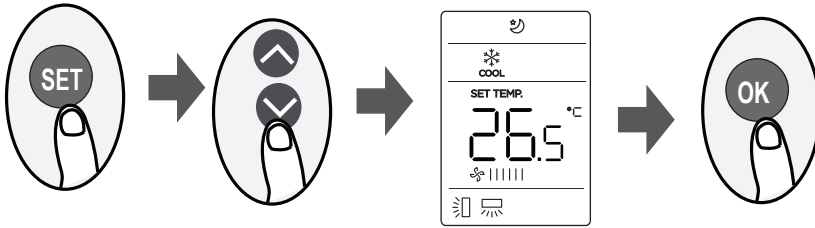

Drücken Sie die SET-Taste, um die Funktionsauswahl aufzurufen, und drücken Sie dann die SET-Taste oder die Taste TEMP \blacktriangledown oder TEMP \blacktriangle , um die gewünschte Funktion auszuwählen. Das gewählte Symbol blinkt im Anzeigebereich. Drücken Sie zur Bestätigung die OK-Taste.

Um die gewählte Funktion zu annullieren, führen Sie einfach die gleichen Schritte wie oben aus.

Drücken Sie die SET-Taste, um in folgender Reihenfolge durch die Funktionen zu blättern:

Aktive Reinigung () → Lufterfrischung* () → Schlaf () → Folgen () → AP-Modus* ()

[*]: Modellabhängig

Aktive Reinigung () (manche Geräte):

Die Active Clean-Technologie reinigt am Wärmetauscher haftenden Staub oder Schimmel, der Gerüche verursachen kann, durch automatisches Einfrieren und anschließendes schnelles Auftauen des Frostes. Wenn diese Funktion eingeschaltet ist, wird im Anzeigefenster des Innengeräts „CL“ angezeigt und das Gerät schaltet sich nach 20 bis 130 Minuten automatisch aus und beendet die Reinigungsfunktion.

Lufterfrischungsfunktion () (manche Geräte):

Wenn die Lufterfrischungsfunktion (manche Geräte) gestartet wird, aktiviert sich der Ionengenerator und hilft, die Raumluft zu reinigen.

Schlaffunktion ():

Die Schlaffunktion wird verwendet, um den Energieverbrauch zu senken, während Sie schlafen (und nicht die gleichen Temperatureinstellungen benötigen, um sich wohl zu fühlen). Diese Funktion kann nur über die Fernbedienung aktiviert werden. Einzelheiten zur Schlaffunktion finden Sie in der GEBRAUCHSANLEITUNG.

Hinweis: Die Schlaffunktion ist im FAN- oder DRY-Modus nicht verfügbar.

Folgen-Funktion ():

Die FOLGEN-Funktion ermöglicht es der Fernbedienung, die Temperatur an ihrem aktuellen Standort zu messen und dieses Signal alle 3 Minuten an Ihre Klimaanlage zu senden.

Wenn Sie den AUTO-, COOL- oder HEAT-Modus verwenden, kann das Klimagerät durch die Messung der Umgebungstemperatur an der Fernbedienung (statt am Innengerät selbst) die Temperatur um Sie herum optimieren und für maximalen Komfort sorgen.

HINWEIS: Halten Sie die Boost-Taste sieben Sekunden lang gedrückt, um die Speicherung der Folgen-Funktion zu starten/zu beenden.

- Wenn die Speicherfunktion aktiviert wird, wird auf dem Bildschirm 3 Sekunden lang „On“ angezeigt.
- Wenn die Speicherfunktion angehalten wird, wird auf dem Bildschirm 3 Sekunden lang „Off“ angezeigt.
- Wenn Sie bei aktivierter Speicherfunktion die EIN/AUS-Taste drücken, den Modus ändern oder ein Stromausfall auftritt, wird die Folgen-Funktion annulliert.

AP-Funktion () (manche Geräte):

Wählen Sie den AP-Modus, um das drahtlose Netzwerk zu konfigurieren. Bei einigen Geräten funktioniert dies nicht, indem Sie die SET-Taste drücken. Drücken Sie die LED-Taste siebenmal innerhalb von 10 Sekunden, um in den AP-Modus zu gelangen.

Das Design und die technischen Daten können zum Zweck der Produktverbesserung ohne vorherige Ankündigung geändert werden. Erkundigen Sie sich beim Verkäufer oder Hersteller nach den diesbezüglichen Einzelheiten.

CR286-RG10KX(2HS)



HAUPTBÜRO
Blasco de Garay, 4-6
08960 Sant Just Desvern
(Barcelona)
Tel. +34 93 480 33 22
<http://www.frigicoll.es/>
<http://www.kaysun.es/en/>

MADRID
Senda Galiana, 1
Poligono Industrial Coslada
Coslada (Madrid)
Tel. +34 91 669 97 01
Fax. +34 91 674 21 00
madrid@frigicoll.es