



# MANUAL DE USUARIO

## Control Remoto



KID-05.3 S



### NOTA IMPORTANTE

Muchas gracias por comprar nuestro aire acondicionado. Lea atentamente este manual antes de usar su acondicionador de aire. Asegúrese de guardar este manual para futuras consultas.

## Tabla de Contenidos

<b>Características del Control Remoto .....</b>	<b>02</b>
<b>Funcionamiento del Control Remoto.....</b>	<b>03</b>
<b>Botones y funciones.....</b>	<b>04</b>
<b>Indicador de la pantalla del control remoto .....</b>	<b>05</b>
<b>Cómo utilizar las funciones básicas.....</b>	<b>06</b>
<b>Cómo utilizar las funciones avanzadas .....</b>	<b>09</b>

## Características del Control Remoto

Modelo	KID-05.3 S
Tensión nominal	3,0V( Baterías secas R03/LR03×2)
Alcance de recepción de la señal	8m
Entorno	-5°C~60°C

### Guía de inicio rápido

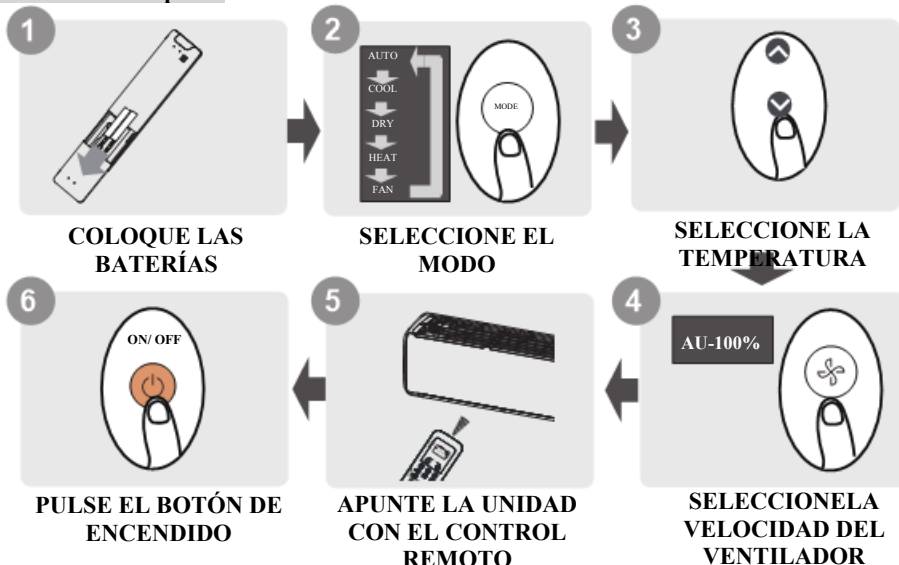

### ¿NO ESTÁ SEGURO SOBRE LO QUE HACEN LAS FUNCIONES?

Consulte las secciones de **Cómo usar las funciones básicas** y **Cómo usar las funciones avanzadas** de este manual para obtener una descripción detallada de cómo usar su acondicionador de aire.

### AVISO ESPECIAL

- El diseño de los botones de su unidad puede variar ligeramente del ejemplo mostrado.
- Si la unidad interna no tiene una función en particular, pulsar el botón de esa función en el control remoto no producirá ningún efecto.
- Cuando haya grandes diferencias entre el “Manual del Control Remoto” y el “MANUAL DEL USUARIO” en la descripción de la función, prevalecerá la descripción del “MANUAL DEL USUARIO”.

## Funcionamiento del Control Remoto

### Colocación y reemplazo de las baterías

Su unidad de acondicionamiento de aire podría venir con 2 baterías (algunas unidades). Coloque las baterías en el control remoto antes de usarlo.

1. Deslice la cubierta trasera del control remoto hacia abajo, exponiendo el compartimento de la batería.
2. Inserte las baterías, prestando atención a que los extremos (+) y (-) de las baterías coincidan con los símbolos del interior del compartimento de las mismas.
3. Coloque la cubierta de la batería nuevamente en su lugar.

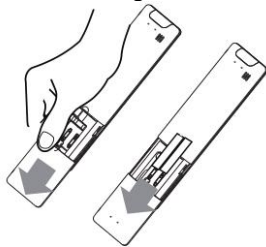

### AVISO DE BATERÍA

Para un rendimiento óptimo del producto:

- No mezcle baterías nuevas con viejas, o baterías de diferentes tipos.
- No deje las baterías en el control remoto si no planea usar el dispositivo por más de 2 meses.



### ELIMINACIÓN DE LA BATERÍA

No elimine las baterías como residuo urbano sin clasificar. Consulte las leyes locales para la eliminación adecuada de las baterías.

### CONSEJOS PARA USAR EL CONTROL REMOTO

- El control remoto debe usarse a menos de 8 metros de la unidad.
- La unidad emitirá un pitido cuando se reciba la señal remota.
- Las cortinas, otros materiales y la luz solar directa pueden interferir con el receptor de la señal de infrarrojos.
- Quite las baterías si el control no se va a utilizar durante más de 2 meses.

### NOTAS PARA EL USO DEL CONTROL REMOTO

El dispositivo podría cumplir con las regulaciones nacionales locales.

- En Canadá debería cumplir con la regulación CAN ICES-3(B)/NMB-3(B).
- En EE.UU., este dispositivo cumple con la parte 15 de las normas de la FCC (Comisión Federal de Comunicaciones). La operación está sujeta a las siguientes dos condiciones:
  - (1) Este dispositivo no puede causar interferencias perjudiciales y
  - (2) debe aceptar cualquier interferencia recibida, incluyendo las interferencias que puedan causar un funcionamiento no deseado.

Este equipo ha sido probado y se ha determinado que cumple con los límites de un dispositivo digital de Clase B, de acuerdo con la parte 15 de las normas de la FCC. Estos límites están diseñados para proporcionar una protección razonable contra las interferencias perjudiciales en una instalación residencial. Este equipo genera, utiliza y puede irradiar energía de radiofrecuencia y, si no se instala y utiliza de acuerdo con las instrucciones, puede causar interferencias perjudiciales para las radiocomunicaciones. Sin embargo, no hay garantía de que no se produzcan interferencias en una instalación en particular. Si este equipo causa interferencias perjudiciales en la recepción de radio o televisión, lo que puede determinarse apagando y encendiendo el equipo, se recomienda al usuario que intente corregir la interferencia mediante una o más de las siguientes medidas:

- Reorientar o reubicar la antena receptora
- Aumente la distancia entre el equipo y el receptor.
- Conecte el equipo en una toma de corriente de un circuito diferente al que está conectado el receptor.
- Consulte al distribuidor o a un técnico de radio y televisión experimentado para obtener ayuda.
- Los cambios o modificaciones no aprobados por la parte responsable del cumplimiento podrían anular la licencia del usuario para operar el equipo.

## Botones y funciones

Antes de empezar a usar su nuevo acondicionador de aire, asegúrese de familiarizarse con su control remoto. La siguiente información es una breve introducción al control remoto en sí mismo. Para obtener instrucciones sobre el uso del acondicionador de aire, consulte la sección **Cómo usar las funciones básicas** de este manual.

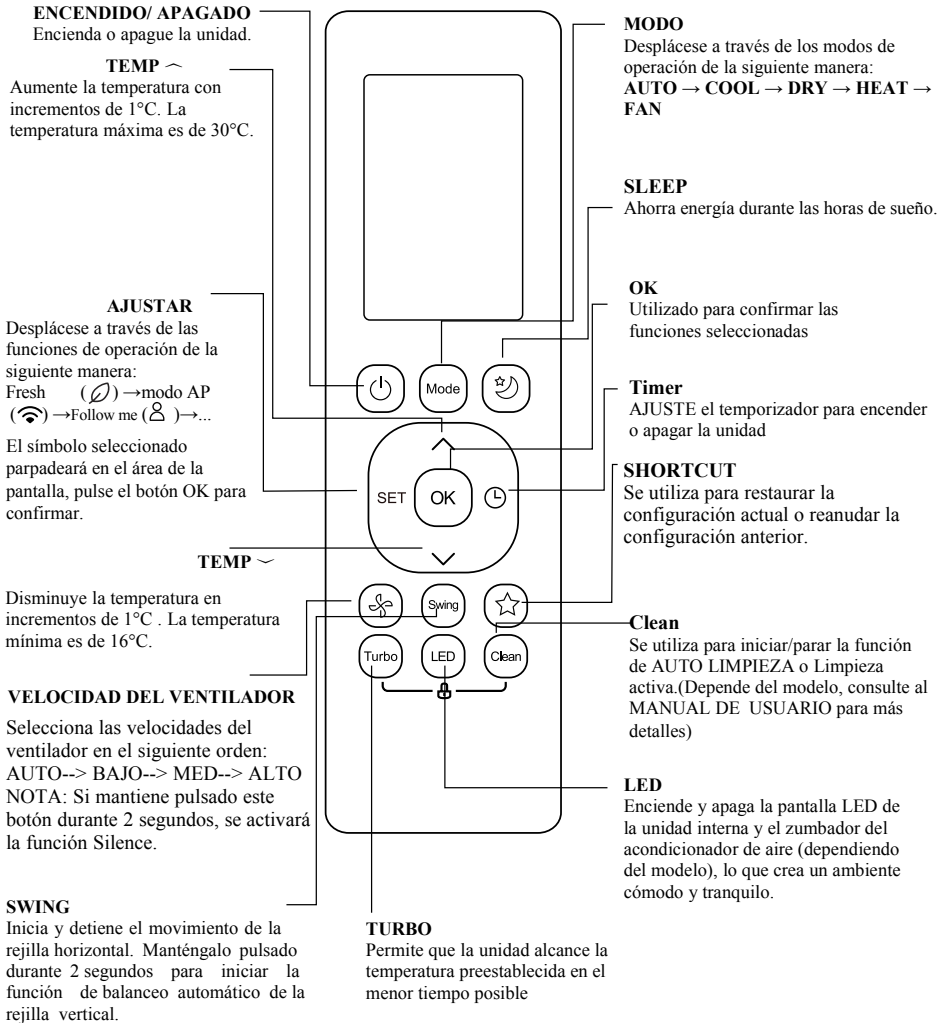

Modelo: KID-05.3 S

## Indicador de la pantalla del control remoto

La información se muestra cuando el control remoto está encendido.

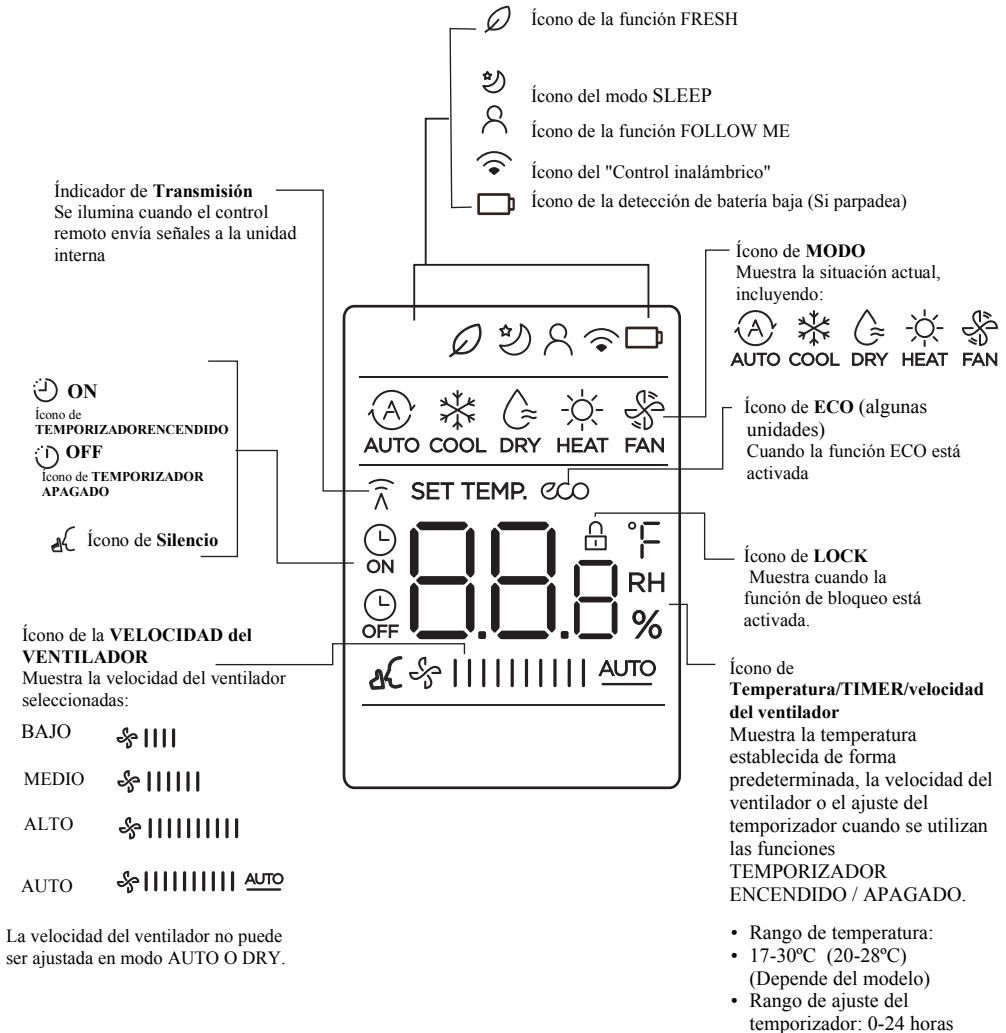

### Aviso:

Todos los íconos e indicadores que se muestran en la figura tienen como propósito una exposición clara. Pero durante la operación actual, sólo se muestran en la pantalla los signos de funciones relacionados.

## Cómo utilizar las funciones básicas

### Operación básica

¡ATENCIÓN! Antes de la operación, asegúrese que la unidad está enchufada y hay electricidad.

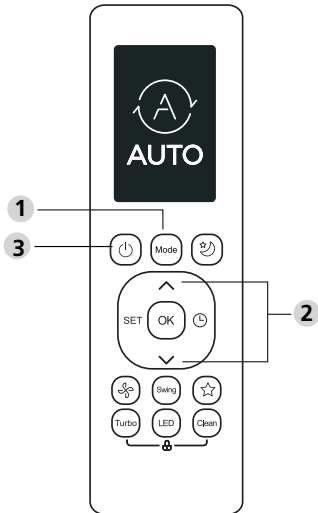

### CONSEJOS PARA USAR EL CONTROL REMOTO

El rango de temperatura de operación para las unidades es de 16-30°C/20-28 °C.

Usted puede aumentar o disminuir la temperatura establecida incrementando de a 1°C.

### Modo AUTO

En el modo AUTOMÁTICO, la unidad seleccionará automáticamente la operación de COOL, FAN, o HEAT de acuerdo a la temperatura establecida.

1. Presione el botón de MODO para seleccionar el modo de **COOL**.
2. Ajuste la temperatura deseada con el botón **TEMP**  $\wedge$  o **TEMP**  $\vee$ .
3. Pulse el botón de **ON/OFF** para iniciar la unidad.

### Modo COOL

1. Presione el botón de MODO para seleccionar el modo de **COOL**.
2. Ajuste la temperatura deseada con el botón **TEMP**  $\wedge$  o **TEMP**  $\vee$ .
3. Pulse el botón de **FAN** para seleccionar la velocidad del ventilador en un rango de AU-100%.
4. Pulse el botón de **ON/OFF** para iniciar la unidad.

**AVISO:** La VELOCIDAD DEL VENTILADOR no puede ajustarse en el modo AUTOMÁTICO.

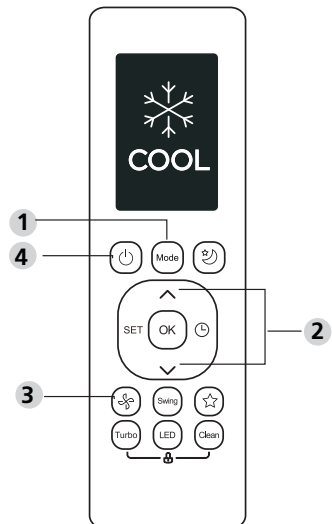

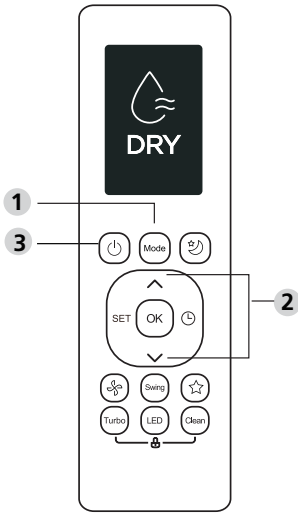

### Modo DRY (deshumidificación)

1. Pulse el botón de MODO para seleccionar el modo SECO.
2. Ajuste su temperatura deseada con los botones **TEMP**  $\curvearrowright$  o **TEMP**  $\curvearrowleft$ . Pulse el botón de **ON/OFF** para iniciar la unidad.
3. Pulse el botón de **ON/OFF** para iniciar la unidad.

**AVISO:** La VELOCIDAD DEL VENTILADOR no puede cambiarse en el modo DRY.

### Modo FAN

1. Pulse el botón de **MODO** para seleccionar el modo **FAN**.
2. Pulse el botón de **FAN** para seleccionar la velocidad del ventilador en un rango de AU-100%.
3. Pulse el botón de **ON/OFF** para iniciar la unidad.

**AVISO:** No puede ajustar la temperatura en modo FAN. Por lo tanto, la pantalla LED de su control remoto no mostrará la temperatura.

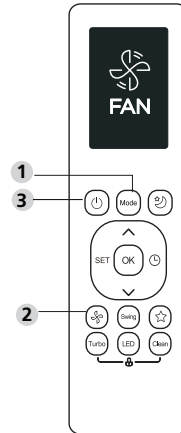

### Modo de HEAT

1. Pulse el botón MODO para seleccionar el modo de **HEAT**.
2. Ajuste su temperatura deseada con los botón es **TEMP**  $\curvearrowright$  o **TEMP**  $\curvearrowleft$ .
3. Pulse el botón de **FAN** para seleccionar la velocidad del ventilador en un rango de AU-100%.
4. Pulse el botón de **ON/OFF** para iniciar la unidad.

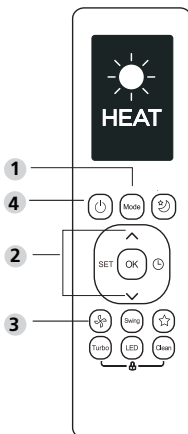

**AVISO:** A medida que la temperatura externa descende, el rendimiento de la función de HEAT de su unidad puede verse afectada. En tales casos, recomendamos usar este acondicionador de aire junto con otros aparatos de calefacción.



## Ajuste del TEMPORIZADOR

**TEMPORIZADOR ON/OFF - Establezca la cantidad de horas después de las cuales la unidad se encenderá o apagará automáticamente.**

### Configuración del TEMPORIZADOR ON

Pulse el botón de TEMPORIZADOR para iniciar la secuencia de tiempo de encendido.

Pulse el botón de TEMP arriba o abajo varias veces para ajustar el tiempo deseado para encender la unidad.

Apunte el control remoto a la unidad y espere 1 segundo, y se encenderá el TEMPORIZADOR

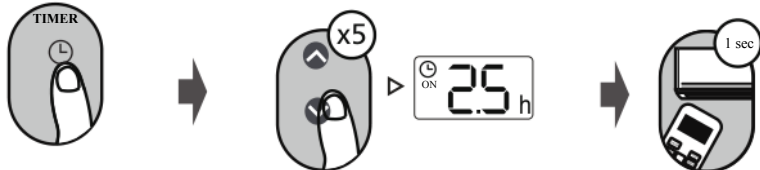

### Configuración del TEMPORIZADOR OFF

Pulse el botón de TEMPORIZADOR para iniciar la secuencia de tiempo de apagado.

Pulse el botón de TEMP arriba o abajo varias veces para ajustar el tiempo deseado para apagar la unidad.

Apunte el control remoto a la unidad y espere 1 segundo, y se APAGARÁ el TEMPORIZADOR

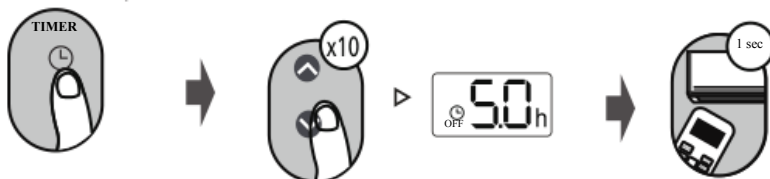

### AVISO:

1. Cuando ajuste el TEMPORIZADOR ON o TEMPORIZADOR OFF, el tiempo aumentará en incrementos de 30 minutos con cada presión, hasta 10 horas. Después de 10 horas y hasta 24, aumentará en incrementos de 1 hora. (Por ejemplo, pulse 5 veces para llegar a 2,5 horas, y pulse 10 veces para llegar a 5 horas) El temporizador volverá 0.0 después de 24.
2. Cancele cualquiera de las funciones estableciendo el temporizador en 0,0 horas.

### Configuración del TEMPORIZADOR ON/OFF (ejemplo)

Tenga en cuenta que los tiempos de espera que establece para ambas funciones se refieren a las horas posteriores a la hora actual.

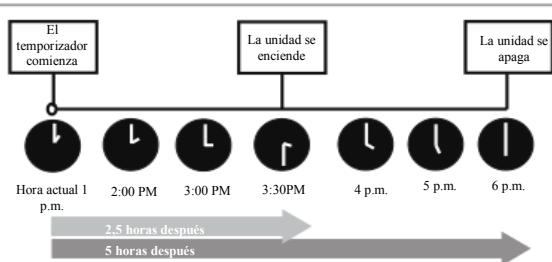
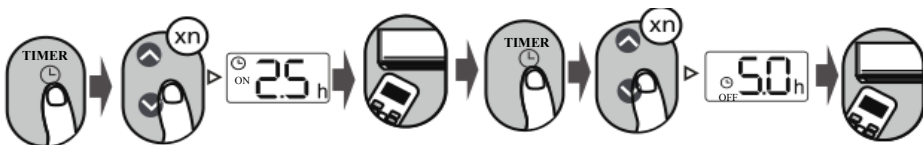

Ejemplo: Si el temporizador actual está en 1:00 PM, para ajustar el temporizador siguiendo los pasos anteriores, la unidad se encenderá en 2,5 horas más tarde (3:30PM) y se apagará a las 6:00 PM.

## Cómo utilizar las funciones avanzadas

### Función SWING

Pulse el botón SWING



La rejilla horizontal se balanceará de arriba hacia abajo automáticamente cuando pulse el botón SWING. Pulse nuevamente para parar.

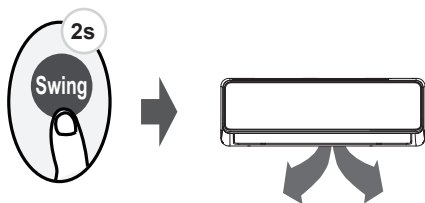

Mantenga pulsado este botón durante más de 2 segundos, se activa la función de oscilación de la rejilla vertical. (Depende del modelo)

### PANTALLA LED



Pulse el botón LED

Pulse este botón para encender y apagar esta pantalla en la unidad interna.

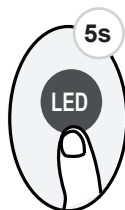

Presione este botón más de 5 segundos (alguna unidades)

Siga presionando este botón durante más de 5 segundos, la unidad interior mostrará la temperatura real de la habitación. Presione más de 5 segundos nuevamente para volver a mostrar la temperatura de ajuste.

### Función de silencio



Mantenga presionado el botón de FAN por más de 2 segundos para activar/desactivar la función de silencio (algunas unidades).

La baja frecuencia de operación del compresor, puede resultar en una ON/OFF, MODO, SLEEP, TURBO o CLEAN mientras opera cancelar la función de SILENCE.

## Función ECO

Pulsa el botón ECO (algunas unidades)



Presione el botón ECO para entrar al modo de eficiencia energética.

Nota: esta función solo está disponible en el modo COOL.

## Función ECO

En el modo de enfriamiento, presione este botón, el control remoto ajustará la temperatura automáticamente a 24 °C, velocidad del ventilador de Auto para ahorrar energía (solo cuando la temperatura establecida es menor a 24 °C). Si la temperatura establecida es superior a 24 °C, presione el botón ECO, la velocidad del ventilador cambiará a Auto, la temperatura establecida permanecerá sin cambios.

### NOTA:

Si presiona el botón ECO, modifica el modo o ajusta la temperatura establecida a menos de 24 °C, se detendrá el funcionamiento ECO.

En funcionamiento ECO, la temperatura establecida debe ser de 24 °C o superior, puede resultar en un enfriamiento insuficiente. Si se siente incómodo, simplemente presione el botón ECO nuevamente para detenerlo.

## Función de protección contra la congelación



La unidad operará alta velocidad del ventilador (mientras que el compresor esté encendido) con la temperatura establecida automáticamente en 8°C.

**AVISO:** Esta función es para acondicionador de aire con bomba de calor solamente.

Pulse este botón 2 veces bajo el modo de HEAT y establezca la temperatura en 16°C o 20°C (para modelo KID- 05.1 S y KID-05 S) para activar la función de protección contra el congelamiento. Al pulsar el botón de ON/OFF, SLEEP, MODE, FAN y TEMP mientras opera cancelará esta función.

## Función LOCK



Pulse juntos los botones **CLEAN** y **TURBO** por más de 5 segundos para activar la función de bloqueo.

Ningún botón responderá a menos que se pulsen estos dos botones durante dos segundos de nuevo para desactivar el bloqueo.

## Función SHORTCUT

Pulsa el Botón SHORTCUT (algunas unidades)



Presione este botón cuando el control remoto esté encendido, el sistema volverá automáticamente a la configuración anterior, incluido el modo de funcionamiento, la temperatura de ajuste, el nivel de velocidad del ventilador y la función de suspensión (si está activada). Si presiona más de 2 segundos, el sistema restaurará automáticamente la configuración de funcionamiento actual, incluido el modo de funcionamiento, la temperatura de ajuste, el nivel de velocidad del ventilador y la función de suspensión (si está activada).

## Función CLEAN

Pulsa el botón Clean



Las bacterias transportadas por el aire pueden crecer en la humedad que se condensa alrededor del intercambiador de calor de la unidad. Con el uso regular, la mayor parte de esta humedad se evapora de la unidad.

Al presionar el botón CLEAN, su unidad se limpiará automáticamente. Después de la limpieza, la unidad se apagará automáticamente. Si presiona el botón CLEAN a la mitad del ciclo, se cancelará la operación y se apagará la unidad. Puede utilizar CLEAN tantas veces como desee.

**Nota:** Solo puede activar esta función en modo COOL o DRY.

## Función TURBO

Pulsa el botón TURBO



Cuando selecciona la función Turbo en el modo COOL, la unidad soplará aire frío con la configuración de viento más fuerte para reactivar el proceso de enfriamiento.

Cuando selecciona la función Turbo en el modo HEAT, para las unidades con elementos térmicos eléctricos, el CALENTADOR eléctrico se activará y pondrá en marcha el proceso de calentamiento.

## **Función SET**

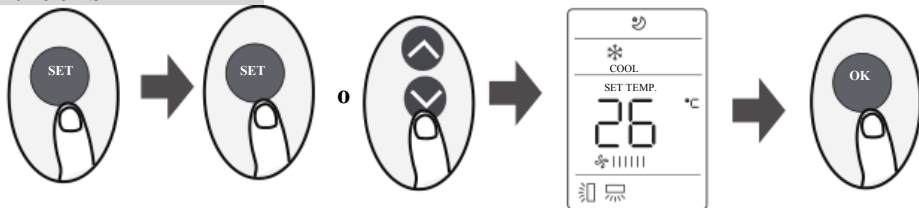

- Pulse el botón SET para ingresar a configuración, luego pulse el botón SET o el botón TEMP  $\curvearrowright$  o TEMP  $\curvearrowleft$  para seleccionar la función que desea. El símbolo seleccionado parpadeará el área de la pantalla, pulse el botón OK para confirmar.
- Para cancelar la función seleccionada realice los mismos pasos anteriores.
- Pulse el botón SET para desplazarse por la función de operación de la siguiente manera: FRESH  $(\varnothing)$  → SLEEP  $(\text{⌚})$  → FOLLOW ME  $(\text{⊗})$  → modo AP  $(\text{⊕})$   
[\*]: Si su control remoto tiene las opciones Fresh Y Sleep, usted no puede usar el botón SET para seleccionar las funciones Fresh Y Sleep.

### **Función FRESH $(\varnothing)$** **(algunas unidades):**

Cuando se inicia la función FRESH, el Ionizador o Colector de Polvo de Plasma (depende del modelo) se activa y ayuda a eliminar el polen y las impurezas del aire.

### **Función SLEEP $(\text{⌚})$ :**

La función de REPOSO se utiliza para disminuir la energía que se utiliza mientras usted duerme (y necesita los mismos ajustes de temperatura para estar cómodo). Esta función solo se puede activar con el control remoto.

Para más detalles sobre la operación de reposo vea el “MANUAL DEL USUARIO”.

**Aviso:** La función SLEEP no está disponible en los modos de FAN o DRY.

### **Función FOLLOW ME $(\text{⊗})$ :**

La función FOLLOW ME habilita al control remoto a medir la temperatura en su ubicación actual y enviar las señales al acondicionador de aire cada intervalos de 3 minutos. Cuando se utilizan los modos, AUTO, COOL o HEAT, controlar la temperatura del ambiente desde el control remoto (en vez desde la unidad interna) permitirá que el acondicionador de aire optimice la temperatura alrededor suyo y mejore la comodidad.

**AVISO:** Mantenga presionado el botón TURBO por siete segundos para iniciar/ para la función de memoria de la Función FOLLOW ME.

- Si se activa la función de memoria, “ON” se mostrará en la pantalla por 3 segundos.
- Si se detiene la función de memoria “OFF” se mostrará en la pantalla por 3 segundos.
- Mientras que la función de memoria esté activada, al pulsar el botón ON/OFF, cambiar el modo o un fallo de energía no cancelará la Función FOLLOW ME.

### **Función AP $(\text{⊕})$ (algunas unidades) :**

Elija el modo AP para realizar configuraciones de la red inalámbrica. Para algunas unidades, no funciona al presionar el botón SET. Para ingresar al modo AP, presione continuamente el botón LED siete veces en 10 segundos.

El diseño y las especificaciones están sujetos a cambios, sin previo aviso, para mejorar el producto. Consulte con la agencia de ventas o el fabricante para obtener más detalles.

**CR275-RG10(D)**





Kaysun  
by frigicoll

OFICINA CENTRAL

Blasco de Garay, 4-6  
08960 Sant Just Desvern  
(Barcelona)

Tel. 93 480 33 22

<http://www.frigicoll.es/>

<http://www.kaysun.es/>

MADRID

Senda Galiana, 1  
Polígono Industrial Coslada  
28820 Coslada (Madrid)

Tel. 91 669 97 01

Fax. 91 674 21 00

[madrid@frigicoll.es](mailto:madrid@frigicoll.es)