



MANUEL D'INSTALLATION ET D'UTILISATION

Ventilo-convecteur Type Cassette 600x600

MKD-V300 (V1) (KFC-CI-2T-300D1)
MKD-V500 (V1) (KFC-CI-2T-500D1)
MKD-V300FA (V1) (KFC-CI-4T-300D1)
MKD-V500FA (V1) (KFC-CI-4T-500D1)



Merci d'avoir acheté le climatiseur.
Avant d'utiliser le climatiseur, lire attentivement ce manuel et le conserver pour s'y
référer ultérieurement.

PRECAUTIONS	1
INFORMATIONS SUR L'INSTALLATION	2
NOMS DES PIÈCES	2
ACCESSOIRES	3
INSTALLATION DU VENTILO-CONVECTEUR	4
RACCORDER LE TUYAU DE VIDANGE	7
CÂBLAGE	8
TEST DE FONCTIONNEMENT	9
ENTRETIEN	10
DÉPANNAGE	11

1. PRÉCAUTIONS

- S'assurer d'être en conformité avec les lois et réglementations locales, nationales et internationales.
- Lire attentivement les « PRÉCAUTIONS » avant installation.
- Les précautions suivantes comprennent des éléments de sécurité importants. Les respecter et ne jamais les oublier.
- Conserver ce manuel à portée de main pour s'y référer ultérieurement.
- Avant sa sortie d'usine, le VENTILO-CONVECTEUR (AIR UNITS) a passé un test de résistance à la surpression du ventilateur-convecteur, un réglage équilibré statiquement et dynamiquement, Test de bruit, Test du volume d'air (froid), Test de propriété électrique, Détection de la qualité.

Les précautions de sécurité énumérées ici sont divisées en deux catégories. Dans les deux cas, des informations de sécurité importantes sont énumérées et doivent être lues attentivement.



AVERTISSEMENT

Le non-respect d'un avertissement peut engendrer de graves blessures.



AVERTISSEMENT

Le non-respect d'une mise en garde peut se traduire par des blessures ou des dommages à l'équipement.

Après réalisation de l'installation, s'assurer que l'unité fonctionne correctement pendant le démarrage. Informer le client sur la manière de faire fonctionner l'unité et son entretien.



AVERTISSEMENT

S'assurer que seul un personnel de service qualifié installe, répare ou entretient l'équipement.

Une mauvaise installation, réparation ou un mauvais entretien peut engendrer des chocs électriques, un court-circuit, des fuites, un incendie ou endommager l'équipement.

Installer strictement selon ces instructions d'installation.

Si l'installation est défectueuse, cela peut provoquer des fuites d'eau, un choc électrique ou un incendie.

Lors de l'installation de l'unité dans une petite pièce, prendre des mesures pour ne pas que la concentration de réfrigérant dépasse les limites de sécurité permises dans le cas de fuite de réfrigérant.

Contactez le vendeur pour plus d'informations. Un excès de réfrigérant dans un environnement fermé peut conduire à une déficience en oxygène.

Utiliser les pièces et les accessoires joints et les pièces indiquées pour l'installation.

Sinon, cela peut provoquer la chute de l'unité, une fuite d'eau, un choc électrique ou un incendie.

L'appareil doit être installé 2,3 m au-dessus du sol.

L'appareil ne doit pas être installé dans la buanderie.

Avant d'obtenir un accès aux bornes, tous les circuits doivent être débranchés.

L'appareil doit être positionné pour que la prise soit accessible.

Des mots ou des symboles doivent être apposés sur le boîtier de l'appareil indiquant la direction du fluide.

Pour des travaux électriques, suivre la réglementation et la norme de câblage nationales et locales et ces instructions d'installation. Un circuit indépendant et une prise unique doivent être utilisés.

Si la capacité du circuit électrique n'est pas suffisante ou en cas de défaillance des travaux électriques, cela peut provoquer un choc électrique ou un incendie.

Utiliser le câble indiqué et bien raccorder et fixer le câble pour qu'aucune force extérieure n'agisse sur la borne.

Si le raccordement ou la fixation n'est pas parfaite, cela peut entraîner une surchauffe ou un incendie au raccordement.

Le cheminement du câblage doit être correctement réalisé pour que le couvercle du boîtier de commande soit correctement fixé.

Si le couvercle du boîtier de commande n'est pas parfaitement fixé, cela peut provoquer une surchauffe au point de raccordement de la borne, un incendie ou un choc électrique.

Si le cordon d'alimentation est endommagé, il doit être réparé par le fabricant ou son agent d'entretien ou une personne ayant les mêmes qualifications afin d'éviter un danger.

Un dispositif assurant la déconnexion omnipolaire ayant au moins une distance de séparation de 3 mm sur tous les pôles doit être raccordé en câblage fixe.

Lors de la réalisation du raccordement de la tuyauterie, prendre soin de ne pas laisser de l'air entrer dans le cycle de réfrigération.

Sinon, cela peut engendrer une baisse de la capacité, une pression anormalement élevée.

Ne pas modifier la longueur du cordon d'alimentation ou ne pas utiliser de rallonge, et ne pas partager la prise avec d'autres appareils électriques.

Sinon, cela peut provoquer un incendie ou un choc électrique.

Si de l'eau fuit lors de l'installation, aérer la zone immédiatement.

Après réalisation des travaux d'installation, vérifier l'absence de fuite d'eau.

L'eau de refroidissement dans l'unité n'est pas inférieure à 3 °C, l'eau chaude n'est pas supérieure à 75 °C. L'eau dans l'unité doit être propre, la qualité de l'air doit répondre à la norme de PH=6,5~7,5.



AVERTISSEMENT

Relier le climatiseur à la terre.

Ne pas raccorder le câble de terre à des tuyaux de gaz ou d'eau, à un paratonnerre ou un câble de terre du téléphone. Une mise à la terre incomplète peut engendrer des chocs électriques.

S'assurer d'installer un disjoncteur de fuite de terre.

Le non-respect de l'installation du disjoncteur de fuite de terre peut engendrer des chocs électriques.

Raccorder les câbles de l'unité extérieure, puis raccorder les câbles de l'unité intérieure.

Ne pas raccorder le climatiseur à la source d'alimentation avant que le câblage et le montage de la tuyauterie au climatiseur ne soient réalisés.

En suivant les instructions dans ce manuel d'installation, installer la tuyauterie de vidange afin d'assurer une bonne vidange et d'isoler la tuyauterie afin d'empêcher la condensation.

Une mauvaise tuyauterie de vidange peut engendrer des fuites d'eau et endommager des biens.

Installer les unités intérieures et extérieures, le câblage d'alimentation et le raccordement des câbles à au moins 1 mètre des téléviseurs ou des radios pour empêcher tout bruit ou toute interférence de l'image.

Selon les ondes radios, une distance d'1 mètre peut être suffisante pour éliminer le bruit.

Cet appareil n'est pas conçu pour être utilisé par des personnes (y compris des enfants) présentant des capacités physiques, mentales ou sensorielles réduites, ou un manque d'expérience et de connaissance, sauf si elles sont sous surveillance ou si des instructions concernant l'utilisation de l'appareil leur ont été communiquées par une personne responsable de leur sécurité.



ÉLIMINATIONS : Ne pas éliminer ce produit comme un déchet municipal non trié. La collecte séparée de ces déchets est nécessaire pour leur réserver un traitement particulier.

Ne pas installer le climatiseur dans les lieux suivants :

- Les lieux où il y a du pétrole.
- Les lieux où il y a un environnement salin (bord de mer).
- Les lieux où il y a du gaz caustique (sulfure, par exemple) existant dans l'air (près des sources chaudes).
- Les lieux où il y a des variations importantes de tension (dans les usines).
- Dans des bus ou des armoires.
- Les lieux où il y a beaucoup de gaz d'huile, comme les cuisines.
- Un lieu où il y a de fortes ondes électromagnétiques.
- Les lieux où il y a des substances ou gaz inflammables.
- Les lieux où il y a évaporation de liquides acides ou alcalins.
- D'autres conditions spéciales.

2. INFORMATIONS D'INSTALLATION

- Pour une installation correcte, lire en premier lieu ce « manuel d'installation ».

- Le climatiseur doit être installé par des personnes qualifiées.

- Lors de l'installation de l'unité intérieure ou de sa tuyauterie, suivre ce manuel aussi strictement que possible.

Si le climatiseur est installé sur une partie métallique d'un bâtiment, il doit être isolé électriquement selon les normes pertinentes des appareils électriques.

- Lorsque tous les travaux d'installation sont terminés, mettre sous tension uniquement après une vérification approfondie.

Ce manuel est sujet à changement sans préavis dans le but de son amélioration.

3. NOMS DES PIÈCES

Cassette à quatre voies

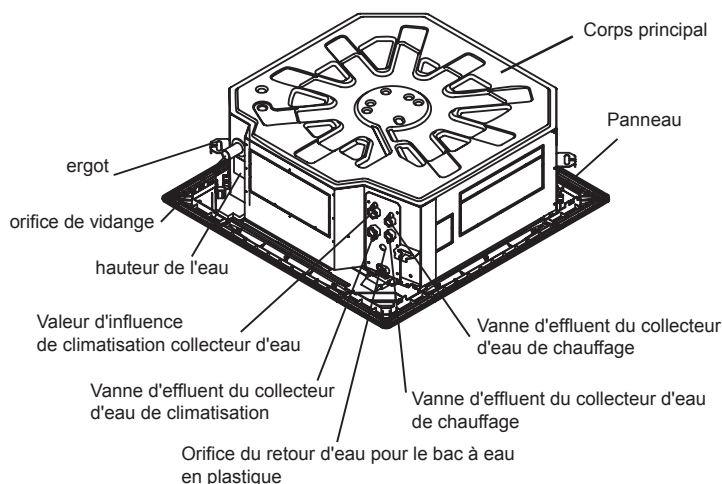



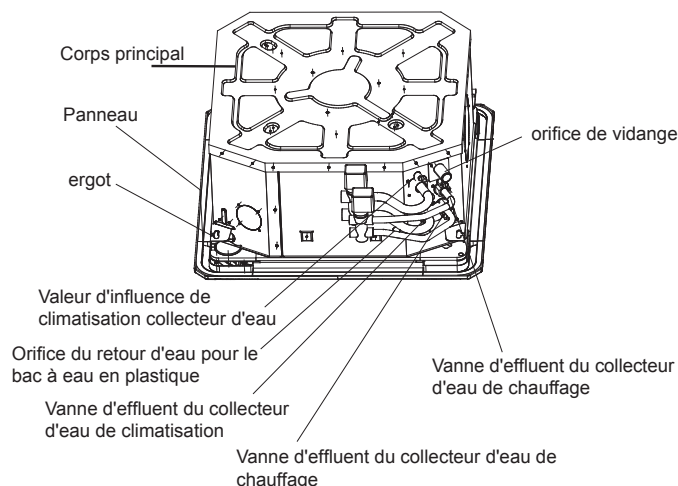





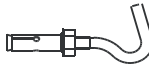





Cassette à quatre voies (compacte)



4. ACCESSOIRES

Vérifier si les accessoires suivants sont complets. Si des raccords ne sont pas utilisés, les renvoyer minutieusement.

	NOM	FORME	Cassette à quatre voies	Cassette à quatre voies (compacte)
ACCESSOIRES D'INSTALLATION	1. Crochet extensible		4	4
	2. Crochet d'installation		4	4
	3. Gabarit d'installation papier		1	1
	4. Boulon M6		4	—
Tuyauterie et raccords	5. Gaine isolante / insonorisante		2	2
Raccords des tuyaux de vidange	6. Tuyau de sortie tuyau		1	1
	7. Gaine du tuyau de sortie		1	—
	8. Fermoir du tuyau de sortie		1	1
	9. Bande de serrage		20	20
Télécommande et son cadre	10. Télécommande		1	1
	11. Cadre		1	1
	12. Vis de montage (ST2,9 × 10-C-H)		2	2
	13. Piles sèches alcalines (AM4)		2	2
Autres	14. Manuel d'utilisation et d'installation	Ce manuel	1	1
	15. Manuel de la télécommande		1	1

5. INSTALLATION DU VENTILO-CONVECTEUR

5.1 Lieu d'installation

(se référer aux fig.5.1, fig.5.2, fig.5.3 et au tableau 5-1 pour des spécifications.)

L'unité intérieure doit être installée dans un lieu qui satisfait les exigences suivantes :

- Il y a assez d'espace pour l'installation et l'entretien.
- Le plafond est horizontal, et sa structure peut supporter le poids de l'unité intérieure.
- La sortie et l'entrée ne sont pas obstruées et l'influence de l'air extérieure est au plus bas.
- Le flux d'air peut se diffuser dans toute la pièce.
- Le tuyau d'eau de raccordement et le tuyau de vidange peuvent s'enlever facilement.
- Il n'y a pas de rayonnement direct des chauffages.



AVERTISSEMENT

Maintenir l'unité intérieure, l'unité extérieure, le câblage d'alimentation et le câblage de transmission à au moins 1 mètre des téléviseurs et radios. Cela afin d'empêcher toute interférence des images et du bruit sur ces appareils électriques. (Le bruit peut être généré selon les conditions dans lesquelles l'onde électrique est générée, même si une distance d'un mètre est maintenue).

5.2 Procédures d'installation pour un raccordement de conduite d'entrée d'air frais

■ Préparation du trou de raccordement

- Découper le trou sur la plaque latérale avec une pince.
- Couper l'isolation intérieure de la partie du trou avec un cutter.
(se référer à la fig. 5-4)

■ Mise en place l'isolation

- Mettre l'isolation bien ajustée autour du trou de l'unité comme montré.
Les extrémités de la plaque latérale et l'isolation intérieure doivent complètement adhérer sans laisser d'espace tout autour du trou ;
S'assurer que la surface intérieure de l'isolation entre bien en contact avec le bord de l'isolation intérieure et la plaque latérale. (se référer à la fig. 5-5)

5.3 Installation du corps principal

■ Le plafond existant (horizontal)

- 1 Découper un trou carré de 880x880 mm ou 600x600 mm dans le plafond selon la forme du gabarit d'installation.
 - Le centre du trou doit être à la même position que celui du corps du climatiseur.
 - Déterminer les longueurs et les sorties des tuyaux de raccordement, des tuyaux de vidange et des câbles.
 - Pour équilibrer le plafond et éviter des vibrations, renforcer le plafond si nécessaire.
- 2 Sélectionner la position des crochets d'installation selon les trous des crochets sur le gabarit d'installation.
 - Percer des trous de 12 mm de diamètre et de 50~55 mm de profondeur aux positions sélectionnées sur le plafond. Placer ensuite les crochets extensibles (raccords).

- Mettre la face concave des crochets d'installation vers les crochets extensibles. Déterminer la longueur des crochets d'installation à partir de la hauteur du plafond et découper ensuite la partie nécessaire.
- Si le plafond est extrêmement haut, déterminer la longueur du crochet d'installation selon les données.

3. Régler uniformément les écrous hexagonaux sur les quatre crochets d'installation, pour garantir l'équilibre du corps.

- Si le tuyau de vidange est de travers, des fuites peuvent être provoquées par le dysfonctionnement du commutateur de niveau d'eau.
- Régler la position pour garantir que les écarts entre le corps et les quatre côtés du plafond sont uniformes. La partie inférieure du corps doit s'enfoncer dans le plafond de 10-12 mm (se référer à la fig.5-6)

En général, L est la moitié de la longueur de la vis du crochet d'installation (se référer à la fig. 5-6)

Bien fixer le climatiseur en vissant les écrous après avoir bien réglé la position du corps. (se référer à la fig. 5-7)

■ Bâtiments et plafonds de nouvelles constructions

- 1 Dans le cas de nouvelles constructions, le crochet peut être placé à l'avance (se référer au point 2 ci-dessus). Mais il doit être suffisamment fort pour supporter l'unité intérieure et ne pas se relâcher en raison de la rétraction du béton.
- 2 Une fois le corps installé, attacher le gabarit papier d'installation sur le climatiseur avec les boulons (M6x12) pour déterminer en avance les tailles et les positions des ouvertures des trous sur le plafond.(se référer à la fig.5-8)
 - Garantir en premier lieu la planéité et l'horizontalité du plafond lors de l'installation.
 - Se référer au point 1 ci-dessus pour les autres.
- 3 Se référer au point 3 ci-dessus pour l'installation.
- 4 Retirer le gabarit d'installation.



AVERTISSEMENT

Une fois le corps installé, les quatre boulons (M6x12) doivent être fixés au climatiseur pour assurer une bonne fixation du corps.

5.4 PLAGE DE FONCTIONNEMENT

Utiliser le système dans les températures suivantes pour un fonctionnement sûr et efficace.

Tableau 5-1

Mode \	Température extérieure	Température ambiante	température d'entrée d'eau
Fonctionnement en climatisation	0 °C~43 °C	17 °C~32 °C	3 °C~20 °C
Fonctionnement du chauffage (climatisation seulement)	-15 °C~24 °C	0 °C~30 °C	30 °C~75 °C



REMARQUE

- 1 Si le climatiseur est utilisé en dehors des conditions ci-dessus, il peut provoquer un fonctionnement anormal de l'unité.
- 2 Il est normal que la surface du climatiseur ait de la condensation d'eau en cas d'humidité relative supérieure dans la pièce, fermer les portes et les fenêtres.
- 3 Une performance optimale sera atteinte dans cette plage de température de fonctionnement.
- 4 Pression de fonctionnement du système d'eau : Max : 1,6 MPa, Min : 0.15 MPa

FIGURES

Cassette à quatre voies

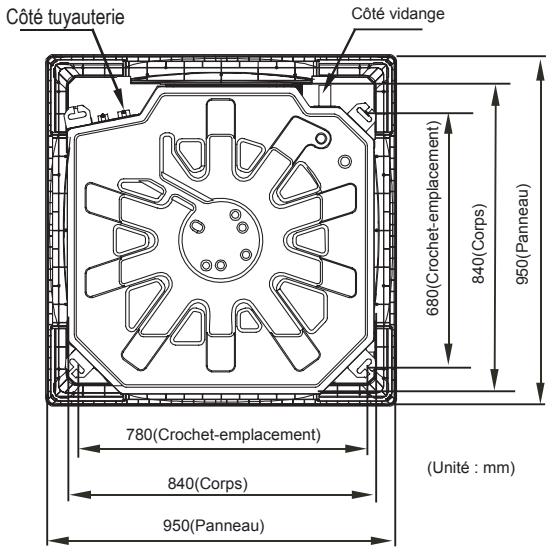

Fig. 5-1

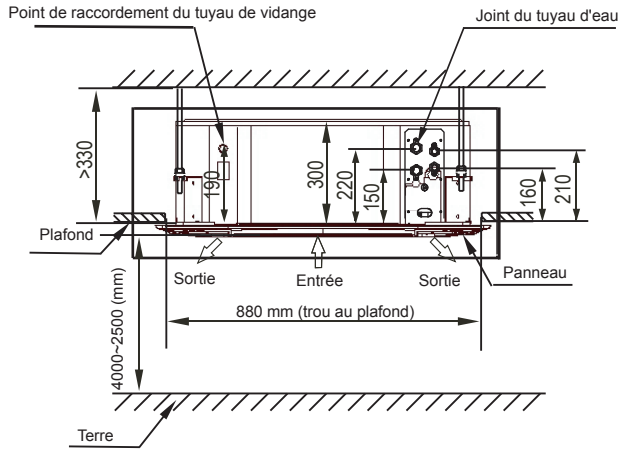

Fig. 5-2

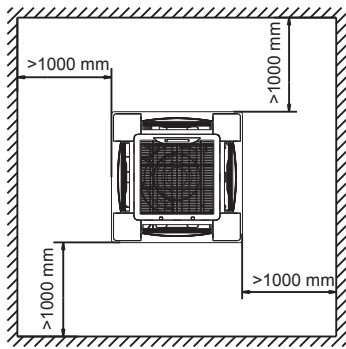

Fig. 5-3

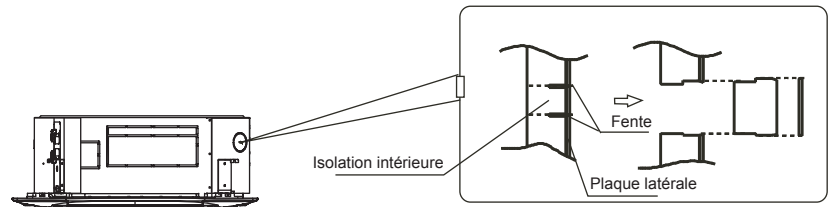

Fig. 5-4

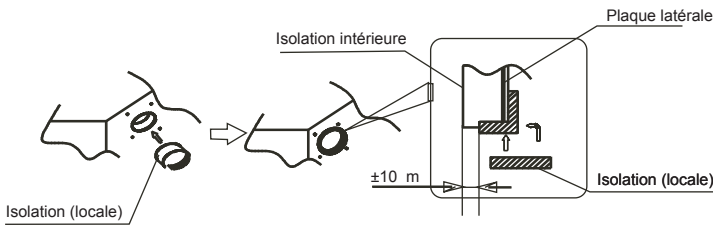

Fig. 5-5

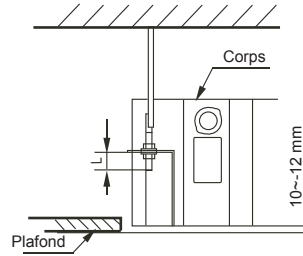

Fig. 5-6

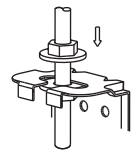

Fig. 5-7

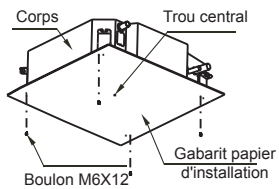

Fig. 5-8

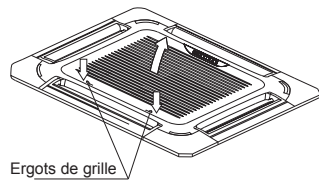

Fig. 5-9

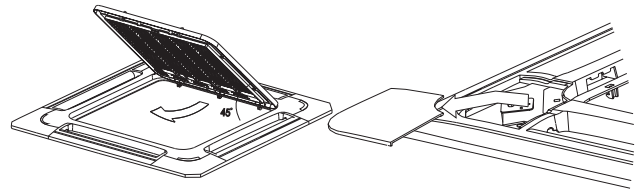

Fig. 5-10

Fig. 5-11



REMARQUE

Toutes les images dans ce manuel sont à titre d'explication uniquement. Ils peuvent être légèrement différents du climatiseur acheté (selon le modèle). La forme réelle prévaut.

FIGURES 2

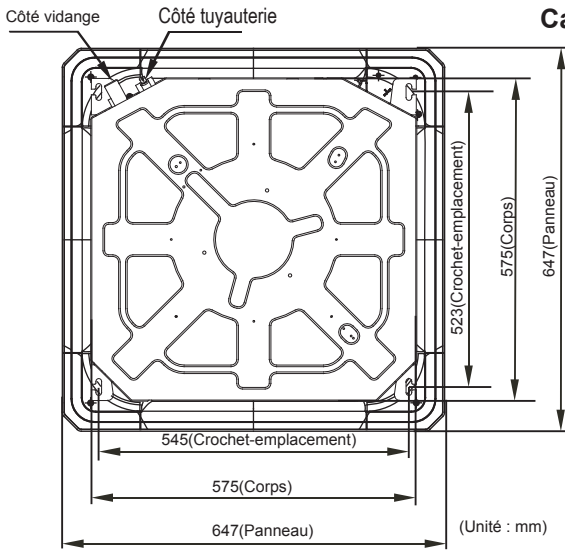

Cassette à quatre voies (compacte)

Quatre tubes

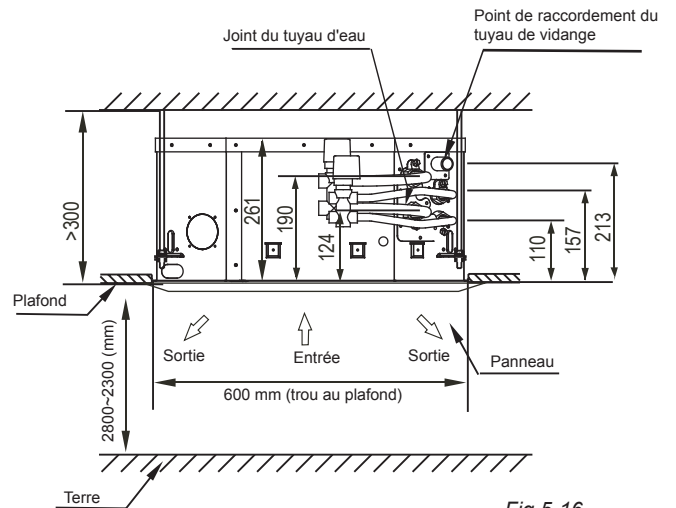

Fig.5-12

Fig.5-16

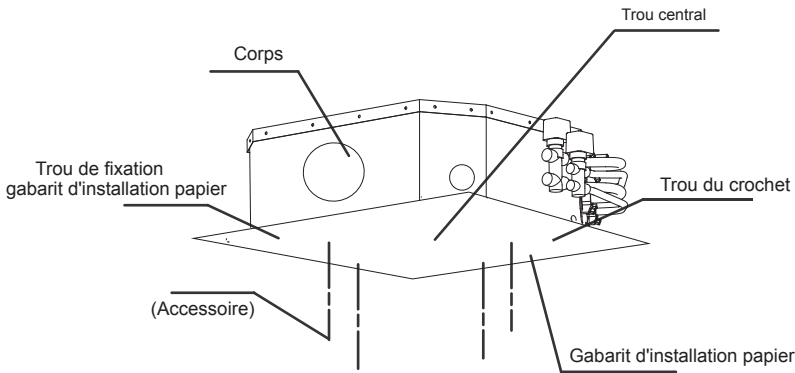

Fig.5-13

Deux tubes

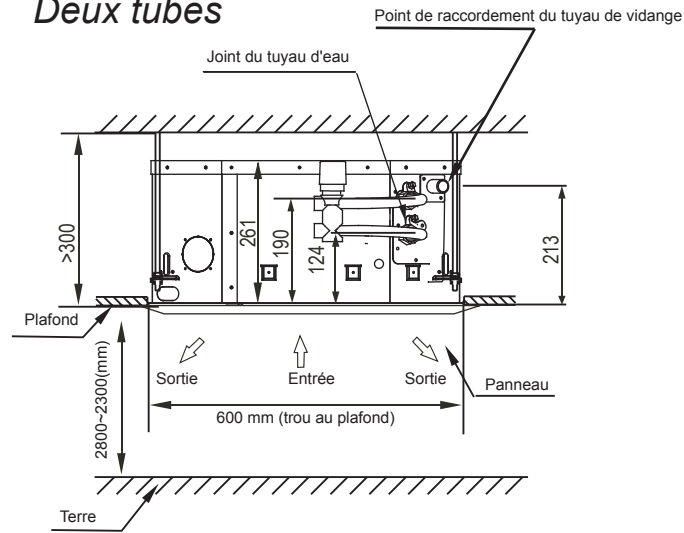

Fig.5-17

FIGURES 3

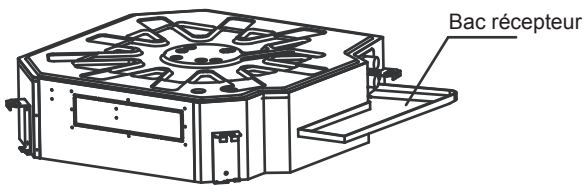

Fig.5-14

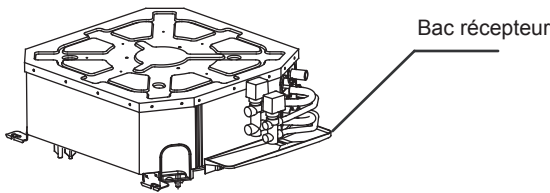

Fig.5-15

Remarque : les panneaux de couverture et le bac récepteur sont des accessoires à choisir par les clients.

REMARQUE

Avant de suspendre l'installation, raccorder la vanne à trois voies et son tuyau raccordé à l'unité principale. Il n'y a pas de vanne à trois voies et le tuyau raccordé doit être fixé à l'intérieur. L'unité achetée peut être différente de celle montrée.

Hauteur du panneau avant :

Type	H (mm)
Cassette à quatre voies	45
Cassette à quatre voies (compacte)	50

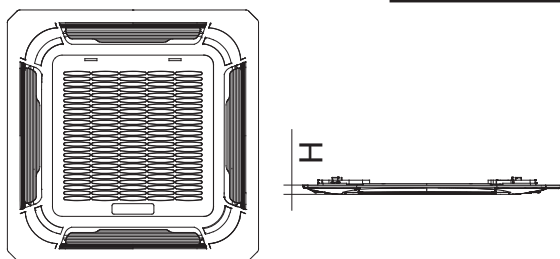

Fig.5-18

5.4 Installation du Panneau



AVERTISSEMENT

Ne jamais mettre le panneau face en bas vers le sol ou contre le mur, ou sur des objets volumineux.

Ne jamais l'écraser ou le frapper.

1 Ouvrir la grille d'entrée d'air.

- Faire glisser les deux ergots de grilles vers le milieu en même temps et ensuite les tirer vers le haut. (Se référer à la fig. 5-9)
- Tirer la grille sur un angle d'environ 45 °, et la retirer. (Se référer à la fig. 5-10)

2 Retirer les couvercles d'installation aux quatre coins

- Dévisser les boulons, relâcher la corde des couvercles d'installation, et les retirer. (Se référer à la fig. 5-11)

3 Installation du panneau

- Aligner correctement le moteur oscillant sur le panneau aux joints de tuyauterie du corps.
- Fixer les crochets du panneau au moteur oscillant et ses côtés opposés aux crochets du récepteur d'eau correspondant. Suspendre ensuite les deux autres crochets du panneau sur les supports correspondants du corps.



AVERTISSEMENT

Ne pas enrouler le câblage du moteur oscillant sur la mousse d'étanchéité.

- Régler les quatre vis des crochets du panneau pour conserver le panneau horizontal, et les visser uniformément au plafond.
- Régler le panneau légèrement en direction de la flèche pour adapter le centre du panneau au centre de l'ouverture du plafond. S'assurer que les crochets des quatre coins sont bien fixés.
- Fixer les vis sous les crochets du panneau, jusqu'à ce que l'épaisseur de la mousse entre le corps et la sortie du panneau soit réduite à environ 4~6 mm. Le bord du panneau doit bien entrer en contact avec le plafond.
 - Si l'écart entre le panneau et le plafond existe encore après le serrage des vis, la hauteur de l'unité intérieure doit être à nouveau modifiée.
 - Vous pouvez modifier la hauteur de l'unité intérieure par les ouvertures sur les quatre coins du panneau ; si le levage de l'unité intérieure et du tuyau de vidange n'est pas modifié.

4 Suspendre la grille d'entrée d'air au panneau, et raccorder ensuite respectivement la terminaison du câble et celle du boîtier de commande aux terminaisons correspondantes sur le corps.

5 Remplacer la grille d'entrée d'air selon la procédure inverse.

6 Replacer le couvercle d'installation.

- Desserrer le câble du couvercle d'installation sur le boulon du couvercle d'installation.
- Appuyer légèrement sur le couvercle d'installation dans le panneau.

6. RACCORDER LE TUYAU DE VIDANGE

6.1 Installation du tuyau de vidange de l'unité intérieure

- 1) Le tuyau de vidange peut être en PVC (diamètre intérieur d'environ 37~39 mm, diamètre intérieur de 32 mm).
- 2) Raccorder le connecteur du tuyau de vidange à l'extrémité du tuyau de pompage de l'eau et fixer le tuyau de pompage avec le tuyau de débit d'eau et l'isolation thermique par un collier du tuyau de débit d'eau (attaché).



AVERTISSEMENT

Ne pas utiliser la force pour ne pas fissurer le tuyau de pompage d'eau.

- 3) Le tuyau de pompage de l'eau et le tuyau de vidange du corps principal doivent être isolés uniformément par un tube d'isolation, et tenus par une bande de serrage pour empêcher l'air de rentrer et la coagulation.
- 4) Empêcher l'eau de revenir dans l'unité pendant l'arrêt, le tuyau de vidange doit être placé vers le bas et évacuer l'eau vers l'extérieur (côté vidange), la pente du tuyau de vidange doit être supérieure à (1/100), sans angle saillant et reste d'eau. (Se référer à la fig. 6-1 a)
- 5) Lors du raccordement du tuyau de vidange, ne pas faire glisser le tuyau qui tirerait l'unité principale. Pour ce faire, disposer les points de support tous les 80 à 100 centimètres pour éviter de plier le tuyau (Voir fig. 6-1 b).
- 6) Lors du raccordement du prolongement du tuyau de vidange, appliquer un tube de protection pour envelopper ses parties intérieures pour bien assurer le prolongement de la partie raccordée.
- 7) Si la sortie du tuyau de vidange est plus haute que le tuyau de raccordement de pompage du corps principal, le tuyau de vidange doit être disposé vers le haut verticalement en utilisant un ensemble de raccordement de la sortie d'eau pour un cintrage vertical, et la hauteur du tuyau de vidange doit être disposée vers la surface du récipient de dégivrage à moins de 1 000 mm, sinon un refoulement trop important lors de l'arrêt conduirait à un débordement (Se référer à la Fig. 6-2).
- 8) Selon les exigences réelles de pliage de la tuyauterie et l'utilisation de l'ensemble de raccordement de la sortie d'eau dans le bornier pour la configuration de la tuyauterie.



AVERTISSEMENT

Les joints dans le système de vidange doivent être scellés pour éviter toute fuite d'eau.

- 9) La hauteur depuis le sol à l'extrémité du tuyau de vidange ou le bas de l'ouverture de vidange doit mesurer plus de 50 mm. Ne pas immerger l'extrémité du tuyau de vidange ou le bas de l'ouverture de vidange dans l'eau. Lorsque de la condensation s'écoule sur le chemin de câble, plier le tuyau de vidange en forme de U pour éviter que les odeurs ne soient transmises par un tuyau de vidange à l'intérieur.



REMARQUE

Toutes les images dans ce manuel sont à titre d'explication uniquement. Ils peuvent être légèrement différents du climatiseur acheté (selon le modèle). La forme réelle prévaut.

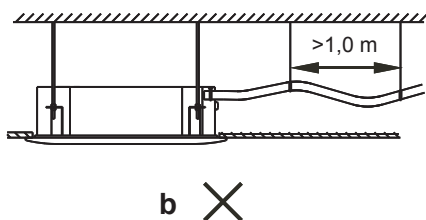
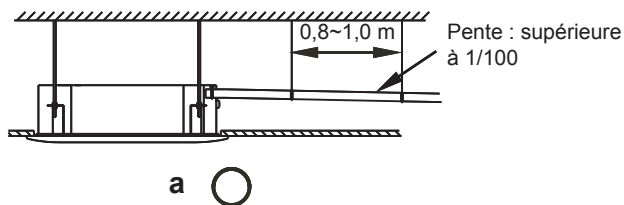
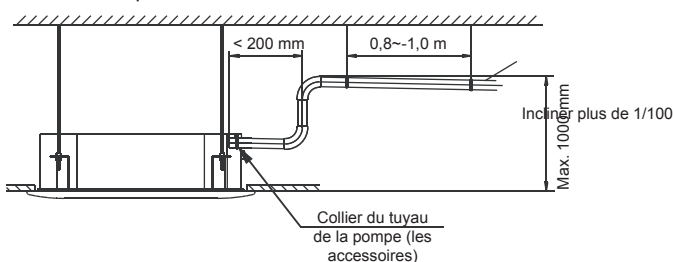

Fig. 6-1

cassette à quatre voies :



cassette à quatre voies mince :

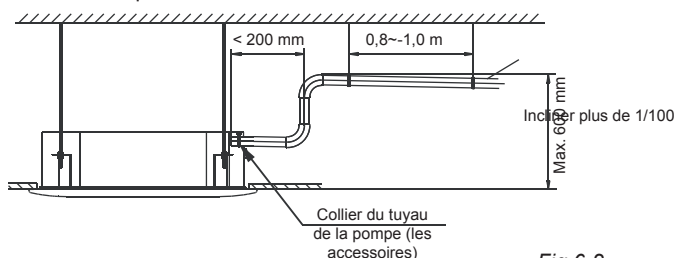

Fig. 6-2

6.2 Test de vidange

- Vérifier si le tuyau de vidange est sans entrave

Les maisons récemment construites doivent passer ce test avant de fermer le plafond.

1. Retirer le couvercle du test, et verser environ 2 000 ml d'eau dans le récipient d'eau par le tube de remplissage.
2. Mettre sous tension et utiliser le climatiseur en mode « CLIMATISATION ». Écouter le son du tuyau de la pompe de vidange. Vérifier si l'eau est bien déversée (un délai de 1 min est nécessaire avant le déversement, selon la longueur du tuyau de vidange), et vérifier s'il n'y a pas de fuites d'eau au niveau des joints.

MISES EN GARDE

En cas de dysfonctionnement, le corriger immédiatement.

3. Arrêter le climatiseur pendant trois minutes, vérifier si tout est ok. Si le tuyau de vidange n'est pas bien situé, le débit d'eau fera clignoter le voyant d'Alarme (pour le type climatisation et chauffage ou climatisation seulement), même la fuite d'eau depuis le récipient d'eau.
4. Vérifier que la pompe de vidange vide l'eau immédiatement lorsqu'une alarme retentit pour le niveau d'eau élevé. Si le niveau d'eau ne peut pas descendre en dessous du niveau d'eau limite, le climatiseur s'arrêtera. Le redémarrer puis le mettre hors tension et vidanger l'eau.

5. Mettre hors tension, vidanger l'eau.

- Le bouchon de vidange est utilisé pour vider l'eau du bac d'eau de condensation lors de l'entretien du climatiseur. Bien le fermer pendant le fonctionnement pour éviter les fuites.

7. CÂBLAGE



AVERTISSEMENT

Le climatiseur doit utiliser une alimentation séparée avec une tension nominale.

L'alimentation extérieure au climatiseur doit être reliée à la terre, qui est reliée au câblage de la terre de l'unité intérieure et extérieure.

Le travail de câblage doit être réalisé par un personnel qualifié selon le schéma du circuit.

Un dispositif assurant la déconnexion omnipolaire qui a au moins une distance de séparation de 3 mm dans tous les pôles et un disjoncteur différentiel avec une valeur nominale supérieure à 10 mA doivent être intégrés dans le câblage fixe selon les règles nationales.

Le dispositif doit être installé conformément à la réglementation de câblage nationale.

S'assurer de bien placer le câblage d'alimentation et le câblage de signal pour éviter des perturbations croisées.

Ne pas mettre sous tension jusqu'à vérification minutieuse après le câblage.



REMARQUE

Pour la certification CEM se référer à la directive 2004/108/CEE

Pour éviter une étincelle de courant pendant le démarrage du compresseur (processus technique), suivre les instructions suivantes.

1. Le raccordement électrique du climatiseur doit être réalisé au tableau général d'alimentation. La distribution doit être de faible impédance ; normalement l'impédance requise atteint un point de fusion de 32 A.
2. Aucun autre équipement ne doit être raccordé à cette ligne d'alimentation.
3. Pour une réception de l'installation détaillée se référer au fournisseur d'alimentation, si des restrictions s'appliquent aux produits comme des machines à laver, des climatiseurs ou des fours électriques.
4. Pour des détails électriques du climatiseur se référer à la plaque signalétique du produit.
5. Pour toute question contacter le vendeur.

7.1 Raccordement du câble

- Démontez les boulons du couvercle (en cas de couvercle sur l'unité extérieure, démontez les boulons du tableau de maintenance et le tirer dans la direction de la flèche pour retirer le tableau de protection.)
- Raccordez les câbles de connexion aux bornes comme identifiés par leurs numéros respectifs sur le bornier des unités intérieure et extérieure.
- Réinstallez le couvercle ou le tableau de protection.

■ Tableau 7-1

DÉBIT D'EAU (m ³ /h)		510~2550
ALIMENTATION :	PHASE	1-phases
	FRÉQUENCE ET TENSION	220-240 V~ 50 Hz
DISJONCTEUR/FUSIBLE (A)		15/15
CÂBLAGE D'ALIMENTATION DE L'UNITÉ INTÉRIEURE (mm ²)	INFÉRIEUR À 20 M	Fil à paire torsadée 2,5 mm ²
	INFÉRIEUR À 50 M	Fil à paire torsadée 6 mm ²
FIL DE TERRE (mm ²)		2,5

La conception du type de cordon d'alimentation est H05RN-F ou supérieure.

7.2 Figure de câblage

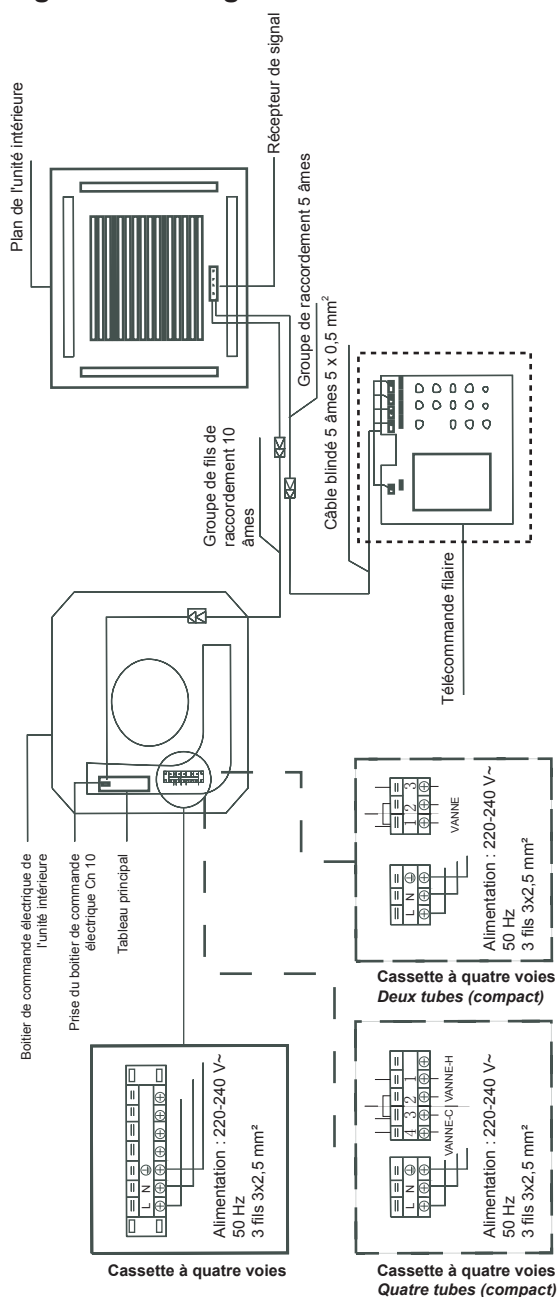

CÂBLAGE DE LA TÉLÉCOMMANDE ET DU CLIMATISEUR

8. TEST DE FONCTIONNEMENT

- Le test de fonctionnement doit être réalisé une fois l'installation complètement terminée.
- Confirmer les points suivants avant le test de fonctionnement :
 - L'unité intérieure et l'unité extérieure sont correctement installées.
 - L'installation de la tuyauterie et du câble sont correctement réalisées.
 - Le système de tuyauterie d'eau est vérifié contre les fuites. La vidange est sans entrave.
 - L'isolation thermique fonctionne bien.
 - Le fil de terre est correctement branché.
 - La longueur de la tuyauterie a été enregistrée.
 - La tension d'alimentation correspond à la tension nominale du climatiseur.
 - Il n'y a pas d'obstacle à la sortie ou à l'entrée des unités extérieure et intérieure.
 - Le climatiseur est préchauffé lors de la mise sous tension.
- Selon les exigences de l'utilisateur, installer le cadre de la télécommande lorsque le signal de la télécommande peut bien atteindre l'unité intérieure.
- Test de fonctionnement

Régler le climatiseur en mode « CLIMATISATION » avec la télécommande, et vérifier les points suivants. En cas de dysfonctionnement, le réparer selon le chapitre « Dépannage » dans le « Manuel d'utilisation ».

 - Si le commutateur sur la télécommande fonctionne bien.
 - Si les boutons sur la télécommande fonctionnent bien.
 - Si le déflecteur d'air se déplace normalement.
 - Si la température ambiante est bien réglée.
 - Si le voyant s'allume normalement.
 - Si les boutons temporaires fonctionnent bien.
 - Si la vidange est normale.
 - Si'il y a des vibrations ou un bruit anormal pendant le fonctionnement.
 - Si le climatiseur chauffe bien dans le cas du type CLIMATISATION/CHAUFFAGE.

Si le client souhaite la Fonction Télécommande :
 En premier lieu, le code de numérotation SW3 doit être désactivé.
 Deuxièmement, raccorder les fils de signal au CN17.
 Finalement, le voyant de dégivrage sur l'écran clignote à 5 Hz et l'interrupteur de l'unité intérieure de la télécommande doit être sur OFF.



REMARQUE

Si le cordon d'alimentation est endommagé, il doit être réparé par le fabricant ou son agent d'entretien ou une personne ayant les mêmes qualifications afin d'éviter un danger.



AVERTISSEMENT

Une fonction de protection empêche le climatiseur d'être activé pendant environ 3 minutes lorsqu'il est redémarré immédiatement après un arrêt.

9. ENTRETEIN



AVERTISSEMENT

Avant de nettoyer le climatiseur, s'assurer que l'alimentation est coupée.

Vérifier si le câblage n'est pas cassé ou débranché.

Débrancher l'alimentation avant le nettoyage et la maintenance. Utiliser un chiffon sec pour nettoyer l'unité.

Un chiffon humide peut être utilisé pour nettoyer l'unité intérieure si elle est vraiment sale.

Ne jamais utiliser de chiffon humide sur la télécommande.

Ne pas utiliser de chiffon traité chimiquement pour essuyer ou laisser ce type de matériau sur l'unité pendant longtemps. Il peut endommager ou décolorer la surface de l'unité.

Ne pas utiliser d'essence, de diluant, de poudre de polissage ou de solvants similaires pour le nettoyage. Ils peuvent faire craquer ou fissurer la surface en plastique.

■ Entretien après une longue période d'arrêt

(ex : en début de saison)

Vérifier et retirer tout ce qui peut bloquer les entrées et de sorties d'air des unités intérieures.

Nettoyer les filtres à air et les carters des unités intérieures. Se référer au « Nettoyage du filtre à air » pour des détails sur la manière de procéder et d'assurer une réinstallation des filtres à air nettoyés dans la même position.

Mettre sous tension au moins 12 heures avant d'utiliser l'unité afin d'assurer un fonctionnement plus fluide. Lors de la mise sous tension, l'écran de la télécommande apparaît.

■ Entretien avant une longue période d'arrêt

(ex : en fin de saison)

Utiliser les unités intérieures en ventilation seulement pendant une demi-journée pour sécher l'intérieur des unités.

Nettoyer les filtres à air et les carters des unités intérieures. Se référer au « Nettoyage du filtre à air » pour des détails sur la manière de procéder et d'assurer une réinstallation des filtres à air nettoyés dans la même position.

■ Nettoyage du filtre à air

Le filtre à air peut empêcher la poussière ou d'autres particules de pénétrer à l'intérieur. En cas d'obstruction du filtre, l'efficacité de fonctionnement du climatiseur peut fortement diminuer.

Par conséquent, le filtre doit être nettoyé tous les quinze jours lors de l'utilisation fréquente.

Si le climatiseur est installé dans un lieu poussiéreux, nettoyer fréquemment le filtre à air.

Si la poussière accumulée est trop difficile à nettoyer, remplacer le filtre par un neuf (le filtre à air remplaçable est un filtre en option).

1 Ouvrir la grille d'entrée d'air

Pousser les ergots de la grille vers le milieu simultanément comme indiqué sur la *fig.9-1*. Tirer ensuite la grille vers le bas.

Les câbles du boîtier de commande, qui sont initialement connectés aux bornes électriques du corps principal doivent être retirés comme indiqué ci-dessous.

2 Retirer la grille d'entrée d'air (avec le filtre à air comme montré sur la *Fig.9-2*).

Retirer la grille d'entrée d'air à 45 ° et la lever pour retirer la grille.

3 Démontez le filtre à air.

4 Nettoyer le filtre à air

Un aspirateur ou de l'eau pure peut être utilisé pour nettoyer le filtre.

Si l'accumulation de poussière est trop importante, utiliser une brosse souple et un détergent léger pour le nettoyer et sécher dans un lieu froid.

- Le côté entrée d'air doit être orienté vers le haut lors de l'utilisation d'un aspirateur. (Voir *fig.9-3*)
- Le côté entrée d'air doit être orienté vers le bas lors de l'utilisation de l'eau. (Voir *fig.9-4*)



Mise en garde : Ne pas sécher le filtre à air directement au soleil ou au feu.

5 Réinstaller le filtre à air.

6 Installer et fermer la grille d'air en sens inverse de l'étape 1 et 2 et raccorder les câbles du boîtier de commande aux bornes correspondantes du corps principal.

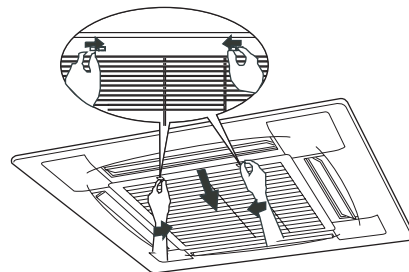

Fig.9-1

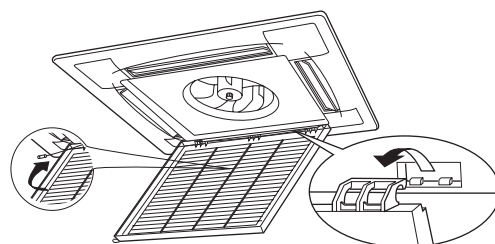

Fig.9-2

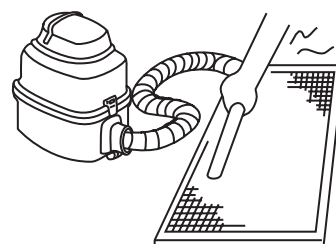

Fig.9-3

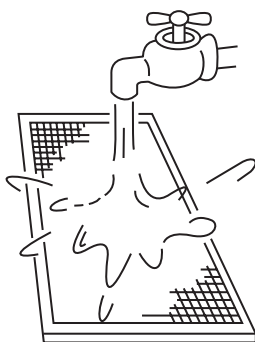

Fig.9-4

10. DÉPANNAGE

10.1 Pannes et causes du climatiseur

Si un des dysfonctionnements suivants se produit, arrêter l'unité, débrancher et contacter le vendeur.

- Le voyant de fonctionnement clignote rapidement (cinq fois par seconde), Débrancher l'unité de l'alimentation et la rebrancher après deux ou trois minutes mais les voyants continuent de clignoter.
- Les opérations de conversion sont erratiques.
- Le fusible se grille fréquemment ou le disjoncteur se déclenche fréquemment.
- Un corps étranger ou de l'eau est tombé dans le climatiseur.
- De l'eau fuit de l'unité intérieure.
- Autres dysfonctionnements.

Si le système ne fonctionne pas correctement, excepté pour les cas où les dysfonctionnements évidents mentionnés ci-dessus, examiner le système selon les procédures suivantes. (voir Tableau 10-1)

Tableau 10-1

Symptômes	Causes	Solution
L'unité ne démarre pas	<ul style="list-style-type: none"> • Panne de courant. • L'interrupteur est désactivé. • Le fusible de l'interrupteur d'alimentation peut être grillé. • Les batteries de la télécommande sont vides ou autre problème de télécommande. 	<ul style="list-style-type: none"> • Attendre le retour de l'alimentation. • Mettre sous tension. • Remplacer le fusible. • Remplacer les batteries ou vérifier la télécommande.
Débit d'air normal mais ne refroidit pas complètement	<ul style="list-style-type: none"> • La température n'est pas correctement réglée. 	<ul style="list-style-type: none"> • Régler correctement la température.
L'unité démarre ou s'arrête fréquemment	<ul style="list-style-type: none"> • Air dans le circuit ou charge réfrigérante insuffisante. • La vanne à trois voies fonctionne mal. • La tension est trop élevée ou trop faible. • Le circuit du système est bloqué. • La température n'est pas correctement réglée. 	<ul style="list-style-type: none"> • Faire le vide. • Entretien ou remplacement de la vanne à trois voies. • Installer un manostat. • Chercher la cause et réparer.
L'unité ne refroidit pas	<ul style="list-style-type: none"> • L'échangeur de chaleur de l'unité intérieure est sale. • Le filtre à air est sale. • L'entrée/la sortie des unités intérieures est bloquée. • Les portes et les fenêtres sont ouvertes. • L'unité est directement exposée aux rayons du soleil. • Trop de source de chaleur. • Fuite d'eau. 	<ul style="list-style-type: none"> • Nettoyer l'échangeur de chaleur. • Nettoyer le filtre à air. • Éliminer toutes les saletés et rendre l'air plus pur. • Fermer les portes et les fenêtres. • Fermer les rideaux pour protéger des rayons du soleil. • Réduire la source de chaleur. • La capacité de refroidissement AC diminue (normal). • Vérifier les fuites.
L'unité ne chauffe pas	<ul style="list-style-type: none"> • Les portes et les fenêtres ne sont pas complètement fermées. • Fuite d'eau. 	<ul style="list-style-type: none"> • Utiliser un appareil de chauffage. • Fermer les portes et les fenêtres. • Vérifier les fuites.

10.2 Pannes et causes de la télécommande

Avant de demander un entretien ou une réparation, vérifier les points suivants. (voir Tableau 10-2)

Tableau 10-2

Symptômes	Causes	Solution
La vitesse du ventilateur ne peut pas être changée.	<ul style="list-style-type: none"> Vérifier si le MODE indiqué à l'écran est « AUTO » 	Lorsque le mode automatique est sélectionné, le climatiseur sélectionne automatiquement la vitesse du ventilateur.
	<ul style="list-style-type: none"> Vérifier si le MODE indiqué sur l'affichage est « DRY ». 	Lorsque le mode dry est sélectionné, le climatiseur sélectionne automatiquement la vitesse du ventilateur. La vitesse du ventilateur peut être sélectionnée en « CLIMATISATION », « VENTILATION SEULE », et « CHAUFFAGE ».
Le signal de la télécommande n'est pas transmis lorsque le bouton ON/OFF est enfoncé.	<ul style="list-style-type: none"> Vérifier si les batteries dans la télécommande sont vides. 	L'alimentation est coupée.
Le voyant TEMP. ne s'allume pas.	<ul style="list-style-type: none"> Vérifier si le MODE indiqué à l'écran est « VENTILATION SEULE ». 	La température ne peut pas être réglée sur le mode VENTILATION.
L'indication sur l'écran disparaît après un laps de temps.	<ul style="list-style-type: none"> Vérifier si le fonctionnement du minuteur est terminé lorsque TIMER OFF est indiqué à l'écran. 	Le fonctionnement du climatiseur s'arrête au temps réglé
Le voyant TIMER ON s'éteint après un certain laps de temps.	<ul style="list-style-type: none"> Vérifier si le fonctionnement du minuteur a démarré lorsque TIMER ON est indiqué à l'écran. 	À l'heure réglée, le climatiseur démarre automatiquement et le voyant approprié s'éteint.
Le signal acoustique de l'unité intérieure ne retentit pas même lorsque le bouton ON/OFF est enfoncé.	Vérifier si le transmetteur du signal de la télécommande est correctement dirigé vers le récepteur du signal infrarouge de l'unité intérieure lorsque le bouton ON/OFF est enfoncé.	Diriger directement le transmetteur du signal de la télécommande vers le récepteur du signal infrarouge de l'unité intérieure et appuyer deux fois sur le bouton ON/OFF.

10.3 Dysfonctionnement et code de dysfonctionnement

Si une des situations ci-dessus se produit, éteindre l'alimentation de l'unité et contacter immédiatement le service client.

N°	Dysfonctionnement	voyant de fonctionnement	voyant du minuteur	voyant de dégivrage	voyant d'alarme	voyant d'alarme
1	Le canal de vérification du capteur de la température ambiante est anormal	×	☆	×	×	E2
2	Le canal de vérification du capteur de l'évaporateur est anormal	☆	×	×	×	E3/E4 :
3	Dysfonctionnement EEPROM	☆	☆	×	×	E7
4	Dysfonctionnement de l'interrupteur du niveau d'eau	×	×	×	☆	E8

(× Éteint, ☆ Clignote à 5 Hz)

**Cassette à quatre voies
(compacte)**

N°	Dysfonctionnement	voyant de fonctionnement	voyant du minuteur	voyant de dégivrage	voyant d'alarme
1	Le canal de vérification du capteur de la température ambiante est anormal	X	☆	X	X
2	Le canal de vérification du capteur de l'évaporateur est anormal	☆	X	X	X
3	Dysfonctionnement EE-PROM	☆	☆	X	X
4	Dysfonctionnement de l'interrupteur du niveau d'eau	X	X	X	☆
5	L'interrupteur de l'unité intérieure sur la télécommande longue portée est sur OFF.	X	X	☆	X

(× Éteint, ☆ Clignote à 5 Hz)

2020001A9002 V1.0
MDV08IU-026DW

frigicoll

OFICINA CENTRAL
Blasco de Garay, 4-6
08960 Sant Just Desvern
Barcelona
Tel. 93 480 33 22
<http://www.frigicoll.es>

BUREAU CENTRAL
Parc Silic-Immeuble Panama
45 rue de Villeneu
94150 Rungis
Tél. +33 9 80 80 15 14
<http://www.frigicoll.es>