



# MANUALE D'USO E INSTALLAZIONE

Unità di controllo a parete Aquantia R-32 PRO

KCTAQ-02



Grazie per avere acquistato il nostro prodotto.  
Prima di utilizzare l'unità, leggere attentamente il presente manuale e conservarlo per poterlo consultare in futuro.



- Il presente manuale fornisce una spiegazione dettagliata delle precauzioni da adottare durante l'utilizzo.
- Per garantire un corretto funzionamento dell'unità di controllo a parete, leggere attentamente il presente manuale prima di utilizzare l'unità.
- Conservare il manuale dopo la lettura per poterlo consultare in futuro.

# INDICE

---

<b>1 PRECAUZIONI GENERALI PER LA SICUREZZA</b>	01
• 1.1 Informazioni sulla documentazione	01
• 1.2 Per l'utente	01
<b>2 PRESENTAZIONE DELL'INTERFACCIA UTENTE</b>	02
• 2.1 Aspetto dell'unità di controllo a parete	02
• 2.2 Icone di stato	02
<b>3 UTILIZZO DELLE PAGINE INIZIALI</b>	03
<b>4 STRUTTURA DEI MENU</b>	05
• 4.1 Informazioni sulla struttura dei menu	05
• 4.2 Accesso alla struttura dei menu	05
• 4.3 Come spostarsi nella struttura dei menu	05
<b>5 UTILIZZO DI BASE</b>	05
• 5.1 Sblocco dello schermo	05
• 5.2 Attivazione/disattivazione dei controlli (ON/OFF)	05
• 5.3 Regolazione della temperatura	07
• 5.4 Regolazione del modo di funzionamento ambiente	08
<b>6 FUNZIONAMENTO</b>	08
• 6.1 Modo funzionamento	08
• 6.2 Temperature predefinite	08
• 6.3 Acqua calda sanitaria (ACS)	11
• 6.4 Programmazione oraria	13
• 6.5 Opzioni	15
• 6.6 Blocco bambini	18
• 6.7 Informazioni sull'assistenza	18
• 6.8 Parametri di funzionamento	19
• 6.9 Per il servizio di assistenza	20
• 6.10 Istruzioni per la configurazione della rete	21
• 6.11 VIS. SN	21
<b>7 STRUTTURA DEI MENU: PANORAMICA</b>	22

---

# 1 PRECAUZIONI GENERALI PER LA SICUREZZA

## 1.1 Informazioni sulla documentazione

- Le precauzioni descritte nel presente manuale riguardano aspetti molto importanti. Si raccomanda di attenersi scrupolosamente.

### PERICOLO

Indica situazioni che potrebbero causare lesioni gravi.

### PERICOLO: RISCHIO DI SCOSSE ELETTRICHE

Indica situazioni che potrebbero causare scosse elettriche.

### PERICOLO: RISCHIO DI USTIONI

Indica situazioni che potrebbero causare ustioni per temperature eccessivamente elevate o basse.

### AVVERTENZA

Indica situazioni che potrebbero causare lesioni gravi.

### ATTENZIONE

Indica situazioni che potrebbero causare lesioni di lieve o media entità.

### NOTA

Indica situazioni che potrebbero causare danni all'apparecchio o alle cose.

### INFORMAZIONI

Indica suggerimenti utili o informazioni aggiuntive.

## 1.2 Per l'utente

- In caso di dubbi su come utilizzare l'unità, contattare il proprio installatore.

- Questo apparecchio non deve essere utilizzato da persone (inclusi i bambini), che non abbiano adeguate capacità fisiche, sensoriali o mentali oppure che manchino di esperienza e conoscenze specifiche, a meno che non siano sorvegliate o abbiano ricevuto istruzioni su come utilizzare l'apparecchio da parte di una persona responsabile della loro sicurezza. Sorvegliare i bambini per assicurarsi che non giochino con il prodotto.

### ATTENZIONE

NON lavare l'unità poiché si potrebbero causare scosse elettriche o incendi.

- I dispositivi sono contrassegnati dal seguente simbolo:



Questo simbolo indica che i prodotti elettrici ed elettronici non devono essere smaltiti insieme ai rifiuti indifferenziati domestici. NON tentare di smontare il sistema da soli: lo smontaggio del dispositivo e il trattamento del refrigerante, dell'olio e di altri componenti deve essere eseguito da un installatore qualificato, in conformità con le normative vigenti. Le unità devono essere trattate presso un apposito impianto di smaltimento per consentire il riutilizzo, il riciclo e il recupero dei materiali. Assicurarsi che il prodotto venga smaltito in modo corretto contribuirà a evitare possibili conseguenze negative per l'ambiente e la salute umana. Per maggiori informazioni, contattare il proprio installatore o l'autorità locale.

- Installare in un luogo in cui non siano presenti radiazioni.

## 2 PRESENTAZIONE DELL'INTERFACCIA UTENTE

### 2.1 Aspetto dell'unità di controllo a parete

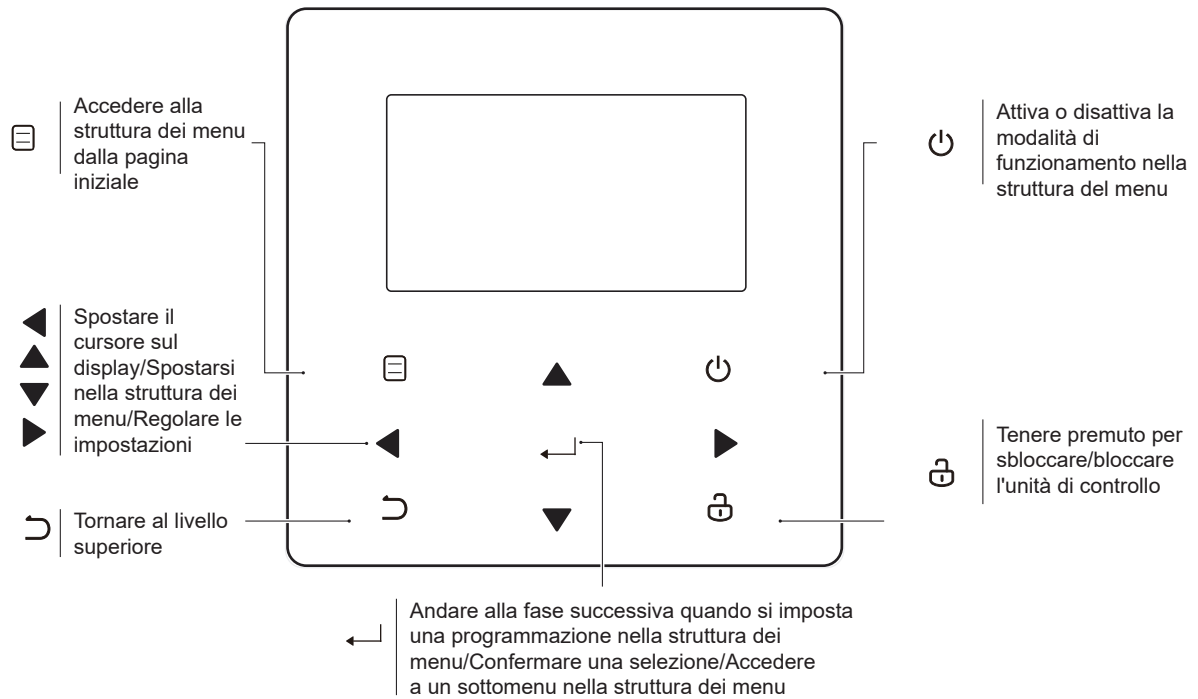

### 2.2 Icone di stato

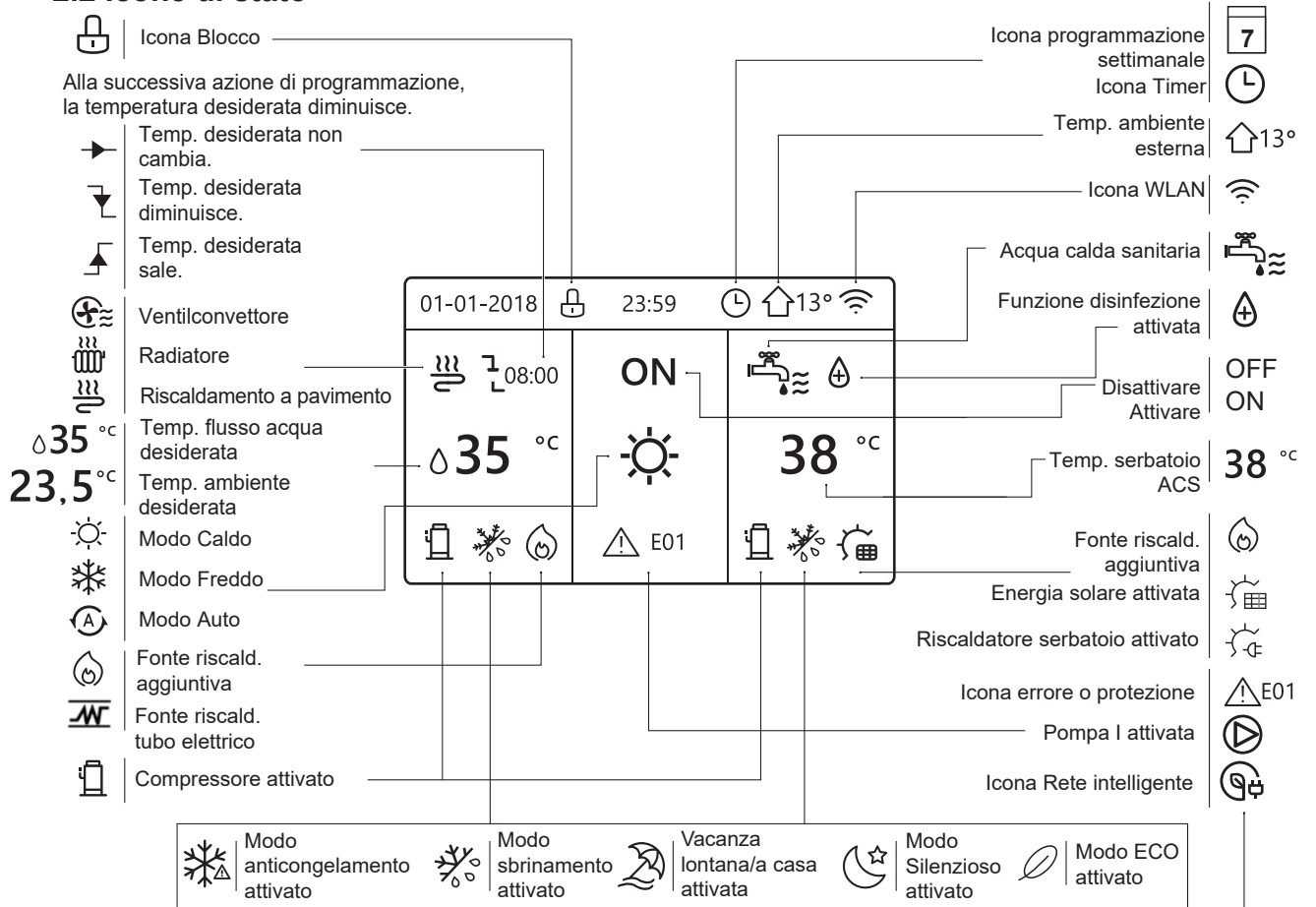

	Ventilconvettore	Radiatore	Riscaldamento a pavimento	Acqua calda sanitaria
ON				
OFF				

	Elettricità gratis	Elettricità f. picco	Elettricità picco
Rete intelligente			

### 3 UTILIZZO DELLE PAGINE INIZIALI

Quando si accende la centralina viene visualizzata la pagina di selezione della lingua. Scegliere la lingua desiderata, quindi premere  $\leftarrow$  per visualizzare le pagine iniziali. Se non si preme  $\leftarrow$  entro 60 secondi, il sistema imposta la lingua selezionata attualmente.



È possibile utilizzare le pagine iniziali per leggere e modificare le impostazioni destinate all'utilizzo quotidiano. Le impostazioni visualizzate e configurabili nelle pagine iniziali sono descritte nelle relative sezioni. A seconda dello schema dell'impianto, è possibile che vengano visualizzate le seguenti pagine iniziali:

- Temperatura desiderata del flusso d'acqua
- Temperatura ambiente desiderata
- Temperatura dell'acqua calda sanitaria

#### Pagina iniziale 1:

Se TEMP. FLUSSO ACQUA è impostata su SÌ e TEMP. AMBIENTE è impostata su NO (vedere **"PER IL SERVIZIO ASSISTENZA" > "IMPOSTAZIONE TIPO TEMP."** nel **"Manuale per l'utente e di installazione"**). Il sistema prevede anche la funzione di riscaldamento a pavimento e acqua sanitaria. Viene visualizzata la pagina iniziale 1:

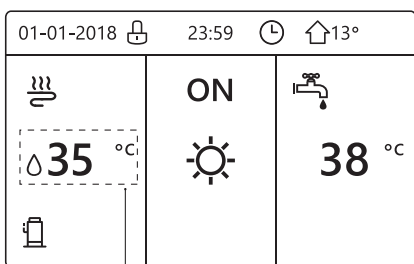

Temperatura flusso dell'acqua desiderata

Schema dell'impianto 1

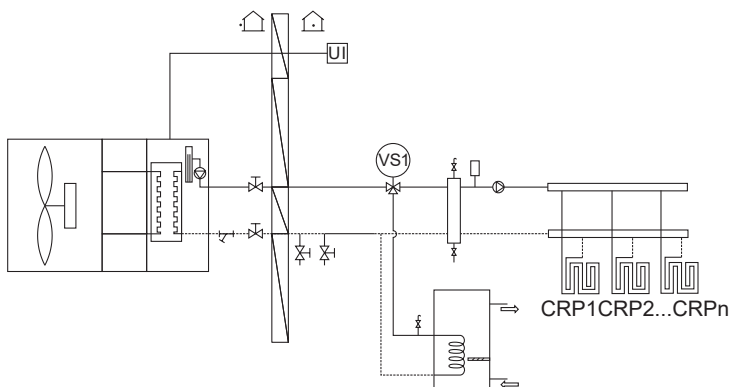

#### NOTA

Tutte le immagini presenti nel manuale sono inserite a scopo illustrativo. Potrebbero quindi esserci delle differenze rispetto alle pagine effettive che appaiono nello schermo.

#### Pagina iniziale 2:

Se TEMP. FLUSSO ACQUA è impostata su NO e TEMP. AMBIENTE è impostata su SÌ (vedere **"PER IL SERVIZIO ASSISTENZA" > "IMPOSTAZIONE TIPO TEMP."** nel **"Manuale per l'utente e di installazione"**). Il sistema prevede anche la funzione di riscaldamento a pavimento e acqua calda sanitaria. Viene visualizzata la pagina iniziale 2:

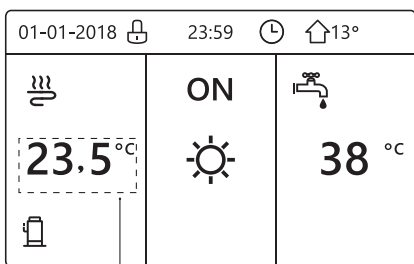

Temperatura ambiente desiderata

Schema dell'impianto 2

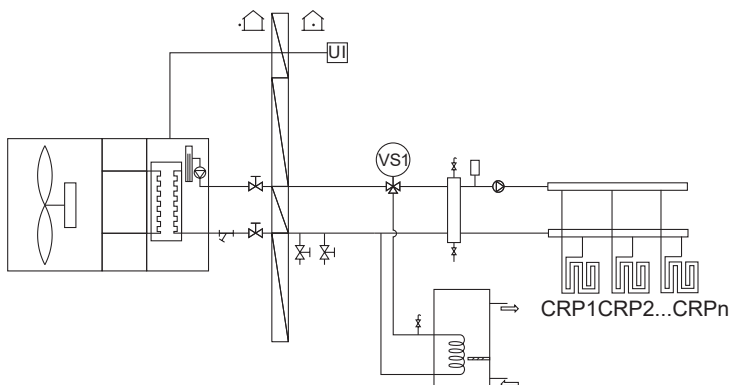

#### NOTA

È necessario installare l'unità di controllo a parete nella stanza del riscaldamento a pavimento per consentire di controllare la temperatura ambiente.

### Pagina iniziale 3:

Se il MODO ACS è impostato su NO (vedere "PER IL SERVIZIO ASSISTENZA" > "IMPOSTAZIONE MODO ACS" nel "Manuale per l'utente e di installazione"), e se "TEMP. FLUSSO ACQUA" è impostata su SÌ, "TEMP. AMBIENTE" è impostata su SÌ (vedere "PER IL SERVIZIO ASSISTENZA" > "IMPOSTAZIONE TIPO TEMP." nel "Manuale per l'utente e di installazione"). Sono presenti una pagina principale e una pagina aggiuntiva. Il sistema prevede anche la funzione di riscaldamento a pavimento e riscaldamento ambiente per il ventilconvettore. Viene visualizzata la pagina iniziale 3:

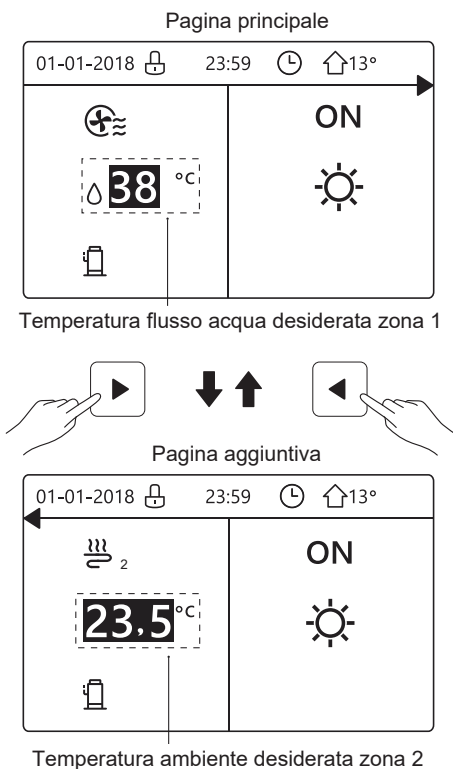

Schema dell'impianto 3

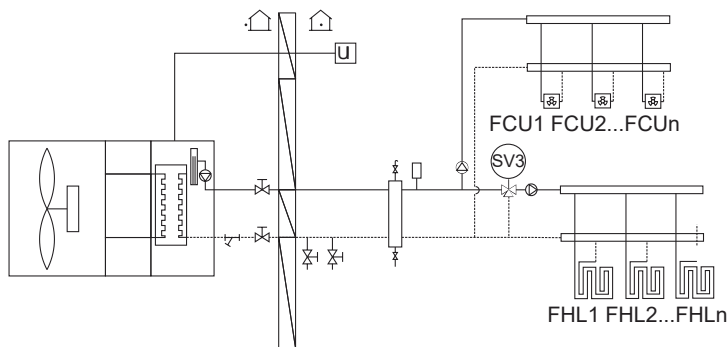

### Pagina iniziale 4:

Se TERMOSTATO AMBIENTE è impostato su DUE ZONE o DUE ZONE è impostato su SÌ, sono presenti una pagina principale e una pagina aggiuntiva. Il sistema prevede anche la funzione di riscaldamento a pavimento, riscaldamento ambiente per il ventilconvettore e acqua calda sanitaria. Viene visualizzata la pagina iniziale 4:

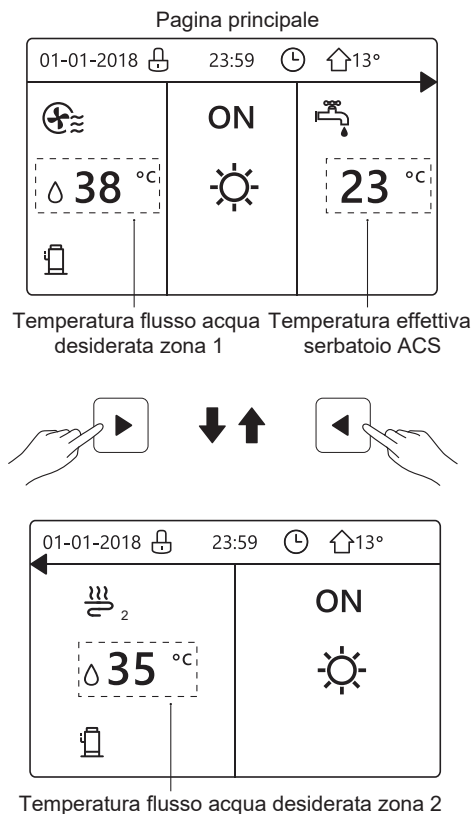

Schema dell'impianto 4

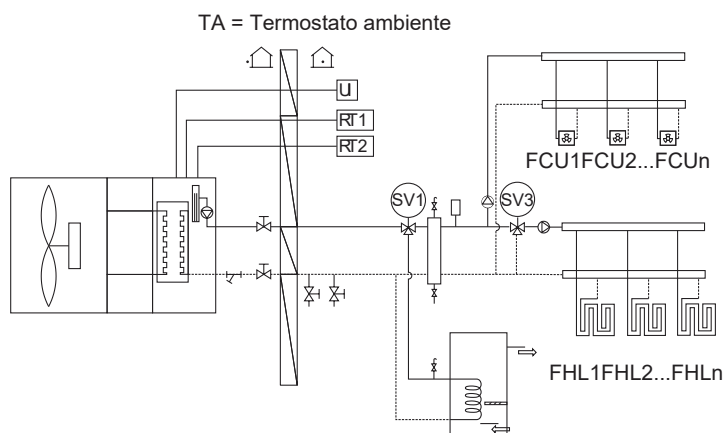

## 4 STRUTTURA DEI MENU

### 4.1 Informazioni sulla struttura dei menu

È possibile utilizzare la struttura dei menu per leggere e configurare le impostazioni NON destinate all'utilizzo quotidiano. Le impostazioni visualizzate e configurabili nella struttura dei menu sono descritte nelle relative sezioni. Per una panoramica della struttura dei menu, vedere "7 Struttura dei menu: panoramica".

### 4.2 Accesso alla struttura dei menu

Da una pagina iniziale, premere "☰". Viene quindi visualizzata la struttura dei menu:

MENU	1/2
<b>MODO FUNZIONAMENTO</b>	
TEMPERATURE PREDEFINITE	
ACQUA CALDA SANITARIA (ACS)	
PROGRAMMAZIONE ORARIA	
OPZIONI	
BLOCCO BAMBINI	
← CONFERMA	↕

MENU	2/2
<b>INFORMAZIONI SERVICE</b>	
PARAMETRI DI FUNZIONAMENTO PER SERVIZIO ASSISTENZA	
IMPOSTAZIONE WLAN	
VIS. SN	
← CONFERMA	↕





### 4.3 Come spostarsi nella struttura dei menu



Utilizzare "▼" e "▲" per scorrere.





## 5 UTILIZZO DI BASE

### 5.1 Sblocco dello schermo

Se l'icona  appare sullo schermo, l'unità di controllo è bloccata. Viene visualizzata la pagina seguente:





01-01-2018 	23:59	↑13°
 ON 		
35 °C		38 °C
		

Premere qualsiasi tasto, l'icona  lampeggia. Tenere premuto il tasto "☰". L'icona  scompare ed è possibile controllare l'interfaccia.





01-01-2018 	23:59	↑13°
 ON 		
35 °C		38 °C
		

L'interfaccia si blocca se non si effettuano operazioni per molto tempo (circa 120 secondi: è possibile configurare l'impostazione tramite l'interfaccia, vedere "6.7 INFORMAZIONI SULL'ASSISTENZA").

Se l'interfaccia è sbloccata, tenere premuto il tasto "☰" per bloccarla.

01-01-2018	23:59	↑13°
 ON 		
35 °C		38 °C
		





Long press  ↓ ↑ 



01-01-2018 	23:59	↑13°
 ON 		
35 °C		38 °C
		

### 5.2 Attivazione/disattivazione dei controlli (ON/OFF)

5.2.1 Utilizzare l'interfaccia dell'unità per attivare o disattivare il riscaldamento o il raffreddamento ambiente.

- L'accensione / spegnimento dell'unità è controllato dall'interfaccia se non si attiva il TERMOSTATO AMBIENTE (vedere "IMPOSTAZIONE TERMOSTATO AMBIENTE" nel "Manuale per l'utente e di installazione").
- Premere "◀" e "▶" nella pagina iniziale, appare il cursore nero:

01-01-2018	23:59	↑13°
 08:00 ON 		
35 °C		38 °C
		

- Quando il cursore è sulla temperatura del lato del modo funzionamento ambiente (che prevede il modo Caldo , il modo Freddo  e il modo Auto ) , premere il tasto "☰" per attivare/disattivare il riscaldamento o il raffreddamento ambiente.



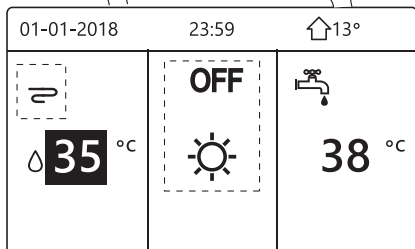
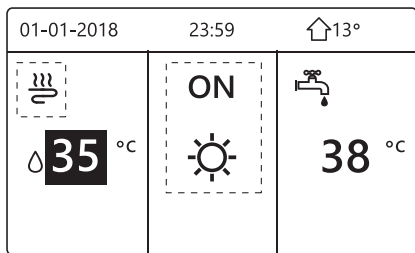

Se TIPO ACS è impostato su NO, vengono visualizzate le seguenti pagine:

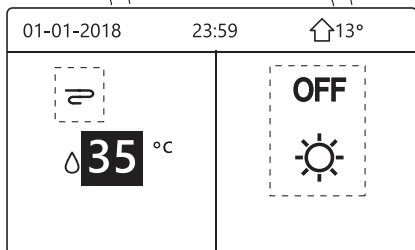
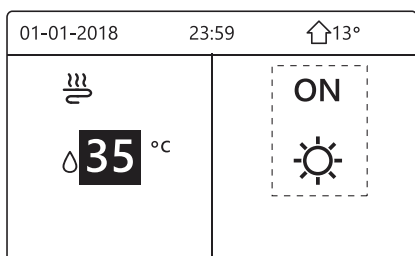

Se TIPO TEMP. è impostato su TEMP. AMBIENTE, vengono visualizzate le seguenti pagine:

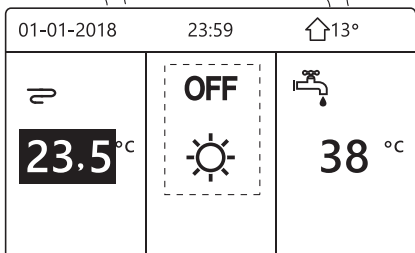
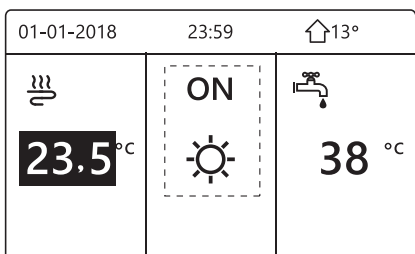

## 5.2.2 Utilizzare il termostato ambiente per attivare o disattivare il riscaldamento o il raffreddamento ambiente.

① Il termostato ambiente è impostato sulla MODALITÀ SET (vedere "IMPOSTAZIONE TERMOSTATO AMBIENTE" nel "Manuale di installazione e uso"). La modalità di funzionamento dell'unità e ON / OFF controllata dal termostato ambiente, premere sull'interfaccia, verrà visualizzata la pagina successiva :

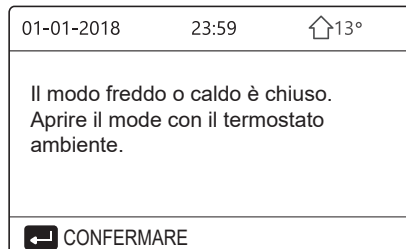

② Il termostato ambiente è IMPOSTATO UNA ZONA o DOPPIA ZONA (vedere "IMPOSTAZIONE TERMOSTATO AMBIENTE" nel "Manuale di installazione e uso"). Il termostato ambiente controlla la modalità di funzionamento ON / OFF dell'unità, è impostata sull'interfaccia HMI.

Le pagine seguenti mostrano il controllo del termostato ambiente DOPPIA ZONA.

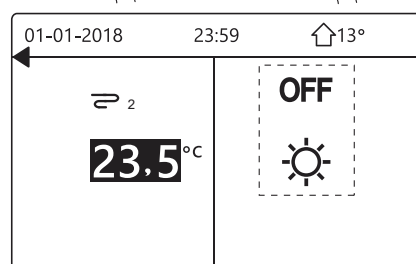
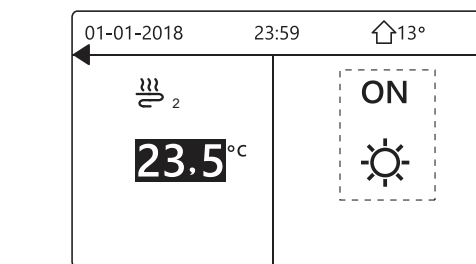
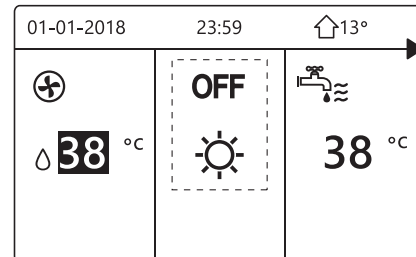
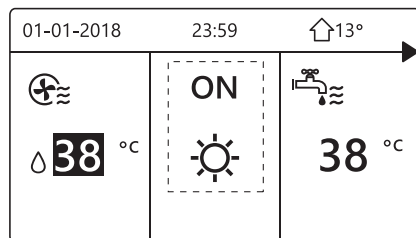

5.2.3 Utilizzare l'interfaccia per attivare o disattivare l'unità per ACS. Premere "►" e "▼" nella pagina iniziale, appare il cursore nero:

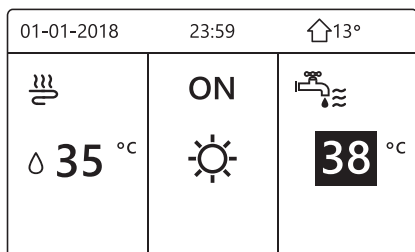

1) Quando il cursore è sulla temperatura del modo ACS, premere il tasto "⏻" per attivarlo/disattivarlo.

Se il modo funzionamento ambiente è attivato (ON), vengono visualizzate le pagine seguenti:

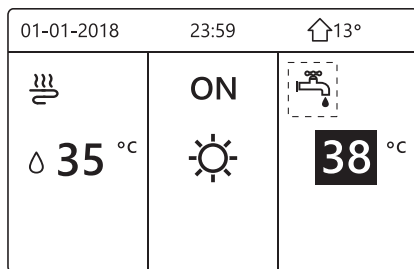
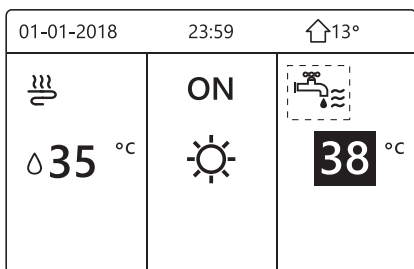

Se il modo funzionamento ambiente è disattivato (OFF), vengono visualizzate le pagine seguenti:

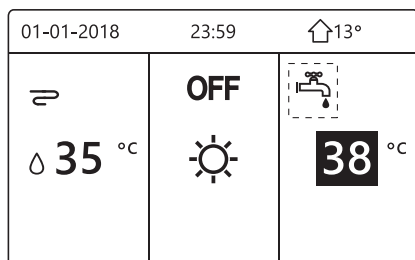
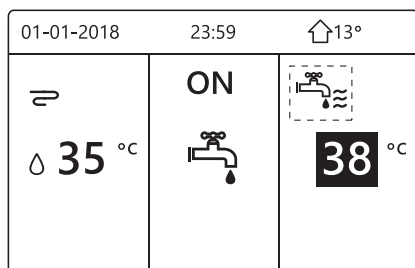

## 5.3 Regolazione della temperatura

Premere "◀" e "▲" nella pagina iniziale, appare il cursore nero:

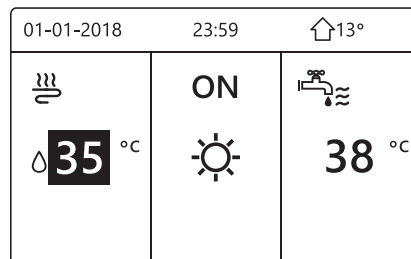

- Se il cursore è sulla temperatura, utilizzare "◀" e "▶" per selezionare e utilizzare "▼" e "▲" per regolare la temperatura.

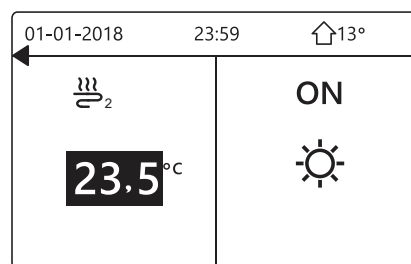
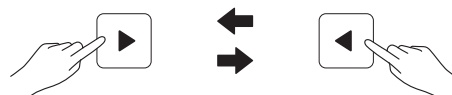
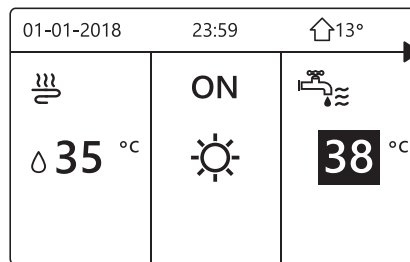
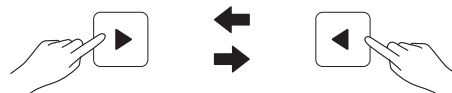
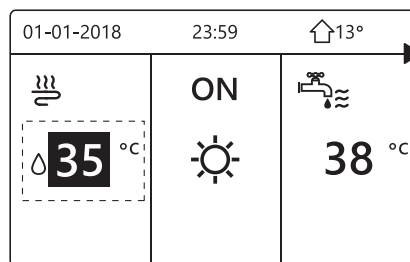

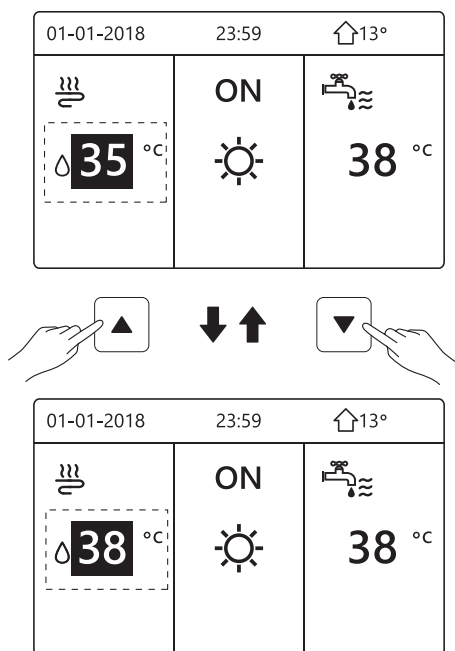

## 5.4 Regolazione del modo di funzionamento ambiente

- Regolazione del modo funzionamento ambiente tramite l'interfaccia  
Andare in "☰" > "MODO FUNZIONAMENTO".  
Premere "↵", viene visualizzata la pagina seguente:

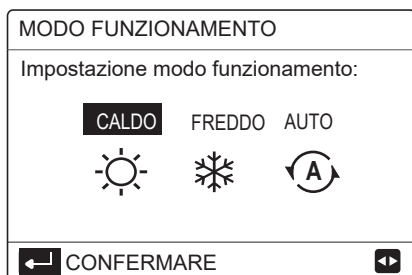

- È possibile selezionare tre modi, ossia CALDO, FREDDO e AUTO. Utilizzare "◀" e "▶" per scorrere, premere "↵" per selezionare.  
Se non si preme il pulsante ↵ e si esce dalla pagina tramite il pulsante ⏪, il modo resta in funzione se il cursore era stato spostato sul modo funzionamento.

Se è disponibile solo il modo CALDO (FREDDO), viene visualizzata la pagina seguente:

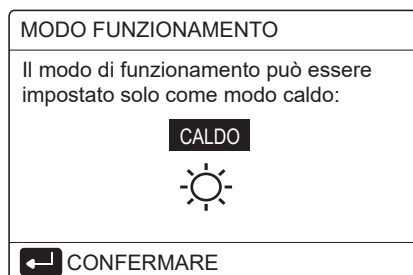

- Non è possibile modificare il modo funzionamento.

Se si seleziona...	Il modo funzionamento ambiente quindi è...
CALDO	Sempre modo Caldo
FREDDO	Sempre modo Freddo
AUTO	Modifica automatica dell'impostazione tramite software in base alla temperatura esterna (e alle impostazioni della temperatura esterna configurate dall'installatore) e secondo le limitazioni mensili. Nota: la modifica automatica è possibile solo in determinate condizioni. Vedere "PER IL SERVIZIO ASSISTENZA" > "IMPOSTAZIONE MODO AUTO" nel "Manuale per l'utente e di installazione".

- Regolare il modo funzionamento ambiente tramite il termostato ambiente (vedere "TERMOSTATO AMBIENTE" nel "Manuale per l'utente e di installazione"). Andare in "☰" > "MODO FUNZIONAMENTO". Se si preme un qualsiasi tasto per una selezione o regolazione, viene visualizzata la pagina:

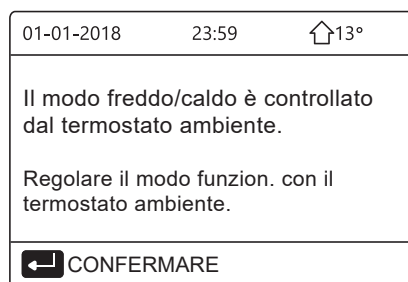

## 6 FUNZIONAMENTO

### 6.1 Modo funzionamento

Vedere "5.4 Regolazione del modo funzionamento ambiente"

### 6.2 Temperature predefinite

TEMPERATURE PREDEFINITE ha 3 elementi: TEMP. PREDEFINITE/IMP. TEMP. CLIM./MODO ECO.

#### 6.2.1 TEMP. PREDEFINITE

La funzione TEMP. PREDEFINITE permette di impostare una temperatura differente in un orario diverso quando il modo Caldo o Freddo è attivo.

- TEMP. PREDEFINITE = TEMPERATURE PREDEFINITE
- La funzione TEMP. PREDEFINITE è disattivata in queste condizioni.

1) Il modo AUTO è attivo.

2) TIMER o PROGRAM. SETTIM. sono in funzione.

- Andare in "☰" > "TEMPERATURE PREDEFINITE" > "TEMP. PREDEFINITE". Premere "↵".

Viene visualizzata la pagina seguente:

TEMPERATURE PREDEFINITE 1/2		
PREDEFIN. TEMP.	CLIMA IMP. TEMP.	ECO MODO
N.	TEMPO	TEMP.
1	<input type="checkbox"/> 00:00	25°C
2	<input type="checkbox"/> 00:00	25°C
3	<input type="checkbox"/> 00:00	25°C

TEMPERATURE PREDEFINITE 2/2		
PREDEFIN. TEMP.	CLIMA IMP. TEMP.	ECO MODO
N.	TEMPO	TEMP.
4	<input type="checkbox"/> 00:00	25°C
5	<input type="checkbox"/> 00:00	25°C
6	<input type="checkbox"/> 00:00	25°C

Quando la funzione DUE ZONE è attivata, TEMP. PREDEFINITE è attiva solo per la zona 1.

Utilizzare "◀", "▶", "▼", "▲" per scorrere e utilizzare "▼" e "▲" per regolare l'orario e la temperatura.

Quando il cursore è su "■", come nella pagina seguente:

TEMPERATURE PREDEFINITE 1/2		
PREDEFIN. TEMP.	CLIMA IMP. TEMP.	ECO MODO
N.	TEMPO	TEMP.
1	<input checked="" type="checkbox"/> 00:00	25°C
2	<input type="checkbox"/> 00:00	25°C
3	<input type="checkbox"/> 00:00	25°C

←  SELEZIONA →

Premere "←" e "■" diventa "☑". Il timer 1 è selezionato. Premere di nuovo "←" e "☑" diventa "■". Il timer 1 è deselezionato.

TEMPERATURE PREDEFINITE 1/2		
PREDEFIN. TEMP.	CLIMA IMP. TEMP.	ECO MODO
N.	TEMPO	TEMP.
1	<input checked="" type="checkbox"/> 08:00	35°C
2	<input checked="" type="checkbox"/> 12:00	25°C
3	<input checked="" type="checkbox"/> 15:00	35°C

←  ANNULLA →

Utilizzare "◀", "▶", "▼", "▲" per scorrere e utilizzare "▼", "▲" per regolare tempo e temperatura. Si possono impostare sei periodi e sei temperature.

Esempio: ora sono le 8:00 e la temperatura è di 30°C. Impostiamo la TEMP. PREDEFINITE come nella tabella sottostante. Viene visualizzata la pagina seguente:

01-01-2018	8:00	↑ 13°
☁ 08:00	ON	
🌡 25 °C	☀	
🔋		

N.	TEMPO	TEMPER.
1	8:00	35°C
2	12:00	25°C
3	15:00	35°C
4	18:00	25°C
5	20:00	35°C
6	23:00	25°C

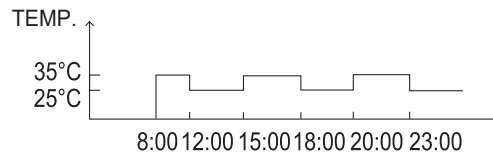

## i INFORMAZIONI

Quando si cambia il modo funzionamento ambiente, TEMP. PREDEFINITE si disattiva automaticamente.

È possibile utilizzare la funzione TEMP. PREDEFINITE nel modo Caldo o Freddo. Tuttavia, se si cambia il modo funzionamento, è necessario ripristinare di nuovo la funzione TEMP. PREDEFINITE.

La temperatura predefinita corrente non è valida quando l'unità è SPENTA. Si attiva alla temperatura predefinita successiva quando l'unità si accende di nuovo.

### 6.2.2 IMP. TEMP. CLIM.

- IMP. TEMP. CLIM. = IMPOSTAZIONE TEMPERATURA CLIMATICA
- La funzione IMP. TEMP. CLIM. permette di preimpostare la temperatura del flusso d'acqua desiderata in base alla temperatura dell'aria esterna. Quando il clima è più caldo, si riduce il riscaldamento. Per risparmiare energia, viene quindi diminuita la temperatura del flusso d'acqua desiderata quando aumenta la temperatura esterna ed è attivo il modo Caldo.

Andare in "☰" > "TEMPERATURE PREDEFINITE" > "IMP. TEMP. CLIM.". Premere "←".

Viene visualizzata la pagina seguente:

TEMPERATURE PREDEFINITE		
PREDEFIN. TEMP.	CLIMA IMP. TEMP.	ECO MODO
TEMP. BASSA MODO FRD ZONA1		OFF
TEMP. BASSA MODO CLD ZONA1		OFF
TEMP. BASSA MODO FRD ZONA2		OFF
TEMP. BASSA MODO CLD ZONA2		OFF
ON/OFF		

## **i** INFORMAZIONI

- IMP. TEMP. CLIM. ha quattro tipi di curve: 1) la curva di impostazione della temperatura alta per il riscaldamento, 2) la curva di impostazione della temperatura bassa per il riscaldamento, 3) la curva di impostazione della temperatura alta per il raffreddamento, 4) la curva di impostazione della temperatura bassa per il raffreddamento. Usa solo la curva di impostazione della temperatura alta per il riscaldamento, se è impostata la temperatura alta per il riscaldamento. Usa solo la curva di impostazione della temperatura bassa per il riscaldamento, se è impostata la temperatura bassa per il riscaldamento. Usa solo la curva di impostazione della temperatura alta per il raffreddamento, se è impostata la temperatura alta per il raffreddamento. Usa solo la curva dell'impostazione di temperatura bassa per il raffreddamento, se è impostata la temperatura bassa per il raffreddamento.
  - Vedere "PER IL SERVIZIO ASSISTENZA" > "IMPOSTAZIONE MODO FREDDO" e > "IMPOSTAZIONE MODO CALDO" nel "Manuale per l'utente e di installazione".
  - Non è possibile regolare la temperatura desiderata (T1S), quando la curva della temperatura è impostata su ON.
- Per utilizzare il modo Caldo nella zona 1, selezionare "TEMP. BASSA MODO CLD ZONA1". Per utilizzare il modo Freddo nella zona 1, selezionare "TEMP. BASSA MODO FRD ZONA 1". Se si seleziona "ON", viene visualizzata la pagina seguente:

IMP. TEMP. AMBIENTE	
TIPO IMP. TEMP. CLIM.:	
1	2
3	4
5	6
7	8
9	
CONFERMARE	

Utilizzare "◀" e "▶" per scorrere. Premere "↵" per selezionare.

TEMPERATURE PREDEFINITE		
PREDEFIN. TEMP.	CLIMA IMP. TEMP.	ECO MODO
TEMP. BASSA MODO FRD ZONA1		ON
TEMP. BASSA MODO CLD ZONA1		OFF
TEMP. BASSA MODO FRD ZONA2		OFF
TEMP. BASSA MODO CLD ZONA2		OFF
ON/OFF		

- Se il CLIMA IMP. TEMP. è attivato, la temperatura desiderata non può essere regolata sull'interfaccia. Premere "▼" e "▲" per regolare la temperatura nella pagina iniziale. Viene visualizzata la pagina seguente:

01-01-2018	23:59	↑ 13°
Funzione impostazione temp. clima attivata. Disattivare?		
NO		SI
CONFERMARE		

Spostarsi su "NO", premere "↵" per tornare alla pagina iniziale. Spostarsi su "SI", premere "↵" per ripristinare IMP. TEMP. CLIM.

TEMPERATURE PREDEFINITE		
PREDEFIN. TEMP.	CLIMA IMP. TEMP.	ECO MODO
TEMP. BASSA MODO FRD ZONA1		OFF
TEMP. BASSA MODO CLD ZONA1		OFF
TEMP. BASSA MODO FRD ZONA2		OFF
TEMP. BASSA MODO CLD ZONA2		OFF
ON/OFF		

### 6.2.3 MODO ECO

MODO ECO permette di risparmiare energia. Andare in "☰" > "TEMPERATURE PREDEFINITE" > "MODO ECO". Premere "↵". Viene visualizzata la pagina seguente:

TEMPERATURE PREDEFINITE		
PREDEFIN. TEMP.	CLIMA IMP. TEMP.	ECO MODO
IMP. CORRENTE		OFF
ECO TIMER		OFF
INIZIO		08:00
FINE		19:00
ON/OFF		

Premere "☰". Viene visualizzata la pagina seguente:

IMP. MODO ECO	
TIPO IMP. MODO ECO:	
1	2
3	4
5	6
7	8
9	
CONFERMARE	

Utilizzare "◀" e "▶" per scorrere. Premere "↵" per selezionare. Viene visualizzata la pagina seguente:

TEMPERATURE PREDEFINITE		
PREDEFIN. TEMP.	CLIMA IMP. TEMP.	ECO MODO
STATO CORRENTE		ON
ECO TIMER		OFF
INIZIO		08:00
FINE		19:00
ON/OFF		↕

Utilizzare "⏻" per attivare/disattivare; utilizzare "▼" e "▲" per scorrere.

TEMPERATURE PREDEFINITE		
PREDEFIN. TEMP.	CLIMA IMP. TEMP.	ECO MODO
IMP. CORRENTE		OFF
ECO TIMER		ON
INIZIO		08:00
FINE		19:00
MODIFICA		↕

Quando il cursore è su "INIZIO" o su "FINE", è possibile utilizzare "◀", "▶", "▼", "▲" per scorrere e utilizzare "▼" e "▲" per regolare l'orario.

## **i** INFORMAZIONI

- IMP. MODO ECO ha due tipi di curve: 1) la curva di impostazione della temperatura alta per il riscaldamento, 2) la curva di impostazione della temperatura bassa per il riscaldamento. Usa solo la curva di impostazione della temperatura alta per il riscaldamento, se è impostata la temperatura alta per il riscaldamento. Usa solo la curva di impostazione della temperatura bassa per il riscaldamento, se è impostata la temperatura bassa per il riscaldamento.
- Vedere "PER IL SERVIZIO ASSISTENZA">"IMPOSTAZIONE MODO CALDO" nel "Manuale per l'utente e di installazione".
- Non è possibile regolare la temperatura desiderata (T1S), quando il MODO ECO è attivato (ON).
- È possibile selezionare l'impostazione della temperatura bassa o alta per il riscaldamento: vedere la "Tabella 1~2".
- Se MODO ECO è attivato (ON) ed ECO TIMER è disattivato (OFF), l'unità funziona sempre in modo ECO.
- Se MODO ECO è attivato (ON) ed ECO TIMER è attivato (ON), l'unità funziona in modo ECO in base all'orario di inizio e fine.

## 6.3 Acqua calda sanitaria (ACS)

In genere, il modo ACS include i seguenti elementi:

- 1) DISINFEZIONE
- 2) ACS RAPIDO
- 3) RISCALDAT. SERBATOIO
- 4) POMPA ACS

### 6.3.1 Disinfezione

La funzione DISINFEZIONE permette di eliminare i batteri della legionella. Nella funzione di disinfezione, la temperatura del serbatoio raggiunge obbligatoriamente i 65~70°C. La temperatura della disinfezione si imposta nel MODO ACS. Vedere "PER IL SERVIZIO ASSISTENZA" > "MODO ACS" > "DISINFEZIONE" nel "Manuale per l'utente e di installazione".

Andare in "☰" > "ACQUA CALDA SANITARIA" > "DISINFEZIONE". Premere "↵". Viene visualizzata la pagina seguente:

ACQUA CALDA SANITARIA(ACS)			
DISINF-EZIONE	RAPIDO ACS	SERBAT. RISCALD	ACS POMPA
STATO CORRENTE			ON
GIORNO DI FUNZIONAMENTO			VEN
INIZIO			23:00
ON/OFF			↕



ACQUA CALDA SANITARIA(ACS)			
DISINF-EZIONE	RAPIDO ACS	SERBAT. RISCALD	ACS POMPA
STATO CORRENTE			OFF
GIORNO DI FUNZIONAMENTO			VEN
INIZIO			23:00
ON/OFF			↕

Utilizzare "◀", "▶", "▼", "▲" per scorrere e utilizzare "▼" e "▲" per regolare i parametri quando si imposta "GIORNO FUNZIONAMENTO" e "INIZIO". Se il GIORNO FUNZIONAMENTO è impostato su VENER. e INIZIO è impostato su 23:00, la funzione di disinfezione si attiva alle 23:00 di venerdì.

Se la funzione di disinfezione è attiva, viene visualizzata la pagina seguente:

01-01-2018 ☰ 23:59 🏠13°		
☰ 23,5 °C	ON ☀️	🚰 38 °C

### 6.3.2 ACS RAPIDO

La funzione ACS RAPIDO permette di forzare il sistema per attivare il MODO ACS.

La pompa di calore e il riscaldatore ausiliario o aggiuntivo si attivano insieme per il MODO ACS e la temperatura ACS desiderata passa a 60°C.

Andare in > ACQUA CALDA SANITARIA > ACS RAPIDO. Premere "↵".

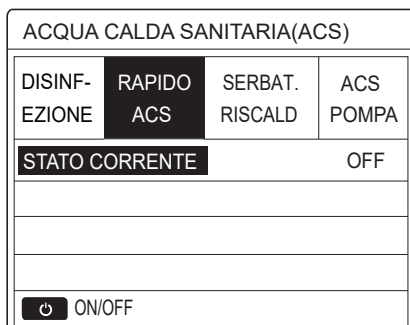
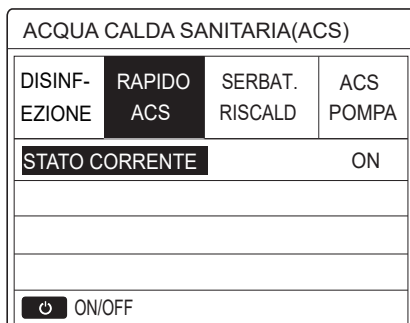

Utilizzare il tasto "⏻" per selezionare attivato (ON) o disattivato (OFF).

#### INFORMAZIONI

Se STATO CORRENTE è disattivato (OFF), la funzione ACS RAPIDO non è valida, mentre se è attivato (ON), la funzione ACS RAPIDO è attiva. La funzione ACS RAPIDO si attiva una volta.

### 6.3.3 RISCALDAT. SERBATOIO

La funzione RISCALDAT. SERBATOIO permette di forzare il riscaldamento dell'acqua nel serbatoio. In una stessa situazione si richiede il raffreddamento o il riscaldamento e il sistema della pompa di calore è in funzione per produrre il raffreddamento o il riscaldamento. Tuttavia, è richiesta anche acqua calda.

Inoltre, se il sistema della pompa di calore non è sufficiente, è possibile utilizzare RISCALDAT. SERBATOIO per riscaldare l'acqua nel serbatoio.

Andare in > "ACQUA CALDA SANITARIA" > "RISCALDAT. SERBATOIO". Premere "↵".

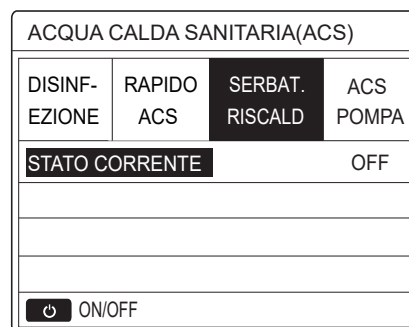
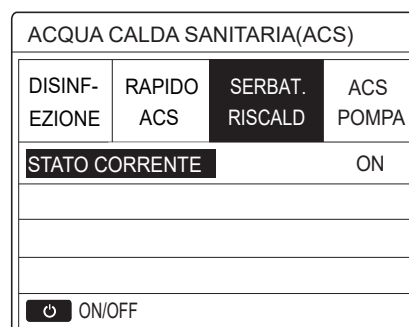

Utilizzare "⏻" per selezionare attivato (ON) o disattivato (OFF). Utilizzare "↵" per uscire.

Se RISCALDAT. SERBATOIO è attivo, viene visualizzata la pagina seguente:

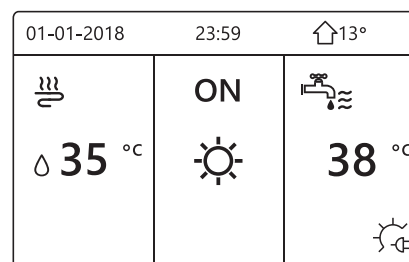

#### INFORMAZIONI

Se STATO CORRENTE è disattivato (OFF), RISCALDAT. SERBATOIO non è attivabile. Se il sensore del serbatoio (T5) è guasto, il riscaldatore del serbatoio non può funzionare.

### 6.3.4 Pompa ACS

La funzione POMPA ACS consente di rimandare l'acqua della rete idrica. Andare in > "ACQUA CALDA SANITARIA" > "POMPA ACS". Premere "↵". Viene visualizzata la pagina seguente:

ACQUA CALDA SANITARIA(ACS) 1/2			
DISINF- EZIONE	RAPIDO ACS	SERBAT. RISCALD	ACS POMPA
N.	INIZIO	N.	INIZIO
T1 <input type="checkbox"/>	00:00	T4 <input type="checkbox"/>	00:00
T2 <input type="checkbox"/>	00:00	T5 <input type="checkbox"/>	00:00
T3 <input type="checkbox"/>	00:00	T6 <input type="checkbox"/>	00:00

ACQUA CALDA SANITARIA(ACS) 2/2			
DISINF- EZIONE	RAPIDO ACS	SERBAT. RISCALD	ACS POMPA
N.	INIZIO	N.	INIZIO
T7 <input type="checkbox"/>	00:00	T10 <input type="checkbox"/>	00:00
T8 <input type="checkbox"/>	00:00	T11 <input type="checkbox"/>	00:00
T9 <input type="checkbox"/>	00:00	T12 <input type="checkbox"/>	00:00

Spostarsi su "■", premere "←" per selezionare o deselegionare ( il timer è selezionato;  il timer non è selezionato).

ACQUA CALDA SANITARIA(ACS) 1/2			
DISINF- EZIONE	RAPIDO ACS	SERBAT. RISCALD	ACS POMPA
N.	INIZIO	N.	INIZIO
T1 <input checked="" type="checkbox"/>	00:00	T4 <input type="checkbox"/>	00:00
T2 <input type="checkbox"/>	00:00	T5 <input type="checkbox"/>	00:00
T3 <input type="checkbox"/>	00:00	T6 <input type="checkbox"/>	00:00

Utilizzare "◀", "▶", "▼", "▲" per scorrere e utilizzare "▼", "▲" per regolare i parametri.

Esempio: è stato impostato il parametro relativo alla POMPA ACS (vedere "PER IL SERVIZIO ASSISTENZA" > "IMPOSTAZIONE MODO ACS" nel "Manuale per l'utente e di installazione"). Il TEMPO ATTIVAZ. POMPA è di 30 minuti. L'impostazione è la seguente:

N.	INIZIO
1	6:00
2	7:00
3	8:00
4	9:00

La POMPA si attiva come mostrato di seguito:

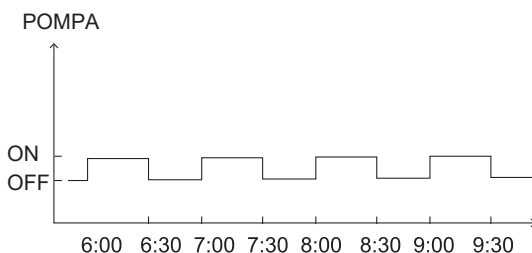

## 6.4 Programmazione oraria

Il menu PROGRAM. contiene i seguenti elementi:

- 1) TIMER
- 2) PROGRAM. SETTIM.
- 3) CONTR. PROGRAM.
- 4) ANNULLA TIMER

### 6.4.1 Timer

Se la programmazione settimanale è attivata e il timer è disattivato, è valida l'impostazione più recente. Se il timer è attivato, nella pagina iniziale appare ☹.

PROGRAMMAZIONE ORARIA 1/2				
TIMER	SETTIM. PROGR.	PROGR. CONTR.	ANNULLA TIMER	
N.	INIZIO	FINE	MODO	TEMP.
1 <input type="checkbox"/>	00:00	00:00	CALD	0°C
2 <input type="checkbox"/>	00:00	00:00	CALD	0°C
3 <input type="checkbox"/>	00:00	00:00	CALD	0°C

PROGRAMMAZIONE ORARIA 2/2				
TIMER	SETTIM. PROGR.	PROGR. CONTR.	ANNULLA TIMER	
N.	INIZIO	FINE	MODO	TEMP.
4 <input type="checkbox"/>	00:00	00:00	CALD	0°C
5 <input type="checkbox"/>	00:00	00:00	CALD	0°C
6 <input type="checkbox"/>	00:00	00:00	CALD	0°C

- Utilizzare "◀", "▶", "▼", "▲" per scorrere e utilizzare "▼", "▲" per regolare l'orario, il modo e la temperatura.

Spostarsi su "■", premere "←" per selezionare o deselegionare ( il timer è selezionato;  il timer non è selezionato). Si possono impostare sei timer.

Per annullare il TIMER, spostare il cursore su "■", premere "←". L'icona  diventa  e il timer non è attivo.

Se l'orario di inizio impostato è successivo all'orario di fine (o se la temperatura non rientra nell'intervallo del modo), viene visualizzata la pagina seguente:

PROGRAMMAZIONE ORARIA			
TIMER	SETTIM. PROGR.	PROGR. CONTR.	ANNULLA TIMER
Timer 1 non necessario.			
L'ora di inizio è uguale all' ora di fine.			
← CONFIRMARE			



## Esempio:

Sei timer sono impostati come segue.

N.	INIZIO	FINE	MODO	TEMP.
T1	1: 00	3: 00	ACS	50°C
T2	7: 00	9: 00	CALDO	28°C
T3	11: 30	13: 00	FREDDO	20°C
T4	14: 00	16: 00	CALDO	28°C
T5	15: 00	19: 00	FREDDO	20°C
T6	18: 00	23: 30	ACS	50°C

L'unità si attiva come mostrato di seguito:

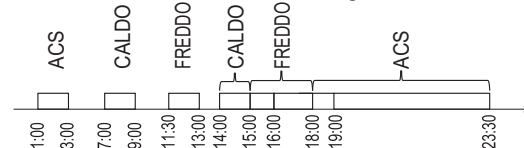

L'unità di controllo si attiva nei seguenti orari:

TEMPO	Il funzionamento dell'unità di controllo
1: 00	Il MODO ACS è attivato (ON)
3: 00	Il MODO ACS è disattivato (OFF)
7: 00	Il MODO CALDO è attivato (ON)
9: 00	Il MODO CALDO è disattivato (OFF)
11: 30	Il MODO FREDDO è attivato (ON)
13: 00	Il MODO FREDDO è disattivato (OFF)
14: 00	Il MODO CALDO è attivato (ON)
15: 00	Il MODO FREDDO è attivato (ON) e il MODO CALDO è disattivato (OFF)
18: 00	Il MODO ACS è attivato (ON) e il MODO FREDDO è disattivato (OFF)
23: 30	Il MODO ACS è disattivato (OFF)

## INFORMAZIONI

Se in un timer l'ora di inizio e l'ora di fine coincidono, il timer non è valido.

### 6.4.2 Programmazione settimanale

Se il timer è attivato e la programmazione settimanale è disattivata, è valida l'impostazione più recente. Se la funzione PROGRAM. SETTIM. è attivata, nella pagina iniziale appare **7**.

Andare in "☐" > "PROGRAM." > "PROGRAM. SETTIM.". Premere "↵". Viene visualizzata la pagina seguente:

PROGRAMMAZIONE ORARIA							
TIMER	SETTIM. PROGR.		PROGR. CONTR.	ANNULLA TIMER			
LUN	MAR	MER	GIO	VEN	SAB	DOM	
■	□	□	□	□	□	□	
CONFERMA				ANNULLA			
←		LUN SELEZIONA		↕ ↔			

Selezionare prima i giorni della settimana da programmare. Utilizzare "◀" e "▶" per scorrere, Premere "↵" per selezionare o che il giorno sia deselezionato.

"LUN" indica che il giorno è selezionato, "LUN" significa che è selezionato quel giorno.

## INFORMAZIONI

È necessario impostare almeno due giorni quando si attiva la funzione PROGRAM. SETTIM.

PROGRAMMAZIONE ORARIA							
TIMER	SETTIM. PROGR.		PROGR. CONTR.	ANNULLA TIMER			
LUN	MAR	MER	GIO	VEN	SAB	DOM	
□	□	□	□	■	□	□	
CONFERMA				ANNULLA			
←		VEN SELEZIONA		↕ ↔			

Utilizzare "◀" o "▶" per IMPOSTARE, premere "CONFERMA". Sono selezionati i giorni da lunedì a venerdì, che hanno la stessa programmazione.

Vengono visualizzate le pagine seguenti:

PROGRAMMAZIONE ORARIA 1/2							
TIMER	SETTIM. PROGR.		PROGR. CONTR.	ANNULLA TIMER			
N.	INIZIO	FINE	MODO	TEMP.			
1	□	00:00	00:00	CALDO	0°C		
2	□	00:00	00:00	CALDO	0°C		
3	□	00:00	00:00	CALDO	0°C		
				↕ ↔			

PROGRAMMAZIONE ORARIA 2/2							
TIMER	SETTIM. PROGR.		PROGR. CONTR.	ANNULLA TIMER			
N.	INIZIO	FINE	MODO	TEMP.			
4	□	00:00	00:00	CALDO	0°C		
5	□	00:00	00:00	CALDO	0°C		
6	□	00:00	00:00	CALDO	0°C		
				↕ ↔			

Utilizzare "◀", "▶", "▼", "▲" per scorrere e regolare l'orario, il modo e la temperatura. È possibile configurare varie impostazioni dei timer, tra cui ora di inizio e fine, modo e temperatura. Sono inclusi il modo Caldo, il modo Freddo e il modo ACS.

Il metodo di impostazione fa riferimento all'impostazione del timer. L'ora di fine deve essere successiva all'ora di inizio. In caso contrario, comparirà l'indicazione Timer non necessario, ovvero non attivabile.

### 6.4.3 Controllo programmazione

La funzione CONTR. PROGRAM. può controllare solo la programmazione settimanale.

Andare in "☰" > "PROGRAM." > "CONTR. PROGRAM.". Premere "↵". Viene visualizzata la pagina seguente:

PROGRAMMAZIONE ORARIA			
TIMER	SETTIM. PROGRAM.	<b>PROGR. CONTR.</b>	ANNULLA TIMER
CONTR. PROGR. SETT.			
CONFERMA		↕ ↔	

CONTR. PROGR. SETT.					
GG	N.	MODO	IMP.	INIZIO	FINE
LUN <input type="checkbox"/>	T1	<input type="checkbox"/> CALD	0°C	00:00	00:00
	T2	<input type="checkbox"/> CALD	0°C	00:00	00:00
	T3	<input type="checkbox"/> CALD	0°C	00:00	00:00
	T4	<input type="checkbox"/> CALD	0°C	00:00	00:00
	T5	<input type="checkbox"/> CALD	0°C	00:00	00:00
	T6	<input type="checkbox"/> CALD	0°C	00:00	00:00

Premere "▼" e "▲", viene visualizzato il timer da lunedì a domenica:

### 6.4.4 Annulla timer

Andare in "☰" > "PROGRAM." > "ANNULLA TIMER". Premere "↵". Viene visualizzata la pagina seguente:

PROGRAM.			
TIMER	PROGRAM. SETTIM.	CONTR. PROGRAM.	<b>ANNULLA TIMER</b>
ANNULLARE TIMER E			
PROGRAMM. SETTIMANALE?			
NO		Sì	
CONFERMA		↕ ↔	

Utilizzare "◀", "▶", "▼", "▲" per spostarsi su "Sì", premere "↵" per annullare il timer. Per uscire da ANNULLA TIMER, premere "↵".

Se le funzioni TIMER o PROGRAM. SETTIM. sono attivate, l'icona del timer "🕒" o l'icona della programmazione settimanale "7" compaiono nella pagina iniziale.

01-01-2018 🗓	23:59 🕒	🏠 13°
🌊	ON ☀️	🚰 38°C
23,5°C		

Se si annulla TIMER o PROGRAM. SETTIM., l'icona "🕒" o "7" scompare dalla pagina iniziale.

01-01-2018 🗓	23:59	🏠 13°
🌊	ON ☀️	🚰 38°C
23,5°C		

#### 📌 INFORMAZIONI

È necessario ripristinare TIMER/PROGRAM. SETTIM. se si passa dall'impostazione TEMP. FLUSSO ACQUA a TEMP. AMBIENTE o dall'impostazione TEMP. AMBIENTE a TEMP. FLUSSO ACQUA. Il TIMER o il PROGR. SETTIM. non sono validi se il termostato ambiente è attivato.

#### 📌 INFORMAZIONI

- MODO ECO hanno la priorità più alta, TIMER o PROGRAM. SETTIM. hanno una priorità intermedia e TEMP. PREDEFINITE o IMP. TEMP. CLIM. hanno la priorità più bassa.
- TEMP. PREDEFINITE o IMP. TEMP. CLIM. non sono più validi quando si imposta l'attivazione di ECO. È necessario ripristinare TEMP. PREDEFINITE o IMP. TEMP. CLIM. quando si disattivano ECO.
- TIMER o PROGRAM. SETTIM. non sono validi quando ECO sono attivati. TIMER o PROGRAM. SETTIM. sono attivati quando ECO non sono in funzione.
- TIMER o PROGRAM. SETTIM. hanno la stessa priorità. È valida la funzione con l'impostazione più recente. TEMP. PREDEFINITE non è più valida quando TIMER o PROGRAM. SETTIM. sono attivati. TIMER o PROGRAM. SETTIM. non hanno effetto su IMP. TEMP. CLIM.
- TEMP. PREDEFINITE e IMP. TEMP. CLIM. hanno la stessa priorità. È valida la funzione che ha l'impostazione più recente.

#### 📌 INFORMAZIONI

È possibile programmare tutti gli elementi (TEMP. PREDEFINITE, ECO, DISINFEZIONE, POMPA ACS, TIMER, PROGRAM. SETTIM., MODO SILENZIOSO, VACANZA A CASA) impostando la relativa funzione su ON/OFF dall'ora di inizio all'ora di fine.

### 6.5 Opzioni

Il menu OPZIONI contiene i seguenti elementi:

- 1) MODO SILENZIOSO
- 2) VACANZA LONTANA
- 3) VACANZA A CASA
- 4) RISCALD. RISERVA

## 6.5.1 Modo Silenzioso

Il MODO SILENZIOSO permette di ridurre la rumorosità dell'unità. In questo modo, tuttavia, si riduce anche la capacità di riscaldamento/raffreddamento del sistema. Il modo Silenzioso ha due livelli.

Il livello 2 è più silenzioso del livello 1 e anche la capacità di riscaldamento o raffreddamento è inferiore.

È possibile utilizzare il modo Silenzioso nelle seguenti modalità:

1) modo Silenzioso tutto il tempo;

2) modo Silenzioso in base al timer.

- Andare alla pagina iniziale per controllare se il modo Silenzioso è attivato. Se la modalità silenziosa è attivata, "☾" verrà visualizzato sulla pagina iniziale.
- Andare in "☐" > "OPZIONI" > "MODO SILENZIOSO". Premere "←". Viene visualizzata la pagina seguente:

OPZIONI				1/2
SILENZ. MODO	VACANZA LONTANA	VACANZA A CASA	RISERVA RISCALD	
STATO CORRENTE				OFF
LIVELLO SILENZIOSITÀ			LIVELLO 1	
INIZIO TIMER1			12:00	
FINE TIMER1			15:00	
ON/OFF				↕

Utilizzare "☾" per selezionare attivato (ON) o disattivato (OFF).

Descrizione:

se STATO CORRENTE è impostato su OFF, MODO SILENZIOSO non è valido.

Quando si seleziona LIVELLO SILENZIOSITÀ e si preme "←" o "→", viene visualizzata la pagina seguente:

OPZIONI				1/2
SILENZ. MODO	VACANZA LONTANA	VACANZA A CASA	RISERVA RISCALD	
STATO CORRENTE				ON
LIVELLO SILENZIOSITÀ			LIVELLO 1	
INIZIO TIMER1			12:00	
FINE TIMER1			15:00	
MODIFICA				↔

LIVELLO 1

OPZIONI				1/2
SILENZ. MODO	VACANZA LONTANA	VACANZA A CASA	RISERVA RISCALD	
STATO CORRENTE				ON
LIVELLO SILENZIOSITÀ			LIVELLO 2	
INIZIO TIMER1			12:00	
FINE TIMER1			15:00	
				↕

LIVELLO 2

È possibile utilizzare "▼" e "▲" per selezionare il livello 1 o il livello 2. Premere "←".

Se è selezionato il TIMER silenzioso, premere "←" per accedere. Viene visualizzata la pagina seguente.

OPZIONI				2/2
SILENZ. MODO	VACANZA LONTANA	VACANZA A CASA	RISERVA RISCALD	
TIMER1				OFF
INIZIO TIMER2				22:00
FINE TIMER2				07:00
TIMER2				OFF
				↕

È possibile impostare due timer. Spostarsi su "■", premere "←" per selezionare o deselezionare.

Se entrambi i timer sono deselezionati, il modo Silenzioso resta sempre attivo. In caso contrario, il funzionamento avviene in base all'orario.

## 6.5.2 Vacanza lontana

- Se è attivato il modo Vacanza lontana, nella pagina iniziale appare ☾.

La funzione Vacanza lontana permette di impedire che la casa congeli in inverno quando ci si assenta per le vacanze e di riattivare l'unità prima della fine delle vacanze.

Andare in "☐" > "OPZIONI" > "VACANZA LONTANA". Premere "←". Viene visualizzata la pagina seguente:

OPZIONI				1/2
SILENZ. MODO	VACANZA LONTANA	VACANZA A CASA	RISERVA RISCALD	
STATO CORRENTE				OFF
MODO ACS				ON
DISINFEZIONE				ON
MODO CALDO				ON
ON/OFF				↕

OPZIONI				2/2
SILENZ. MODO	VACANZA LONTANA	VACANZA A CASA	RISERVA RISCALD	
DAL			00-00-2000	
AL			00-00-2000	
				↕

Esempio di utilizzo: ci si assenta durante l'inverno. Oggi è il 31/01/2018 e tra due giorni (il 02/02/2018) cominciano le vacanze.

- Poniamo che ci si trovi in questa situazione: Tra 2 giorni si parte per 2 settimane durante l'inverno.
- Si desidera risparmiare energia, ma evitare che la casa si congeli.

Si possono quindi effettuare le seguenti operazioni:

- 1) Configurare le impostazioni sottostanti di vacanza lontana:
  - 2) Attivare il modo Vacanza.
- Andare in "☰" > "OPZIONI" > "VACANZA LONTANA".  
Premere "↵".

Utilizzare "⏻" per selezionare attivato (ON) o disattivato (OFF) e utilizzare "◀", "▶", "▼", "▲" per scorrere e regolare.

Impost.	Valore
Vacanza lontana	ON
Da	2 febbraio 2018
Fino	16 febbraio 2018
Modalità di funzionamento	Caldo
Disinfezione	ON

### **i INFORMAZIONI**

- Se il modo ACS è attivato nel modo Vacanza lontana, la disinfezione impostata dall'utente non è valida.
- Se il modo Vacanza lontana è attivato, il timer e la programmazione settimanale non sono validi a meno che il modo non si disattivi il modo.
- Se STATO CORRENTE è disattivato (OFF), VACANZA LONTANA è disattivata (OFF).
- Se STATO CORRENTE è attivato (ON), VACANZA LONTANA è attivata (ON).
- La disinfezione dell'unità viene eseguita alle 23:00 dell'ultimo giorno, se la relativa funzione è attivata.
- Quando è attivo il modo Vacanza lontana, le curve climatiche impostate in precedenza non sono valide e avranno automaticamente effetto al termine del periodo impostato per Vacanza lontana.
- La temperatura predefinita non è valida quando è attivo il modo Vacanza lontana, ma il valore predefinito appare ancora nella pagina principale.

### 6.5.3 Vacanza a casa

La funzione Vacanza a casa permette di applicare variazioni alle programmazioni normali senza che sia necessario modificarle quando si trascorrono le vacanze a casa.

- Durante le vacanze, è possibile utilizzare il modo Vacanza per applicare variazioni alle programmazioni normali senza che sia necessario modificarle.

Periodo	Programmazione...
Prima e dopo la vacanza	Si attivano le programmazioni normali.
Durante la vacanza	Si attivano le impostazioni configurate relative alla vacanza.

Se è attivato il modo Vacanza a casa, nella pagina iniziale appare .

Andare in "☰" > "OPZIONI" > "VACANZA A CASA".  
Premere "↵". Viene visualizzata la pagina seguente:

OPZIONI			
SILENZ. MODO	VACANZA LONTANA	VACANZA A CASA	RISERVA RISCALD
STATO CORRENTE			OFF
DAL		00-00-2000	
AL		00-00-2000	
TIMER		CONFERMA	
⏻ ON/OFF		▶▶	

Utilizzare "⏻" per selezionare attivato (ON) o disattivato (OFF) e utilizzare "◀", "▶", "▼", "▲" per scorrere e regolare.

Se STATO CORRENTE è disattivato (OFF), VACANZA A CASA è disattivata (OFF).

Se STATO CORRENTE è attivato (ON), VACANZA A CASA è attivata (ON).

Utilizzare "▼" e "▲" per regolare la data.

- Prima e dopo la vacanza si attiva la programmazione normale.
- Durante la vacanza, si risparmia energia e si impedisce che la casa congeli.

### **i INFORMAZIONI**

È necessario uscire da Vacanza lontana o Vacanza a casa se si modifica il modo funzionamento dell'unità.

### 6.5.4 Riscaldatore di riserva

- La funzione RISCALD. RISERVA permette di forzare l'attivazione del riscaldatore di riserva. Andare in "☰" > "OPZIONI" > "RISCALD. RISERVA". Premere "↵". Se RRI e FRA non sono impostati come validi dall'interruttore DIP sul quadro di controllo principale del modulo idraulico, viene visualizzata la pagina seguente:

OPZIONI			
SILENZ. MODO	VACANZA LONTANA	VACANZA A CASA	RISERVA RISCALD
▶▶			

RRI = riscaldatore di riserva unità interna.

FRA = fonte di riscaldamento aggiuntiva.

- Se RRI e FRA sono impostati come validi dall'interruttore DIP sul quadro di controllo principale del modulo idraulico, viene visualizzata la pagina seguente:

OPZIONI			
SILENZ. MODO	VACANZA LONTANA	VACANZA A CASA	RISERVA RISCALD
RISCALD. RISERVA			ON
⏻ ON/OFF		▶▶	

Utilizzare "⏻" per selezionare disattivato (OFF) o attivato (ON).

## **i** INFORMAZIONI

- Se è impostato il modo funzionamento automatico nel lato riscaldamento o raffreddamento ambiente, non è possibile selezionare la funzione del riscaldatore di riserva.
- La funzione RISCALD. RISERVA non è valida quando è attivato solo il MODO CALDO AMBIENTE.

## 6.6 Blocco bambini

La funzione BLOCCO BAMBINI permette di impedire che i bambini utilizzino in modo scorretto l'unità. È possibile bloccare o sbloccare l'impostazione dei modi e la regolazione della temperatura tramite la funzione BLOCCO BAMBINI. Andare al "☰" > "BLOCCO BAMBINI". Viene visualizzata la pagina:

Inserire la password corrente, viene visualizzata la pagina seguente:

Utilizzare "▼" e "▲" per scorrere e "⏻" per selezionare BLOCCARE o SBLOCCARE.

Non è possibile regolare la temperatura di raffreddamento/riscaldamento quando la Funzione REGOL. TEMP. FREDDO/CALDO è bloccata. Se si desidera regolare la temperatura di raffreddamento/riscaldamento quando è bloccata, viene visualizzata la pagina seguente:

Non è possibile attivare o disattivare ON/OFF MODO FREDDO/CALDO quando la funzione è bloccata. Se si desidera attivare o disattivare ON/OFF MODO FREDDO/CALDO quando la funzione è bloccata, viene visualizzata la pagina seguente:

Non è possibile regolare la temperatura ACS quando la funzione REGOL. TEMP. ACS è bloccata. Se si desidera regolare la temperatura ACS quando la funzione REGOL. TEMP. ACS è bloccata, viene visualizzata la pagina seguente:

Non è possibile attivare o disattivare il modo ACS quando la funzione ON/OFF MODO ACS è bloccata. Se si desidera attivare o disattivare il modo ACS quando la funzione ON/OFF MODO ACS è bloccata, viene visualizzata la pagina seguente:

## 6.7 Informazioni sull'assistenza

### 6.7.1 Informazioni sull'assistenza

Il menu Informazioni service contiene i seguenti elementi:

- 1) CHIAMATA ASSISTENZA
- 2) CODICE ERRORE
- 3) PARAMETRI
- 4) VISUALIZZA

### 6.7.2 Come accedere al menu delle informazioni sull'assistenza

- Andare in "☰" > "INFORMAZIONI SERVICE". Premere "⏻". Viene visualizzata la pagina seguente:

Chiamata assistenza può contenere un numero di telefono o cellulare. L'installatore può inserire un numero di telefono. Vedere "PER IL SERVIZIO ASSISTENZA".

INFORMAZIONI SERVICE			
SERVICE	ERRORE CODICE	PARAMETRI	VISUAL-IZZA
TELEFONO	*****		
CELLULARE	*****		

Il codice di errore segnala quando si verifica un guasto o un problema e mostra il significato del codice di errore.

INFORMAZIONI SERVICE			
SERVICE	ERRORE CODICE	PARAMETRI	VISUAL-IZZA
E2	#00	14:10	01-01-2018
E2	#00	14:00	01-01-2018
E2	#00	13:50	01-01-2018
E2	#00	13:20	01-01-2018
CONFERMA			

Premere "↵". Viene visualizzata la pagina:

INFORMAZIONI SERVICE 1/2			
SERVICE	ERRORE CODICE	PARAMETRI	VISUAL-IZZA
E2	#00	14:10	01-01-2018
E2	#00	14:00	01-01-2018
E2	#00	13:50	01-01-2018
E2	#00	13:20	01-01-2018
CONFERMA			

Premere "↵" per mostrare il significato del codice di errore:

01-01-2018	23:59	↑13°
E2 Errore comunicazione tra controller e unità interna		
Contattare assistenza tecnica.		
CONFERMARE		#00

## i INFORMAZIONI

È possibile registrare al massimo otto codici di errore.

La funzione dei parametri permette di visualizzare i parametri principali. Sono disponibili due pagine dei parametri:

INFORMAZIONI SERVICE 1/2			
SERVICE	ERRORE CODICE	PARAMETRI	VISUAL-IZZA
TEMP. IMP. AMB.			26°C
TEMP. IMP. PRINC.			55°C
TEMP. IMP. SERBAT.			55°C
TEMP. CORR. AMBIENTE			24°C

INFORMAZIONI SERVICE 2/2			
SERVICE	ERRORE CODICE	PARAMETRI	VISUAL-IZZA
TEMP. CORR. PRINCIP.			26°C
TEMP. CORR. SERBAT.			55°C
DURATA SMART GRID			0 Hrs

La funzione VISUALIZZA viene utilizzata per impostare l'interfaccia:

INFORMAZIONI SERVICE 1/2			
SERVICE	ERRORE CODICE	PARAMETRI	VISUAL-IZZA
TEMPO			12:30
DATA			08-08-2018
LINGUA			IT
RETROILLUMINAZ.			ON
CONFERMA			

INFORMAZIONI SERVICE 2/2			
SERVICE	ERRORE CODICE	PARAMETRI	VISUAL-IZZA
CICALINO			ON
TEMPO BLOCCASCHERMO			120 SEC
DURATA SMART GRID			2 Hrs
ON/OFF			

Utilizzare "↵" per accedere e "◀", "▶", "▼", "▲" per scorrere.

## 6.8 Parametri di funzionamento

Questo menu è destinato all'installatore o al tecnico dell'assistenza che controlla i parametri operativi.

- Nella pagina iniziale, andare in "☐" > "PARAMETRI DI FUNZIONAMENTO".
- Premere "↵". Sono presenti nove pagine relative ai parametri operativi. Utilizzare "▼" e "▲" per scorrere.
- Premere "▶" e "◀" per controllare i parametri operativi delle unità slave nel sistema a cascata. Il codice di indirizzo nell'angolo superiore a destra cambierà da "#00" a "#01", "#02" eccetera. Di conseguenza

PARAMETRI DI FUNZIONAMENTO #00	
NUMERO UNITÀ ONLINE	1
MODO FUNZIONAMENTO	FREDDO
STATO SV1	ON
STATO SV2	OFF
STATO SV3	OFF
POMP-I	ON
INDIR.	1/9

PARAMETRI DI FUNZIONAMENTO #00	
PUMP-O	OFF
PUMP-C	OFF
PUMP-S	OFF
PUMP-D	OFF
RISC. RISER. TUBO	OFF
RISC. RISER. SERB.	ON
INDIR.	2/9

PARAMETRI DI FUNZIONAMENTO #00	
BOILER GAS	OFF
T1 TEMP. ACQUA USCITA	35°C
FLUSSO ACQUA	1,72m³/h
CAPAC. POM. CALORE	11,52kW
CONSUMO ENER.	1000kWh
Ta TEM. AMB.	25°C
INDIR.	3/9

PARAMETRI DI FUNZIONAMENTO #00	
T5 TEMP. ACQUA ACC. ACS	53°C
Tw2 TEMP. ACQUA CIRCUIT2	35°C
T1S' C1 TEMP. CURVA CLIM.	35°C
T1S2' C2 TEMP. CURVA CLIM.	35°C
TW_O TEMP. ACQUA OUT SP	35°C
TW_I TEMP. ACQUA IN SP	30°C
INDIR.	4/9

PARAMETRI DI FUNZIONAMENTO #00	
Tbt1 TEMP. SERBSUPP_ALT.	35°C
Tbt2 TEMP. SERBSUPP_BAS.	35°C
SOFTWARE IDU	01-09-2019V01
INDIR.	5/9

PARAMETRI DI FUNZIONAMENTO #00	
MOD. ODU	6kW
CORR. COMP.	12A
FREQ. COMP.	24Hz
TEM. AT.COMP.	54 MIN
TEM. AT. TOT. COMP.	1000Ore
APERTURA VALV. ESPANS.	200P
INDIR.	6/9

PARAMETRI DI FUNZIONAMENTO #00	
VELOC. VENTIL.	600G/MIN
FREQUEN. IDEALE IDU	46Hz
TIPO LIMITE FREQ.	5
TENSIONE ALIMENTAZIONE	230V
TENSIONE GENER. CC	420V
ALIM. GENERATORE CC	18A
INDIR.	7/9

PARAMETRI DI FUNZIONAMENTO #00	
TW_O TEMP. ACQUA OUT SP	35°C
TW_I TEMP. ACQUA IN SP	30°C
T2 TEMP. REFR. USCITA SP	35°C
T2B TEMP. REFR. IN SP	35°C
Th TEMP. ASPIR. COMP.	5°C
Th TEMP. SCARICO COMP.	75°C
INDIR.	8/9

PARAMETRI DI FUNZIONAMENTO #00	
T3 TEMP. SCARICO EST.	5°C
T4 TEMP. ARIA ESTERNA	5°C
TEMP. MODULO TF	55°C
P1 PRESS. COMP.	2300kPa
SOFTWARE ODU	01-09-2018V01
SOFTWARE HMI	01-09-2018V01
INDIR.	9/9

## **i** INFORMAZIONI

L'inserimento del parametro del consumo energetico è facoltativo.

I parametri non attivati nel sistema sono contrassegnati da "-".

La capacità della pompa di calore è indicata solo come riferimento e non va utilizzata per valutare l'efficienza dell'unità. La precisione del sensore è pari a  $\pm 1^\circ\text{C}$ . I parametri di velocità del flusso sono calcolati in base ai parametri di funzionamento della pompa.

Lo scostamento cambia a seconda delle velocità del flusso. Lo scostamento massimo è pari al 15%.

## 6.9 Per il servizio di assistenza

### 6.9.1 Informazioni sul menu Per il servizio assistenza

Il menu PER IL SERVIZIO ASSISTENZA è destinato all'installatore e al tecnico dell'assistenza.

- Impostazione delle funzioni dell'apparecchio.
- Impostazione dei parametri.

### 6.9.2 Come accedere al menu Per il servizio assistenza

Andare in " " > "PER IL SERVIZIO ASSISTENZA". Premere "↵".

PER IL SERVIZIO ASSISTENZA	
Inserire password:	
2 3 4	
CONFERMA	MODIFICA

- Il menu PER IL SERVIZIO ASSISTENZA è destinato all'installatore o al tecnico dell'assistenza. Gli utenti domestici NON devono modificare le impostazioni tramite questo menu.
- Per questo motivo è stata impostata la protezione tramite password che impedisce l'accesso non autorizzato alle impostazioni di assistenza.
- La password è 234.

### 6.9.3 Come uscire dal menu PER IL SERVIZIO ASSISTENZA

Se sono stati impostati tutti i parametri, premere "↵". Viene visualizzata la pagina seguente:

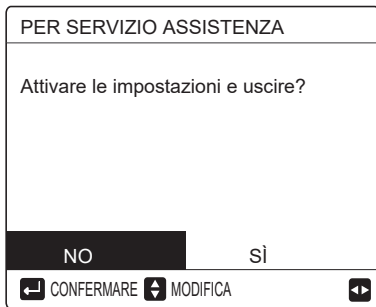

Selezionare "Sì" e premere "↵" per uscire dal menu PER IL SERVIZIO ASSISTENZA. Dopo l'uscita dal menu, l'unità si spegne.

## 6.10 Istruzioni per la configurazione della rete

- La centralina dispone di un sistema di controllo intelligente basato su un modulo integrato, che riceve il segnale di controllo dall'APP.
- Prima di effettuare la connessione alla rete WLAN, controllare se il proprio router è attivo e assicurarsi che la centralina sia connessa correttamente per la ricezione del segnale wireless.
- Durante il processo di interconnessione wireless, l'icona LCD "📶" lampeggia per indicare che è in corso l'implementazione della rete. Al termine del processo, l'icona "📶" rimane sempre accesa.

### 6.10.1 Impostazione dell'unità di controllo a parete

Tra i parametri della dell'unità di controllo a parete (o centralina) sono presenti le impostazioni MODO PA e RIPRISTINA IMPOSTAZIONE WLAN.

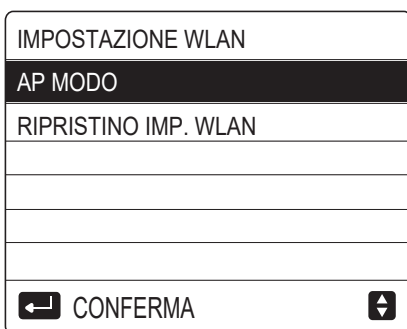

- Attivare l'interfaccia WLAN. Andare in "☰" > "IMPOSTAZIONE WLAN" > "MODO PA". Premere "↵". Viene visualizzata la pagina seguente:

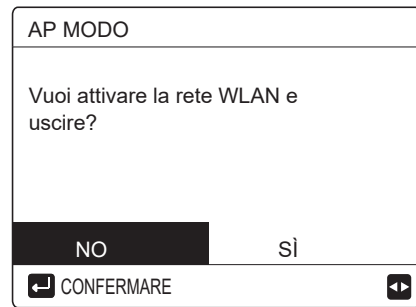

Utilizzare "◀" e "▶" per spostarsi su "Sì". Premere "↵" per selezionare "MODO PA". Selezionare il corrispondente Modo PA sul dispositivo mobile e proseguire con le successive impostazioni in base alle istruzioni dell'APP.

### ATTENZIONE

Dopo l'accesso al Modo PA, se la connessione con il telefono cellulare non è stata stabilita, l'icona LCD "📶" lampeggia per 10 minuti, quindi scompare. Se la connessione con il telefono cellulare è stata stabilita, l'icona "📶" è sempre visualizzata.

- Ripristinare l'impostazione WLAN tramite l'interfaccia. Andare in "☰" > "IMPOSTAZIONE WLAN" > "RIPRISTINA IMPOSTAZIONE WLAN". Premere "↵". Viene visualizzata la pagina seguente:

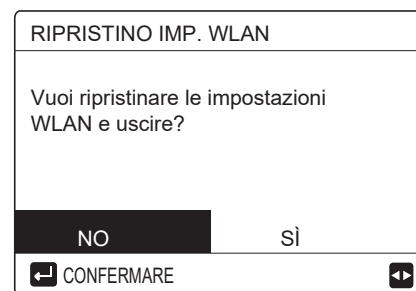

Utilizzare "◀" e "▶" per spostarsi su "Sì". Premere "↵" per ripristinare l'impostazione WLAN. Completare l'operazione precedente. A questo punto, la configurazione wireless è stata ripristinata.

## 6.11 VIS. SN

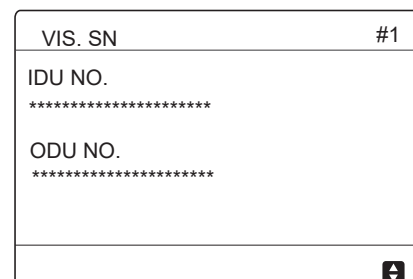
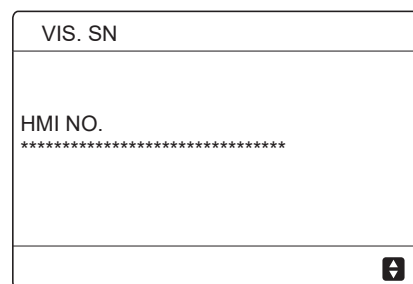



## 7 STRUTTURA DEI MENU: PANORAMICA

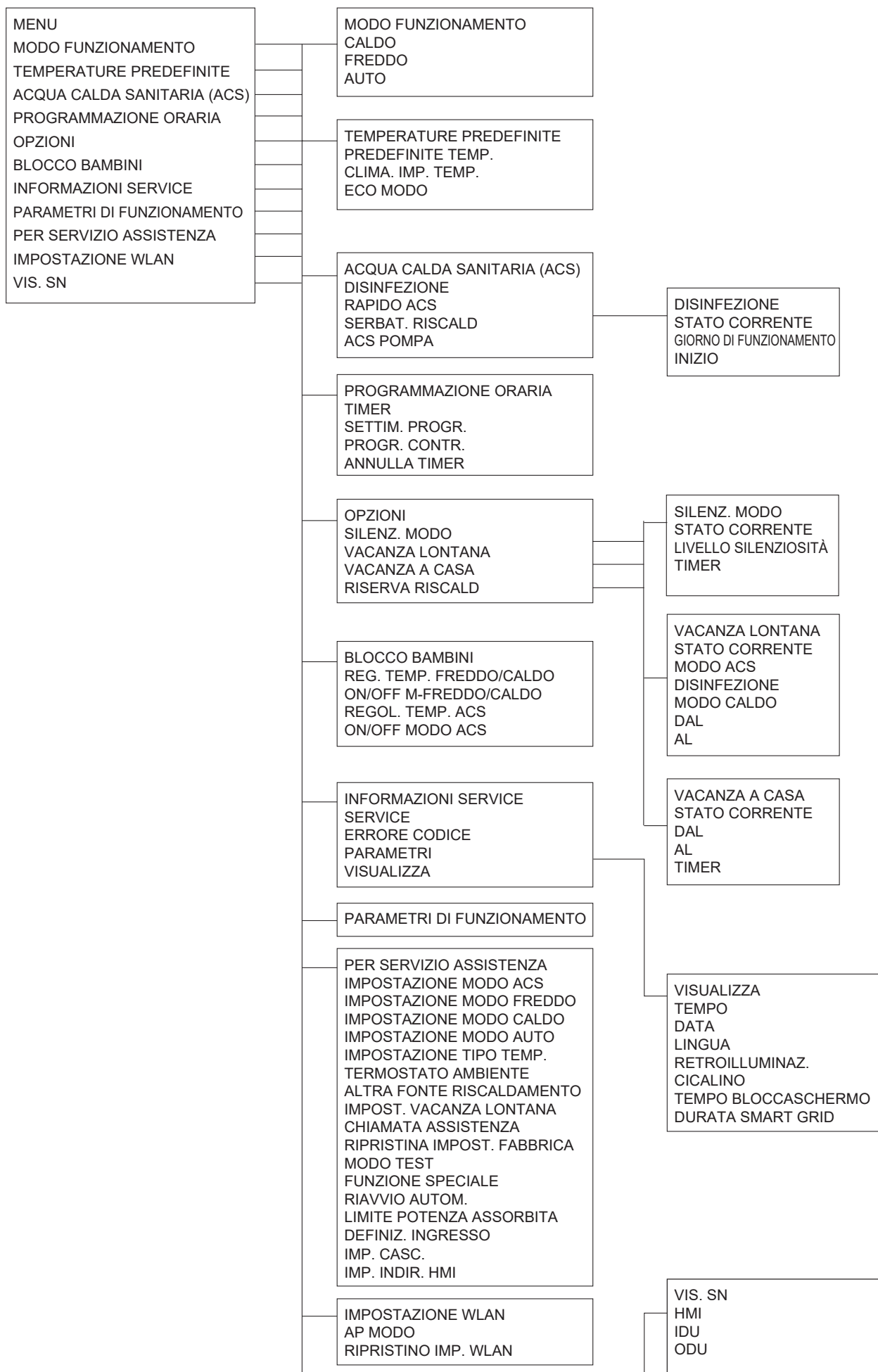



Tabella1 La curva della temperatura ambiente relativa all'impostazione di temperatura bassa per il riscaldamento

T4	≤ -20	-19	-18	-17	-16	-15	-14	-13	-12	-11	-10	-9	-8	-7	-6	-5	-4	-3	-2	-1	0
1-T1S	38	38	38	38	38	37	37	37	37	37	37	36	36	36	36	36	35	35	35	35	35
2-T1S	37	37	37	37	37	36	36	36	36	36	36	35	35	35	35	35	34	34	34	34	34
3-T1S	36	36	36	35	35	35	35	35	35	34	34	34	34	34	34	33	33	33	33	33	33
4-T1S	35	35	35	34	34	34	34	34	34	33	33	33	33	33	33	32	32	32	32	32	32
5-T1S	34	34	34	33	33	33	33	33	33	32	32	32	32	32	32	31	31	31	31	31	31
6-T1S	32	32	32	32	31	31	31	31	31	31	31	31	30	30	30	30	30	30	30	30	29
7-T1S	31	31	31	31	30	30	30	30	30	30	30	30	29	29	29	29	29	29	29	29	28
8-T1S	29	29	29	29	28	28	28	28	28	28	28	28	27	27	27	27	27	27	27	27	26
T4	1	2	3	4	5	6	7	8	9	10	11	12	13	14	15	16	17	18	19	≥ 20	
1-T1S	35	35	34	34	34	34	34	34	33	33	33	33	33	33	32	32	32	32	32	32	32
2-T1S	34	34	33	33	33	33	33	33	32	32	32	32	32	32	31	31	31	31	31	31	31
3-T1S	32	32	32	32	32	32	31	31	31	31	31	31	30	30	30	30	30	30	29	29	29
4-T1S	31	31	31	31	31	31	30	30	30	30	30	30	29	29	29	29	29	29	28	28	28
5-T1S	30	30	30	30	30	30	29	29	29	29	29	29	28	28	28	28	28	28	27	27	27
6-T1S	29	29	29	29	29	29	28	28	28	28	28	28	27	27	27	27	27	27	26	26	26
7-T1S	28	28	28	28	28	28	27	27	27	27	27	27	26	26	26	26	26	26	25	25	25
8-T1S	26	26	26	26	26	26	26	25	25	25	25	25	25	25	25	24	24	24	24	24	24

Tabella2 La curva della temperatura ambiente relativa all'impostazione di temperatura alta per il riscaldamento

T4	≤ -20	-19	-18	-17	-16	-15	-14	-13	-12	-11	-10	-9	-8	-7	-6	-5	-4	-3	-2	-1	0
1-T1S	55	55	55	55	54	54	54	54	54	54	54	54	53	53	53	53	53	53	53	53	52
2-T1S	53	53	53	53	52	52	52	52	52	52	52	52	51	51	51	51	51	51	51	51	50
3-T1S	52	52	52	52	51	51	51	51	51	51	51	51	50	50	50	50	50	50	50	50	49
4-T1S	50	50	50	50	49	49	49	49	49	49	49	49	48	48	48	48	48	48	48	48	47
5-T1S	48	48	48	48	47	47	47	47	47	47	47	47	46	46	46	46	46	46	46	46	45
6-T1S	45	45	45	45	44	44	44	44	44	44	44	44	43	43	43	43	43	43	43	43	42
7-T1S	43	43	43	43	42	42	42	42	42	42	42	42	41	41	41	41	41	41	41	41	40
8-T1S	40	40	40	40	39	39	39	39	39	39	39	39	38	38	38	38	38	38	38	38	37
T4	1	2	3	4	5	6	7	8	9	10	11	12	13	14	15	16	17	18	19	≥ 20	
1-T1S	52	52	52	52	52	52	52	51	51	51	51	51	51	51	51	50	50	50	50	50	50
2-T1S	50	50	50	50	50	50	50	49	49	49	49	49	49	49	49	48	48	48	48	48	48
3-T1S	49	49	49	49	49	49	49	48	48	48	48	48	48	48	47	47	47	47	47	47	47
4-T1S	47	47	47	47	47	47	47	46	46	46	46	46	46	46	46	45	45	45	45	45	45
5-T1S	45	45	45	45	45	45	45	44	44	44	44	44	44	44	44	43	43	43	43	43	43
6-T1S	42	42	42	42	42	42	42	41	41	41	41	41	41	41	41	40	40	40	40	40	40
7-T1S	40	40	40	40	40	40	40	39	39	39	39	39	39	39	39	38	38	38	38	38	38
8-T1S	37	37	37	37	37	37	37	36	36	36	36	36	36	36	36	35	35	35	35	35	35

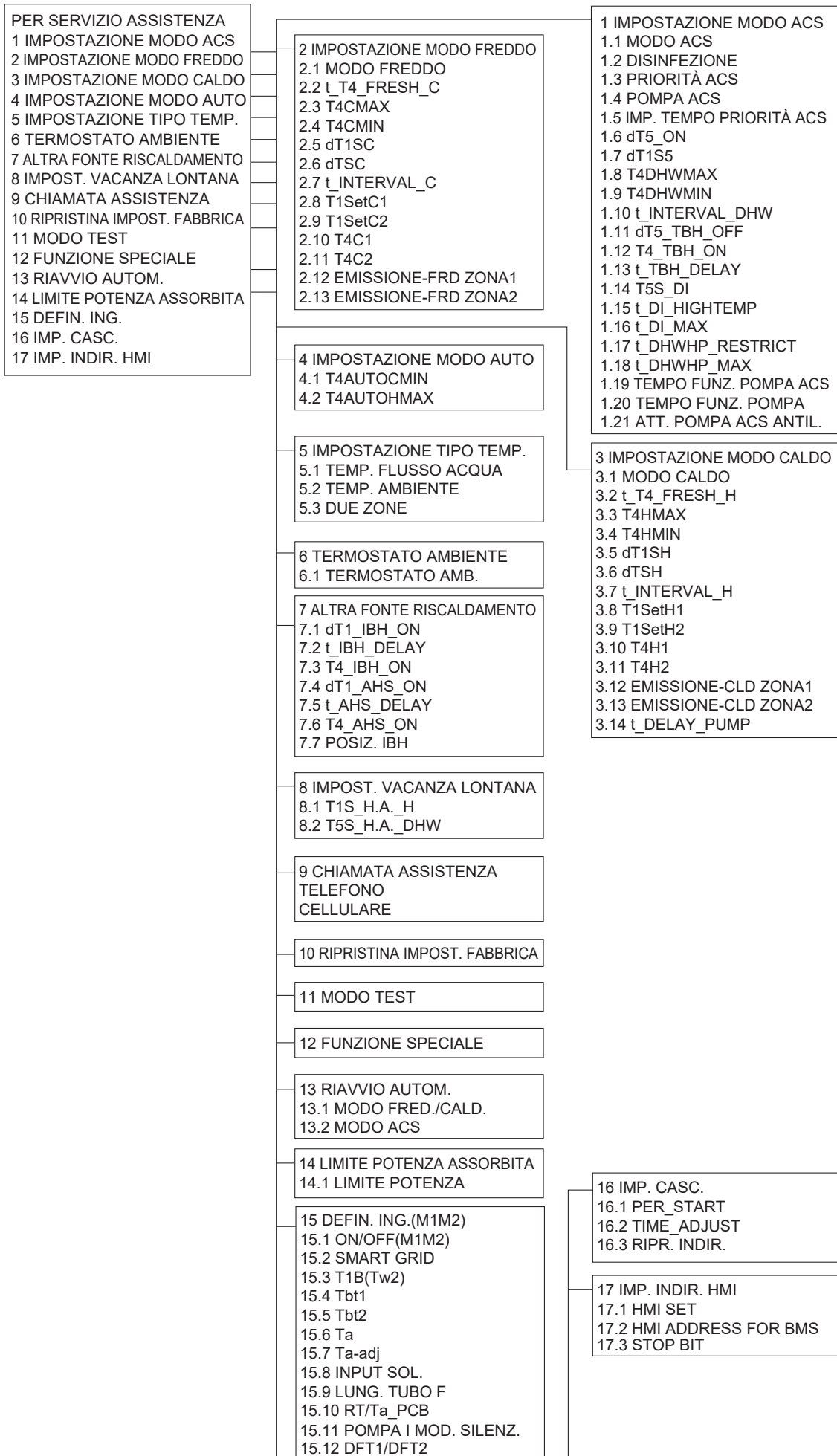
Curva dell'impostazione automatica

La curva dell'impostazione automatica è la nona; si riporta di seguito il calcolo:

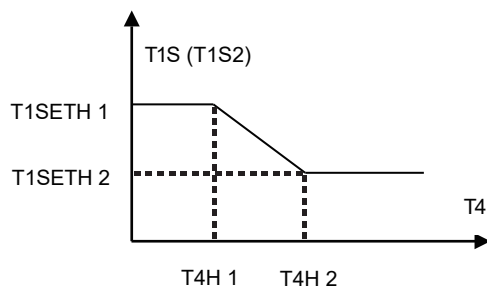

Stato: nell'impostazione dell'unità di controllo, se  $T4H2 < T4H1$ , scambiarne il valore; se  $T1SETH1 < T1SETH2$ , scambiarne il valore.

Tabella 3 La curva della temperatura ambiente relativa all'impostazione di temperatura bassa per il raffreddamento

T4	$-10 \leq T4 < 15$	$15 \leq T4 < 22$	$22 \leq T4 < 30$	$30 \leq T4$
1-T1S	16	11	8	5
2-T1S	17	12	9	6
3-T1S	18	13	10	7
4-T1S	19	14	11	8
5-T1S	20	15	12	9
6-T1S	21	16	13	10
7-T1S	22	17	14	11
8-T1S	23	18	15	12

Tabella 4 La curva della temperatura ambiente relativa all'impostazione di temperatura alta per il raffreddamento

T4	$-10 \leq T4 < 15$	$15 \leq T4 < 22$	$22 \leq T4 < 30$	$30 \leq T4$
1-T1S	20	18	17	16
2-T1S	21	19	18	17
3-T1S	22	20	19	17
4-T1S	23	21	19	18
5-T1S	24	21	20	18
6-T1S	24	22	20	19
7-T1S	25	22	21	19
8-T1S	25	23	21	20

Curva dell'impostazione automatica

La curva dell'impostazione automatica è la nona; si riporta di seguito il calcolo:

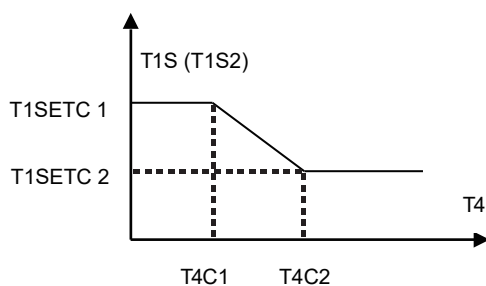

Stato: nell'impostazione dell'unità di controllo, se  $T4C2 < T4C1$ , scambiarne il valore; se  $T1SETC1 < T1SETC2$ , scambiarne il valore.







Kaysun  
by frigicoll

UFFICIO CENTRALE  
Blasco de Garay, 4-6  
08960 Sant Just Desvern  
(Barcelona)  
Tel. +34 93 480 33 22  
<http://www.frigicoll.es/>  
<http://www.kaysun.es/en/>

MADRID  
Senda Galiana, 1  
Polígono Industrial Coslada  
Coslada (Madrid)  
Tel. +34 91 669 97 01  
Fax. +34 91 674 21 00  
[madrid@frigicoll.es](mailto:madrid@frigicoll.es)