



MANUAL DE USUARIO

Controle remoto do ar condicionado



KID-03



O desenho dos botões se baseia no modelo standard e pode ser ligeiramente diferente do que tenha adquirido, a forma real prevalecerá.

Todas as funções descritas são realizadas pela unidade. Se a unidade não tem esta característica, não haverá nenhuma operação correspondente quando prime o botão correspondente no comando a distância.

Se há grandes diferenças entre a ilustração do comando remoto e o manual de usuário ou nas funções descritas, a descrição do MANUAL DE USUARIO prevalecerá.

CONTEÚDO

1. Especificações do comando remoto	4
2. Características dos botões do comando a distância	5
3. Indicadores do visor LCD	7
4. Características de funcionamento	8
Funcionamento automático	
Funcionamento em modo refrigeração/aquecimento e ventilação	
Funcionamento em modo Desumidificador	
Funcionamento do temporizador	
5. Manuseamento do comando a distância	13

O desenho dos botões se baseia no modelo standard e pode ser ligeiramente diferente do que tenha adquirido, a forma real prevalecerá.

Todas as funções descritas são realizadas pela unidade. Se a unidade não tem esta característica, não haverá nenhuma operação correspondente quando prime o botão correspondente no comando a distância.

Se há grandes diferenças entre a ilustração do comando remoto e o manual de usuário ou nas funções descritas, a descrição do MANUAL DE USUARIO prevalecerá.

1. Especificações do comando infravermelhos

Modelo	KID-03
Voltagem nominal	3.0V (Pilas secas R03/LR03×2)
Intervalo de recepção do sinal	8m
Intervalo de funcionamento	-5°C ~60°C

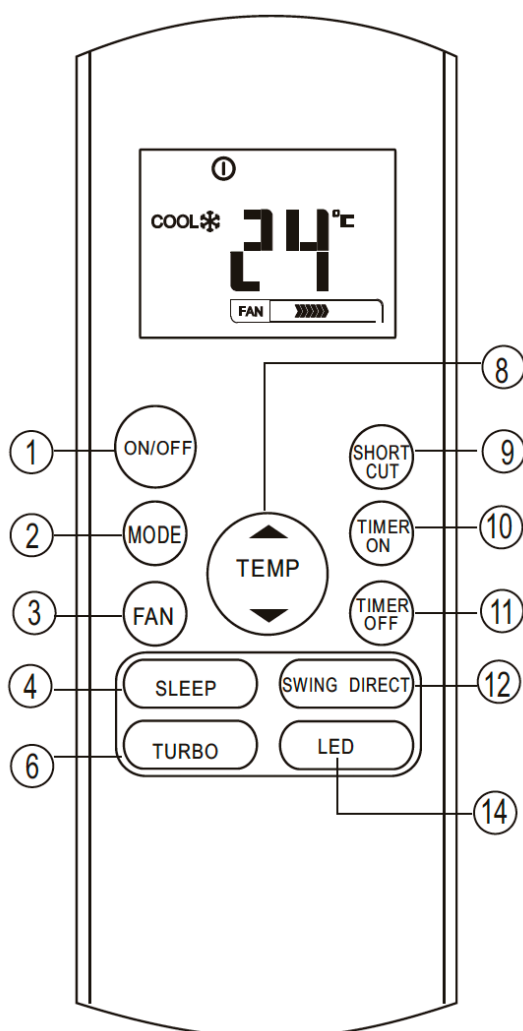

2. Características dos botões do comando a distância

1- **Botão “ON/OFF”:** Pressione este botão para ligar unidade interior. Pressione novamente para desligar.

2- **Botão MODE:** Cada vez que se prime este botão, se ativa a sequencia seguinte:

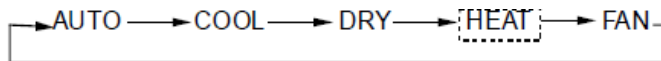

NOTA: Não selecione o modo HEAT se a máquina que você comprou for do tipo apenas para refrigeração. O modo de aquecimento não é compatível com o aparelho apenas de refrigeração

3- **Botão “FAN SPEED” (Velocidade do ventilador):** Se utiliza para selecionar a velocidade do ventilador em 4 passos:

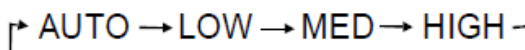

NOTA: Você não pode mudar a velocidade do ventilador no modo AUTO ou DRY.

4- **Botão "SLEEP":** Ativa/Desativa a função sleep. Pode-se manter uma temperatura mais confortável e poupar energia. Esta função está disponível no modo COOL, HEAT e AUTO.

NOTA: Enquanto a unidade está a funcionar no modo SLEEP, esta seria cancelada se pressionar o botão ON / OFF, MODO, ou velocidade do ventilador.

6- **Botão “TURBO”:** Ativa / Desativa a função Turbo. A função Turbo permite que a unidade possa alcançar a temperatura programada em refrigeração ou aquecimento no menor tempo (se a unidade interior não tem esta função, não haverá nenhuma operação correspondente ao pressionar este botão).

8- **Botão UP:** Pressione este botão para aumentar a temperatura programada em incrementos de 1°C a 30°C.

Botão DOWN: Pressione este botão para diminuir a temperatura programada em passos de 1 ° C a 17 ° C.

NOTA: O controle de temperatura não está disponível no Modo FAN

9- **Botão SHORTCUT**

- Usado para restaurar as configurações atuais ou retomar as configurações anteriores.
- Na primeira vez que conectar à energia, se você pressionar o botão ATALHO, a unidade irá operar no modo AUTO, 26°C, e a velocidade do ventilador é Auto.
- Pressione este botão quando o controle remoto estiver ligado, o sistema reverterá automaticamente para as configurações anteriores, incluindo modo de operação, temperatura de configuração, nível de velocidade do ventilador e recurso de suspensão (se ativado).
- Se pressionar por mais de 2 segundos, o sistema irá restaurar automaticamente as configurações de operação atuais, incluindo modo de operação, temperatura de configuração, nível de velocidade do ventilador e recurso de suspensão (se ativado).

- 10- **Botão “TIMER ON (Ligar automático):** Pressione este botão para ativar a função **ligar automático** da unidade. Cada vez que pressiona o botão, aumentará o tempo em 30 minutos se o tempo total configurado é inferior a 10 horas. Quando o tempo configurado chega a 10 horas, cada vez que pressiona o botão aumentará o tempo em 1 hora. Para cancelar o ajuste até a hora de **Ligar Automático**, pressione o botão até que a hora indicada seja 0,0.
- 11- **Botão “TIMER OFF” (Desligar automático):** Pressione este botão para ativar a função de **Desligar automático** da unidade. Cada vez que pressiona o botão, aumentará o tempo em 30 minutos se o tempo total configurado é inferior a 10 horas. Quando o tempo configurado chega a 10 horas, cada vez que pressiona o botão aumentará o tempo em 1 hora. Para cancelar o ajuste até a hora de **Desligar Automático**, pressione o botão até que a hora indicada seja 0,0.
- 12- **Botão Swing:**
Usado para parar ou iniciar o recurso de oscilação automática da grelha horizontal
- Botão DIRECT:**
Usado para alterar o movimento da veneziana e definir a direção desejada do fluxo de ar para cima / para baixo.
O defletor muda 6° de ângulo para cada prensa.
- 14- **Botão “LED”:** Ativa /desativa o visor LED. Ao pressionar o botão, a visualização do visor LED da unidade interior se apaga, volte a pressionar o botão para acender o visor LED.

3. Indicadores do visor LCD

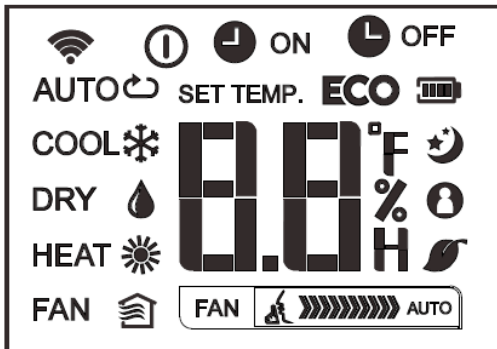

As informações são exibidas quando o controle remoto é ligado.



Modo



 **Visualização de transmissão**
Indica quando o comando a distância transmite ordens/sinais com a unidade interior.

 **ON** Indica quando foi programado o temporizador de ligar automático.
 **OFF** Indica quando foi programado o temporizador de desligar automático.

 **Visualização TEMPERATURA./TEMPORIZADOR**
Mostra a temperatura selecionada (entre 17°C e 30°C) ou o ajuste do temporizador.

 **Visualização ON/ OFF**
Aparece ao pressionar o botão ON / OFF.
Pressione o botão ON / OFF de novo para cancelar.





 **Visualização do estado das pilhas** (quando deteta pilhas fracas)

 **Visualização do modo FOLLOW ME**
Indica que a função FOLLOW ME está ativa.

 **Visualização SLEEP**
Aparece ao pressionar o botão SLEEP.
Pressione o botão SLEEP de novo para cancelar.

 **Visualização SILENCE**
Aparece quando a função SILENCE está ativa.

Visualização do FAN SPEED (Velocidade do ventilador)

	LOW (BAIXA)
	MED (MÉDIA)
	HIGH (ALTA)
	AUTO (AUTOMÁTICO)

Nota:

Todos os indicadores que se mostram na imagem aparecem para a explicação. No entanto, durante o funcionamento real, só os indicadores ativados se mostram na visualização do visor.

4. Características de funcionamento Funcionamento automático

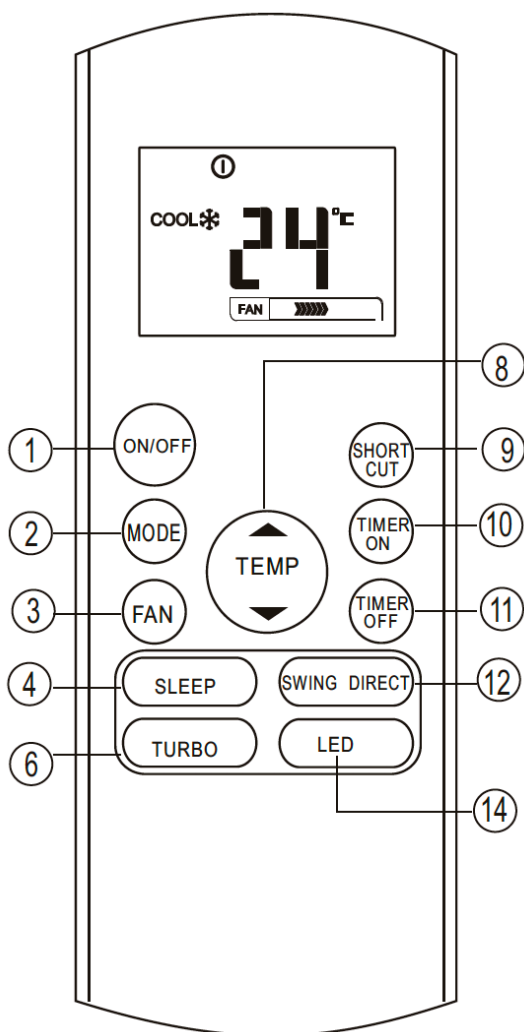

Assegure-se que a unidade está ligada a corrente disponível.

- 1-Pressione o botão **"ON/OFF"** para iniciar o comando a distância.
- 2-Pressione o botão **"MODE"** para iniciar **"AUTO"**.
- 3-Pressione o botão de **"TEMP UP/DOWN"** para fixar a temperatura desejada. A temperatura se pode fixar em intervalos de 17°C a 30°C com incrementos de 1°C.

- 4-Pressione o botão **"ON/OFF"** para ligar a unidade de ar condicionado.

Nota:

- 1-No modo **"AUTO"** a unidade de ar condicionado seleciona o modo **"FRÍO"** / **"CALOR"** / **"FAN"** mediante o sensor que capta a diferença entre a temperatura ambiente da habitação e a temperatura fixada no comando a distância.
- 2-No modo **"AUTO"** não se pode fixar a velocidade do ventilador. Só dá velocidade modo automática.
- 3-Se o modo **"AUTO"** não lhe parece confortável, pode selecionar o modo desejado manualmente.

Funcionamento em modo arrefecimento/aquecimento e ventilação

Assegure-se que a unidade está ligada a corrente disponível.

- 1-Pressione o botão **"ON/OFF"** para iniciar o comando a distância.
- 2-Pressione o botão **"MODE"** para selecionar o modo **"COOL"** ou **"HEAT"**.
- 3-Pressione os botões **"TEMP UP/DOWN"** para fixar a temperatura desejada. A temperatura se pode fixar em intervalos de 17°C a 30°C com incrementos de 1°C.
- 4-Pressione o botão **"FAN SPEED"** para selecionar a velocidade do ventilador em 4 passos: **AUTO, LOW, MED, o HIGH**.
- 5-Pressione o botão **ON/OFF** para ativar a unidade de ar condicionado.

Nota:

No modo **"FAN"** a temperatura não aparece no visor **LCD** do comando a distância e não poderá selecionar a temperatura da habitação. Só se realizam os passos 1,2 e 4.

Funcionamento em modo Desumidificador

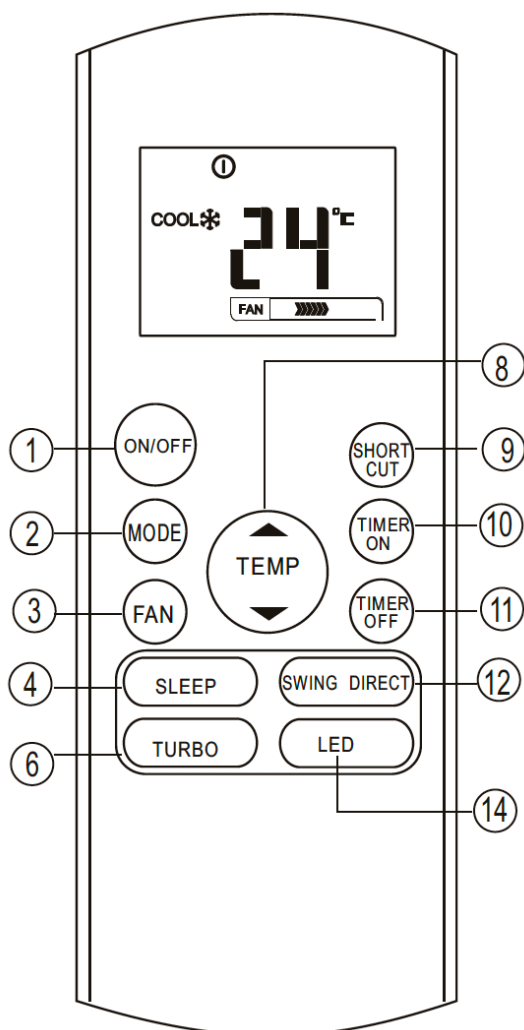

Assegure-se que a unidade está ligada a corrente disponível.

O indicador de funcionamento no visor **LED** da unidade interior começa a piscar.

1-Pressione o botão **ON/OFF** para iniciar o comando a distância.

2-Pressione o botão **MODE** e selecione **DRY**.

3-Pressione os botões **UP/DOWN** para fixar a temperatura desejada.
A temperatura se pode fixar em intervalos de 17 C a 30 C com incrementos de 1°C.

4-Pressione o botão **ON/OFF** para ativar a unidade de ar condicionado.

Nota:

No modo desumidificador não pode controlar a velocidade do ventilador.
Só dá a velocidade automática.

Funcionamento do temporizador

Premindo o botão **TIMER ON** pode-se estabelecer o momento de **LIGAR AUTOMÁTICO** da unidade. Premindo o botão **TIMER OFF** pode-se estabelecer o tempo de **DESLIGAR AUTOMÁTICO** da unidade.

Para estabelecer o tempo de LIGAR AUTOMÁTICO.

1- Pressione o botão **TIMER ON**. No visor LCD do comando a distância aparece "**TIMER ON**", o tempo configurado anteriormente e a letra "h". Agora pode estabelecer o tempo para o **LIGAR AUTOMÁTICO**.

2- Pressione o botão **TIMER ON** de novo para fixar o tempo de **ligar automático** desejado. Cada vez que prime o botão, aumentará o tempo em meia hora quando o tempo total esteja entre 0 e 10 horas e uma hora se superar as 10 horas.

3-Depois de ajustar o **ligar automático**, em aproximadamente meio segundo o sinal do comando a distância chegara a unidade. Depois de 2 segundos, a letra "h" desaparecerá e a temperatura programada voltará a aparecer no visor do comando.

Para estabelecer o tempo de desligar automático.

1- Pressione o botão **TIMER OFF**. No **visor LCD** do comando a distância aparecerá: "**TIMER OFF**", o tempo configurado anteriormente e a letra "h". Agora pode estabelecer o tempo para se **desligar automático**.

2- Pressione o botão **TIMER OFF** de novo para estabelecer o tempo de **desligar automático** desejado. Cada vez que prime o botão, aumentará o tempo em meia hora quando o tempo total esteja entre 0 e 10 horas e em uma hora se supera as 10 horas.

3-Depois de ajustar o **desligar automático**, em aproximadamente meio segundo o sinal do comando a distância chegará a unidade. Depois de 2 segundos, a letra "h" desaparecerá e a temperatura programada voltará a aparecer no visor do comando.

PRECAUCIÓN

Quando se seleciona a função de temporizador, o comando a distância transmite automaticamente o sinal para a unidade interior durante o tempo especificado.

Por isso, se deverá manter o comando remoto num lugar onde possa transmitir corretamente o sinal para a unidade interior.

O tempo de funcionamento estabelecido por o comando a distância para a função de temporizador se limita aos seguintes valores: 0.5, 1.0, 1.5, 2.0, 2.5, 3.0, 3.5, 4.0, 4.5, 5.0, 5.5, 6.0, 6.5, 7.0, 7.5, 8.0, 8.5, 9.0, 9.5, 10, 11, 12, 13, 14, 15, 16,17, 18, 19, 20, 21, 22, 23 e 24.

Exemplo de configuração TIMER ON (Ligar Automático)

A função de **ligar automático** é útil quando quer que a unidade se ligue a uma hora programada, por exemplo antes de chegar a casa. A unidade de ar condicionado se **liga automaticamente** na hora que se tenha programado.

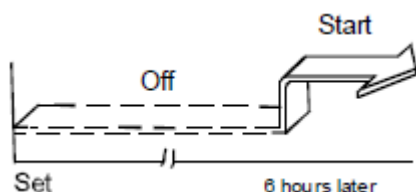

Exemplo:

Para **ligar** a unidade em 6 horas.

1-Pressione o botão **TIMER ON**, no visor LCD mostrará o tempo configurado anteriormente e a letra "h".

2-Pressione o botão **TIMER ON** até que o visor LCD do comando a distância mostre "06:0h".

3- Espere **meio segundo**, o indicador "**TIMER ON**" deixará de piscar e a função terá ficado ativada. O **visor LCD** do comando a distância mostrará a temperatura de novo.

TIMER OFF (Função de Desligar Automático)

A função **TIMER OFF** é útil quando deseja que a unidade de ar condicionado se **desligue automaticamente** depois de se deitar. A unidade de ar condicionado se desligará automaticamente na hora programada.

Por exemplo:

Para **desligar** a unidade de ar condicionado em 10 horas.

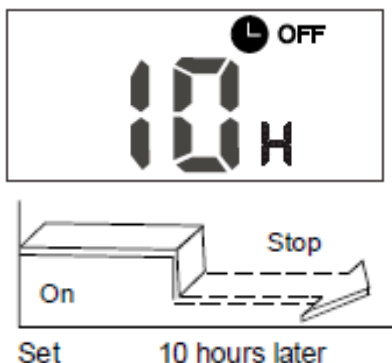

- 1- Pressione o botão **TIMER OFF**, o visor **LCD** mostrará o tempo configurado anteriormente e a letra "h".
- 2- Pressione o botão **TIMER OFF** até que se mostre no visor **LCD** do comando a distância "10h".
- 3- Espere **3 segundos**, o indicador "**TIMER OFF**" deixará de piscar e a função terá ficado ativada. O visor **LCD** do comando a distância mostrará a temperatura de novo.

TEMPORIZADOR COMBINADO (Configuração simultânea de ambos os temporizadores de LIGAR e DESLIGAR)

TIMER OFF → TIMER ON



(Ligado → desligado → ligado)

Esta característica é útil quando deseja que se desligue a unidade depois de se deitar, e que se ligue de novo de manhã ao acordar, ou quando regressa a casa.

Exemplo:

Para que se desligue a unidade dentro de 2 horas e se ligue de novo passadas 10 horas.

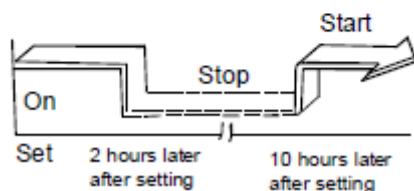

1. Pressione o botão **TIMER OFF**.
2. -Pressione o botão **TIMER OFF** até que o visor **LCD** do comando mostre 2.0h.
3. Pressione o botão **TIMER ON**.
4. Pressione o botão **TIMER ON** até que o visor **LCD** do comando mostre 10h.
5. Espere **3 segundos** até que o visor **LCD** do comando mostre a temperatura de novo. Os indicadores "**TIMER ON OFF**" ficaram ativos.

TIMER ON → TIMER OFF

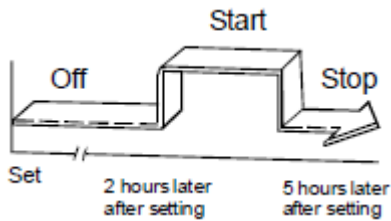

(Desligado → Ligado → Desligado)

Esta característica é útil quando deseja que se ligue a unidade de ar condicionado antes de se levantar e se desligue depois de sair de casa.

Exemplo:

Para que se ligue a unidade de ar condicionado dentro de 2 horas e se desligue 5 horas depois.

1. Pressione o botão **TIMER ON**.
2. Pressione o botão **TIMER ON** de novo até que o visor **LCD** do comando mostre 2.0h. **TIMER ON**.
3. Pressione o botão **TIMER OFF**.
4. Pressione o botão **TIMER OFF** de novo até que o visor **LCD** do comando mostre 5.0h. **TIMER OFF**.
5. Espere **3 segundos** até que o visor do comando mostre a temperatura de novo. Os indicadores "**TIMER ON OFF**" ficaram ativos

Nota: O ajuste do temporizador (**TIMER ON - TIMER OFF**) que se produza na sequência imediatamente posterior à hora programada ativar-se-á primeiro.

5. Manuseamento do comando a distância

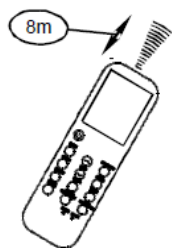
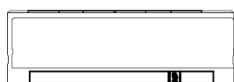

Localização do comando a distância.

Mantenha o comando a distância onde o seu sinal possa alcançar o recetor da unidade interior. (Uma distância de 8 metros máximo). A receção se confirma com um “bip”.

PRECAUÇÕES

- O ar condicionado não funcionará se as cortinas, portas ou outros materiais bloqueiam o sinal que o comando a distância dirige à unidade interior.
- Evite que qualquer líquido caia sobre o comando a distância. Não exponha o comando diretamente sobre a luz solar ou ao calor.
- Se o recetor de sinal de infravermelhos da unidade interior fica exposto diretamente ao sol, pode que o ar condicionado não funcione corretamente. Utilize cortinas para evitar que a luz solar incida sobre o recetor.
- Se outros eletrodomésticos reagem ao comando remoto consulte seu revendedor local.

Uso do suporte do comando (opcional)



- O comando a distância pode ser instalado numa parede mediante o uso de um suporte do comando a distância (se não é fornecido, comprar em separado).
- Antes de instalar o comando remoto, verifique se a unidade de ar condicionado recebe os sinais corretamente.
- Instale el soporte del controle remoto com dos tornillos.
- Para colocar ou remover o comando remoto, movê-lo para cima ou para baixo no suporte.

Substituição das pilhas

Os seguintes casos significam baterias gastas. Substitua as pilhas velhas por novas.

- O bipe de recepção não é emitido quando um sinal é transmitido.
- O indicador desaparece.

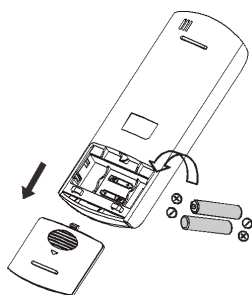

Seu aparelho de ar condicionado pode vir com duas baterias (algumas unidades). Coloque as pilhas no controle remoto antes de usar:

- (1) Deslize a tampa do compartimento das pilhas e retire as pilhas velhas por outras novas, colocando-as de acordo com a direção das setas.
- (2) Introduza as pilhas novas assegurando-se de que o polo positivo (+) e o negativo (-) estão corretamente colocados.
- (3) Volte a colocar a tampa deslizando-a no seu sítio corretamente

NOTA:

Quando tira as pilhas, no comando apaga-se a configuração programada. Depois de ter introduzido as novas pilhas, deverá reprogramar a hora, assim como as funções desejadas.



PRECAUÇÕES

- Não utilize pilhas velhas ou diferentes tipos de pilhas ou pilhas recargáveis, pois pode provocar um mau funcionamento do comando a distância.
- Não deixe as pilhas no comando se este não vai ser usado em 2 ou 3 meses.
- Não deite as pilhas no lixo doméstico. Estas deverão ser deixadas separadamente em lugares habilitados para a sua recolha.



Kaysun
by frigicoll

ESCRITÓRIO
Blasco de Garay, 4-6
08960 Sant Just Desvern
(Barcelona)
Tel. +34 93 480 33 22
<http://home.frigicoll.es/>
<http://www.kaysun.es/>

MADRID
Senda Galiana, 1
Polígono Industrial Coslada
Coslada (Madrid)
Tel. +34 91 669 97 01
Fax. +34 91 674 21 00
madrid@frigicoll.es