



# MANUEL D'UTILISATION

## TÉLÉCOMMANDE



KID-03



Lisez attentivement ce manuel avant d'utiliser votre  
Télécommande et conservez-le pour consultations ultérieure.

**REMARQUE :**

Les touches sont basées sur un modèle typique et pourrait être légèrement différente de la télécommande réelle que vous avez achetée, la forme réelle prévaudra

Toutes les fonctions décrites sont réalisées par l'appareil. Si l'unité n'a pas de cette fonction, il n'y a pas de fonction demandée lorsque vous appuyez sur la touche de la télécommande.

Lorsqu'il y a de grandes différences entre les illustrations de la télécommande et le **manuel d'utilisateur** sur les descriptions des fonctionnes, la description du **mode d'emploi** prévaudra.

## TABLE DES MATIÈRES

1 - Spécifications de la télécommande .....	4
2 - Actions des touches .....	5
3 - Indicateurs de l'écran LCD .....	7
4 - Comment utiliser les touches .....	8
5 - Manipulation de la télécommande.....	12

## 1- Spécifications de la télécommande

<b>Modèle</b>	<b>KID-03</b>
Tension nominale	3.0V (dry batteries R03/LR03 x2)
Distance réception de signal	8m
Environnement	-5°C ~ 60°C

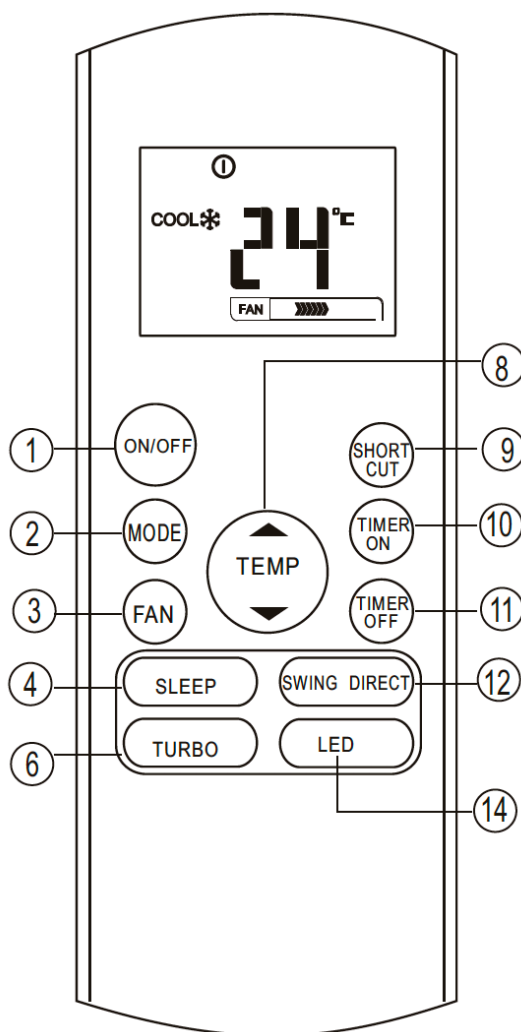

## 2- Actions des touches

### 1) ON/OFF

Appuyez sur cette touche pour démarrer le module intérieur. Appuyez de nouveau pour arrêter

### 2) MODE

Avec cette touche vous pouvez choisir le mode de fonctionnement, dans la suivante séquence:

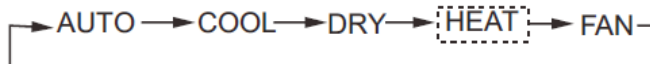

**Remarque :** S'il vous plaît ne sélectionner le mode HEAT si la machine que vous avez achetée est seulement de type refroidissement. Le mode de chauffage n'est pas supporté par le seul appareil de refroidissement

### 3) FAN

Appuyez sur cette touche par sélectionner la vitesse du ventilateur, 4 étapes:

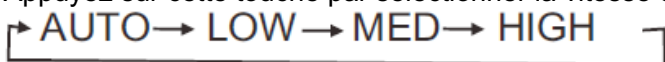

**Remarque :** Vous ne pouvez choisir la vitesse du ventilateur lorsque le climatiseur est en mode Automatique ou DRY.

### 4) SLEEP

Activer/désactiver l'opération SLEEP. Il peut maintenir la température plus confortable et économiser l'énergie. Cette fonction est disponible sur COOL, HEAT et AUTO.

Pour plus d'information, lisez "*sleep operation*" dans le manuel d'utilisateur.

**Remarque :** lorsque le climatiseur est en fonction SLEEP, vous pouvez annuler la fonction si appuyez sur MODE, FAN, SPEED ou ON/OFF.

### 6) TURBO

Activer/désactiver l'opération TURBO. La fonction turbo permet à l'unité d'atteindre la température de refroidissement ou de chauffage pré-réglée dans le plus rapide (si l'unité n'a pas cette fonction, il n'activera rien, lorsque vous appuyez sur cette touche).

### 8) UP

Appuyez sur cette touche pour augmenter la température intérieure de réglage de 1°C à 30°C.

### DOWN

Appuyez sur cette touche pour augmenter la température intérieure de réglage de 1°C à 17°C.

### 9) SHORTCUT

- Utilisé pour restaurer les paramètres actuels ou reprendre les paramètres précédents.
- Lors de la première connexion à l'alimentation, si vous appuyez sur le bouton SHORTCUT, l'unité fonctionnera en mode AUTO, à 26 ° C, et la vitesse du ventilateur sera Auto.
- Appuyez sur ce bouton lorsque la télécommande est allumée, le système reviendra automatiquement aux paramètres précédents, y compris le mode de fonctionnement, la température de réglage, le niveau de vitesse du ventilateur et la fonction de veille (si activée).
- Si vous appuyez pendant plus de 2 secondes, le système restaurera automatiquement les paramètres de fonctionnement actuels, y compris le mode de fonctionnement, la température

### 10) TIMER ON (allumage automatique)

Appuyez sur cette touche pour activer l'allumage automatique du module. Chaque fois que vous appuyez sur la touche, cela augmentera le temps de 30 minutes si le temps total configuré est inférieur à 10 heures. Lorsque le temps configuré atteindra les 10 heures, chaque fois que vous appuyez sur la touche, cela augmentera le temps d'1 heure. Pour annuler le réglage et arriver à l'heure de l'Allumage Automatique, appuyez sur la touche jusqu'à ce que l'heure affichée indique 0 :0.

#### **11) TIMER OFF (arrêt automatique)**

Appuyez sur cette touche pour activer l'allumage automatique du module. Chaque fois que vous appuierez sur la touche, cela augmentera le temps de 30 minutes si le temps total configuré est inférieur à 10 heures. Lorsque le temps configuré atteindra les 10 heures, chaque fois que vous appuierez sur la touche, cela augmentera le temps d'1 heure. Pour annuler le réglage et arriver à l'heure de l'Arrêt Automatique, appuyez sur la touche jusqu'à ce que l'heure affichée indique 0 :0.

#### **12) SWING**

Permet d'arrêter ou démarrer le mouvement de volets tournant automatiquement.

#### **DIRECT**

Permet de modifier le mouvement et régler la direction de l'air haut/bas que vous souhaitez.

Les volets changent 6 degrés pour chaque presse.

#### **14) LED**

Activer/Désactiver l'écran. Lorsque vous appuyez sur cette touche l'écran est effacé, appuyez nouvellement pour allumer l'écran.



### 3- Indicateur de l'écran LCD



Cette information apparaît lorsque la télécommande est sous tension.

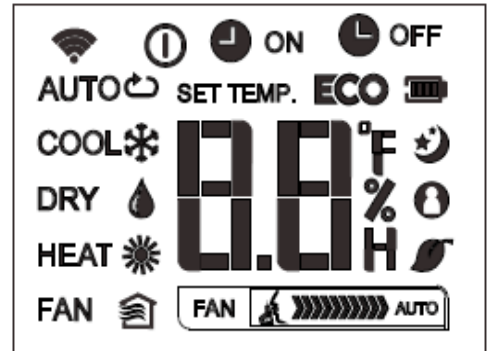



#### Mode display

AUTO  COOL  DRY   
HEAT  FAN 







-  Affiche lorsque les données sont transmises
-  Affiche lorsque la télécommande est ON
-  Indicateur de batterie (détection de batterie faible)
- ECO** Non disponible pour ce climatiseur

-  **ON** Affiche lorsque la programmation de démarrage est réglée
-  **OFF** Affiche lorsque la programmation d'arrêt est réglée
-  Affiche la température réglée ou la température ambiante, ou le temps sous le mode de réglage de la programmation

-  Affiche pendant le fonctionnement du mode SLEEP.
-  Indique que le climatiseur est en fonctionnement dans le mode FOLLOW ME
-  Non disponible pour ce climatiseur
-  Non disponible pour ce climatiseur

#### Indicateur de la vitesse du ventilateur

- FAN**  Vitesse faible
- FAN**  Vitesse moyenne
- FAN**  Vitesse haute
- FAN**  Vitesse automatique

#### Remarque :

Tous les indicateurs illustrés dans la figure sont destinés à une présentation claire. Mais pendant l'opération proprement dite, seuls les signes fonctionnels relatifs sont affichés sur la fenêtre d'affichage.

## 4- Comment utiliser les touches

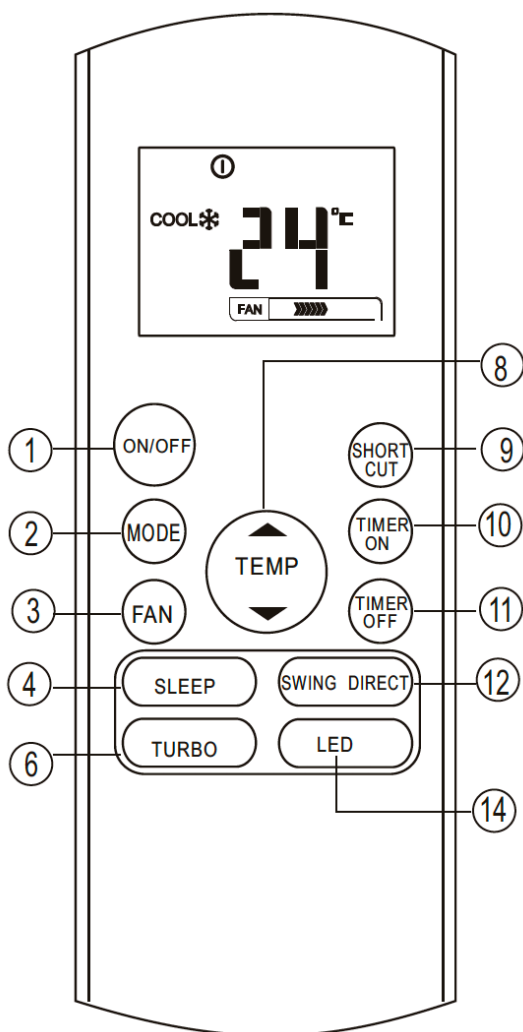

### Fonctionnement Automatique

Assurez-vous que l'appareil est branché et l'alimentation est disponible. L'indicateur de fonctionnement sur l'écran de l'unité intérieur clignotera.

- 1.- Appuyez la touche "MODE" pour sélectionner AUTO.
- 2.- Appuyez sur la touche « TEMP UP/DOWN » pour fixer la température souhaitée. La plage de température fixe va de 17°C à 30°C en augmentant de 1°C à la fois.
- 3.- Appuie sur la touche ON/OFF pour démarrer le climatiseur.

### Remarque :

- La sélection du mode « REFROIDISSEMENT » / « CHAUFFAGE » / « VENTILATION » se fait en mode « AUTO » du climatiseur, grâce à un capteur qui mesure la différence entre la température ambiante de la pièce et la température fixée sur la télécommande.
- Il n'est pas possible de fixer la vitesse du ventilateur en mode « AUTO ». Elle est fixée automatiquement.
- Si le mode « AUTO » ne vous convient pas, vous pouvez choisir le mode souhaité manuellement.

### Cooling / Heating / Fan

Assurez-vous que l'appareil est branché et l'alimentation est disponible.

- 1.- Appuyez sur la touche MODE pour sélectionner le mode COOL, HEAT (exclusif par les modèles Cooling & Heating) ou FAN.
- 2.- Appuyez sur la touche UP/DOWN pour régler la température désirée. La température peut être réglé entre 17-30°C (incréments 1° degré).
- 3.- Appuyez sur la touche FAN pour sélectionner la vitesse du ventilateur, 4 vitesses a choisir (Auto, Basse, Moyenne, Haut)
- 4.- Appuie sur la touche ON/OFF pour démarrer le climatiseur.

### Remarque :

Dans le mode FAN, la température de réglage n'est pas affichée dans la télécommande et vous n'êtes pas en mesure de contrôler la température ambiante. Dans ce cas, seules les étapes 1, 3 et 4 peuvent être effectuées.



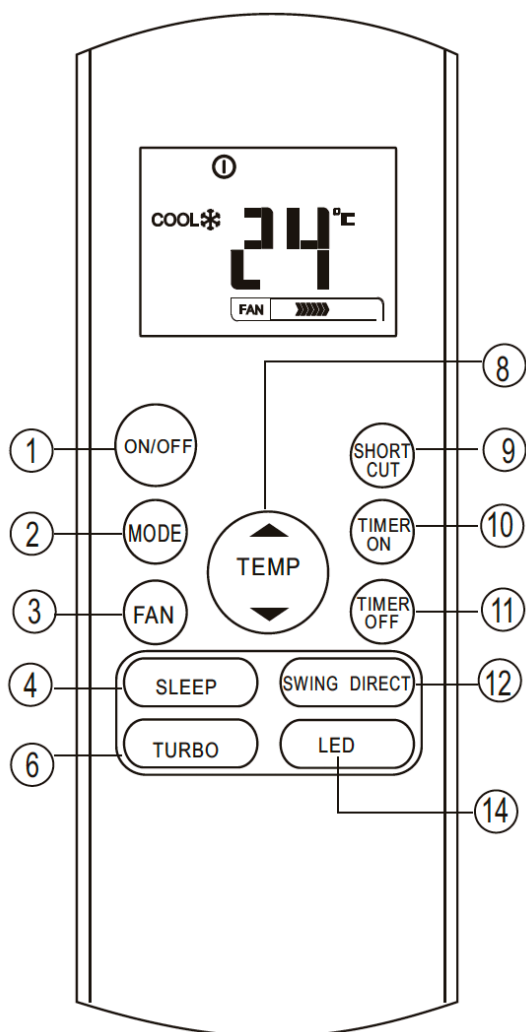

### Fonction de Déshumidifier

Assurez-vous que l'appareil est branché et l'alimentation est disponible. L'indicateur de fonctionnement sur l'écran de l'unité intérieur clignotera

- 1.- Appuyez sur la touche MODE pour sélectionner le mode DRY.
- 2.- Appuyez sur la touche UP/DOWN pour régler la température désirée. La température peut être réglé entre 17-30°C (incréments 1° degré).
- 3.- Appuie sur la touche ON/OFF pour démarrer le climatiseur.

#### Remarque :

En fonction Déshumidifier, vous ne pouvez pas changer la vitesse du ventilateur. Il a déjà été contrôlé automatiquement.

### Fonction de programmation

Appuyez sur la touche TIMER ON et vous pourriez régler l'heure de démarrage de l'unité. Appuyez sur la touche TIMER OFF et vous pourriez régler l'heure d'exteint de l'unité.

#### Régler la programmation de démarrage.

- 1.- Appuyez sur la touche TIMER ON. La télécommande affichera TIMER ON, la dernière programmation de démarrage et l'indicateur « H » s'affiche sur la zone d'affichage du LCD. Maintenant, il est prêt à être réinitialisé le temps de la programmation de démarrage de mise en route.
- 2.- Appuyez la touche TIMER ON à nouveau pour définir l'heure désirée de programmation de démarrage. Chaque fois que vous appuyez sur la touche, le temps augmente une demi-heure entre 0 et 10h et une heure entre 10 et 24h.
- 3.- Après d'avoir réglé la programmation de démarrage, il y aura un délai d'un second avant que la télécommande transmette la signale au climatiseur. Puis 2 seconds après, la signal « h » disparaîtra et la température de consigne s'affiche de nouveau sur l'écran LCD.

### Régler la programmation d'arrêt.

- 1.- Appuyez sur la touche TIMER OFF. La télécommande affichera TIMER OFF, la dernière programmation d'arrêt et l'indicateur « H » s'affiche sur la zone d'affichage du LCD. Maintenant, il est prêt à être réinitialisé le temps de la programmation d'arrêt de mise en route.
- 2.- Appuyez la touche TIMER OFF à nouveau pour définir l'heure désiré de programmation d'éteint. Chaque fois que vous appuyez sur la touche, le temps augmente une demi-heure entre 0 et 10h et une heure entre 10 et 24h.
- 3.- Après d'avoir réglé la programmation d'éteint, il y aura un délai d'un second avant que la télécommande transmette la signale au climatiseur. Puis 2 seconds après, la signal « h » disparaîtra et la température de consigne s'affiche de nouveau sur l'écran LCD.

### **ATTENTION**

Lorsque vous sélectionnez l'opération de programmation, la télécommande transmet automatiquement le signal de temps à l'unité intérieure pendant la durée spécifiée. Par conséquent, gardez la télécommande dans un lieu où il peut transmettre le signal à l'unité correctement.

Le temps de fonctionnement fixé par la télécommande pour la fonction de le temps est limitée aux paramètres suivantes: 0.5, 1.0, 1.5, 2.0, 2.5, 3.0, 3.5, 4.0, 4.5, 5.0, 5.5, 6.0, 6.5, 7.0, 7.5, 8.0, 8.5, 9.0, 9.5, 10, 11, 12, 13, 14, 15, 16, 17, 18, 19, 20, 21, 22, 23 et 24.

### **Exemple de réglage de programmation**

#### **TIMER ON (fonction allumage automatique)**



La fonction TIMER ON est utile lorsque vous souhaitez que l'appareil s'allume automatiquement avant de votre retour. Le climatiseur commence à fonctionner automatiquement à l'heure programmée.

Exemple :

Démarrer le climatiseur à 6h.

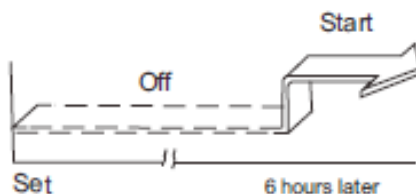

1.- Appuyez sur la touche TIMER ON, le dernier réglage de programmation d'allumage et le signal « H » s'affiche sur la zone de l'écran.

2.- Appuyez sur la touche TIMER ON pour afficher « 6.0H » sur zone de programmation de l'afficheur de la télécommande.

3.- Attendez 3 seconds et la zone d'affichage numérique indique de nouveau la température. L'indicateur « TIME ON » reste allumé et cette fonction sera activée.

## TIMER OFF (fonction arrêt automatique)

La fonction TIMER OFF est utile lorsque vous souhaitez que l'appareil s'arrête automatiquement après de que vous allez se coucher. Le climatiseur s'arrête automatiquement à l'heure programmée.



Exemple :

Arrêt le climatiseur à 10h.

1.- Appuyez sur la touche TIMER OFF, le dernier réglage de programmation d'éteint et le signal « H » s'affiche sur la zone de l'écran.

2.- Appuyez sur la touche TIMER OFF pour afficher « 10H » sur zone de programmation de l'afficheur de la télécommande.

3.- Attendez 3 seconds et la zone d'affichage numérique indique de nouveau la température. L'indicateur « TIME OFF » reste allumé et cette fonction sera activée.

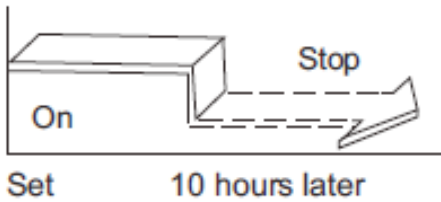

## PROGRAMATION COMBINÉE (Configuration simultanée des deux minuteurs d'allumage et d'arrêt)

TIMER OFF → TIMER ON (Allumage → Arrêt → allumage)

Cette fonction est utile lorsque vous voulez arrêter le climatiseur quand vous allez au lit, et démarrer de nouveau au matin quand vous réveillez ou rentrez chez vous.

Exemple :



Pour que le module s'arrête dans deux heures et qu'il s'allume de nouveau plus de 10 heures plus tard.

1.- Appuyez sur la touche TIMER OFF.

2.- Appuyez sur la touche TIMER OFF jusqu'à ce que l'écran de la télécommande affiche 2.0h

3.- Appuyez sur la touche TIMER ON

4.- Appuyez sur la touche TIMER ON jusqu'à ce que l'écran de la télécommande affiche 10 h.

5.- Attendez 3 seconds et la zone d'affichage numérique indique de nouveau la température. L'indicateur « TIME ON & TIMER OFF » reste allumé et cette fonction sera activée

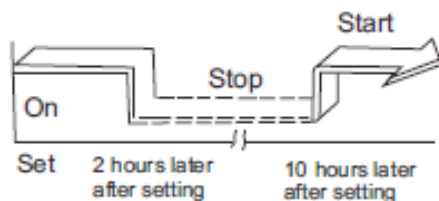

TIMER ON → TIMER OFF (Arrêt → Allumage → Arrêt)

Cette fonction est utile lorsque vous voulez démarrer le climatiseur avant de vous réveillez et arrêter après de sortir de chez vous.



Exemple :

Pour que le module s'allume dans deux heures et qu'il s'arrête 5 heures plus tard

1.- Appuyez sur la touche TIMER ON.

2.- Appuyez sur la touche TIMER OFF encore une fois jusqu'à ce que l'écran de la télécommande affiche 2.0h. TIMER ON.

3.- Appuyez sur la touche TIMER OFF.

4.- Appuyez sur la touche TIMER OFF encore une fois jusqu'à ce que l'écran de la télécommande affiche 5h. TIMER OFF

5.- Attendez 3 seconds et la zone d'affichage numérique indique de nouveau la température. L'indicateur « TIME ON&

TIMER OFF » reste allumé et cette fonction sera activée

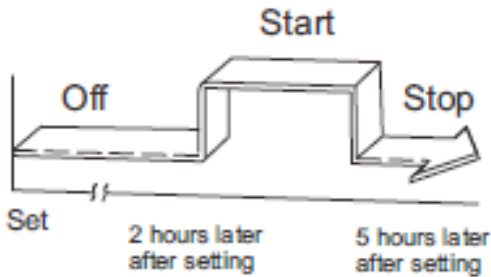

## 5- Manipulation de la télécommande

### Positionnement de la télécommande.



Maintenez la télécommande de telle façon que son signal puisse atteindre le récepteur du module intérieur. (Une distance de 8 mètres maximum). Sa réception est confirmée par un « bip ».



### **ATTENTION**

Le climatiseur ne fonctionnera pas si des rideaux, des portes ou d'autres éléments bloquent le signal envoyé par la télécommande au module intérieur.

Évitez qu'un quelconque liquide tombe sur la télécommande. N'exposez pas directement la télécommande à la lumière du soleil ou à la chaleur

Si le récepteur de signal à infrarouges du module intérieur se trouve directement exposé au soleil, le climatiseur pourrait ne pas fonctionner correctement. Utilisez des rideaux pour éviter que la lumière du soleil ne soit dirigée sur le récepteur

Si d'autres appareils électriques répondent à la télécommande, veuillez consulter votre distributeur local

Manipuler la télécommande avec précaution et ne le laissez pas tomber.

Ne placez pas d'objets lourds sur la télécommande ou marcher au-dessus.

### Utilisation du support de la télécommande (optionnelle)

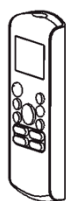

La télécommande peut être fixée sur un mur ou un pilier utilisant le support de télécommande (pas fourni, vendu séparément).

Avant d'installer la télécommande, vérifiez que le climatiseur reçoit correctement les signaux.

Installez le support de la télécommande avec deux vis.

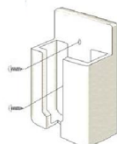

Pour placer ou retirer la télécommande, déplacer vers le haut ou vers le bas dans le support.

## Remplacement des piles

Les suivants cas signifient que les piles sont usées. Remplacez les anciennes piles par des neuves.

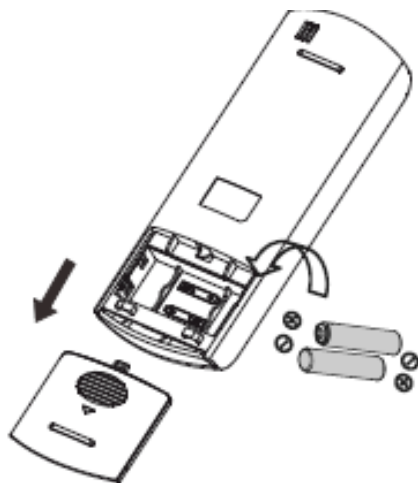

- Lorsque on transmet un signal n'émit pas le BIP.
- Indicateur estompe.

La télécommande est alimentée par deux piles dry (R03/LR03 x2) placées dans la partie postérieure et protégées par un couvercle.

(1) Faites glisser le couvercle du compartiment des piles et remplacez les piles usagées par des neuves en les introduisant en fonction de l'indication des flèches.

(2) Introduisez les piles neuves en vous assurant que les pôles positif (+) et négatif (-) sont bien respectés.

(3) Remettez en place le couvercle en le faisant glisser dans son emplacement.

### Remarque :

Lorsque vous retirez les piles, la télécommande efface toutes les programmations. Après l'insertion de nouvelles piles, la télécommande doit être reprogrammée.

### **ATTENTION**

Ne mélanger pas des piles nouvelles avec des piles anciennes.

Retirez les piles de la télécommande si vous n'utiliserez pas pendant 2 ou 3 mois.

Ne jeter pas les piles dans les ordures municipales. Jeter les piles à l'ordure correspondant par les piles.

La conception et les spécifications sont sujettes à modification sans préavis pour améliorer le produit. Consultez l'agence de vente ou le fabricant pour plus de détails.

CR155-RG57A4(A6)

16117000A01288



Kaysun  
by frigicoll

BUREAU CENTRAL  
Blasco de Garay, 4-6  
08960 Sant Just Desvern  
(Barcelone)  
Tel. +34 93 480 33 22  
<http://home.frigicoll.es/>  
<http://www.kaysun.es/>

MADRID  
Senda Galiana, 1  
Polígono Industrial Coslada  
28820 Coslada (Madrid)  
Tel. +34 91 669 97 01  
Fax. +34 91 674 21 00  
[madrid@frigicoll.es](mailto:madrid@frigicoll.es)