



ĪPAŠNIEKA ROKASGRĀMATA

Griestu un grīdas tips

KPC-52 DR12
KPC-71 DR11

KPC-105 DR11
KPC-140 DR11

KPC-160 DR11



SVARĪGA PIEZĪME:

Pirms jaunās gaisa kondicionēšanas ierīces uzstādīšanas vai darbināšanas rūpīgi izlasiet šo rokasgrāmatu. Noteikti saglabāiet šo instrukciju rokasgrāmatu turpmākām uzziņām.

Lūdzu, iepazīstieties ar attiecīgajiem modeļiem, F-GAS un ražotāja informāciju no iekštelpu bloka iepakojumā esošo "Lietotāja rokasgrāmatu – produkta datu lapu" (attiecas tikai uz Eiropas ražojumiem).

Ja bloks tiek izmantots kā MULTIFUNKCIONĀLA ierīce, lūdzu, skatiet āra bloka komplektā esošās uzstādīšanas un ekspluatācijas rokasgrāmatas.

Satura Rādītājs

Īpašnieka Rokasgrāmata

1 Drošības norādījumi04



2 Iekštelpu bloka daļas un galvenās funkcijas06

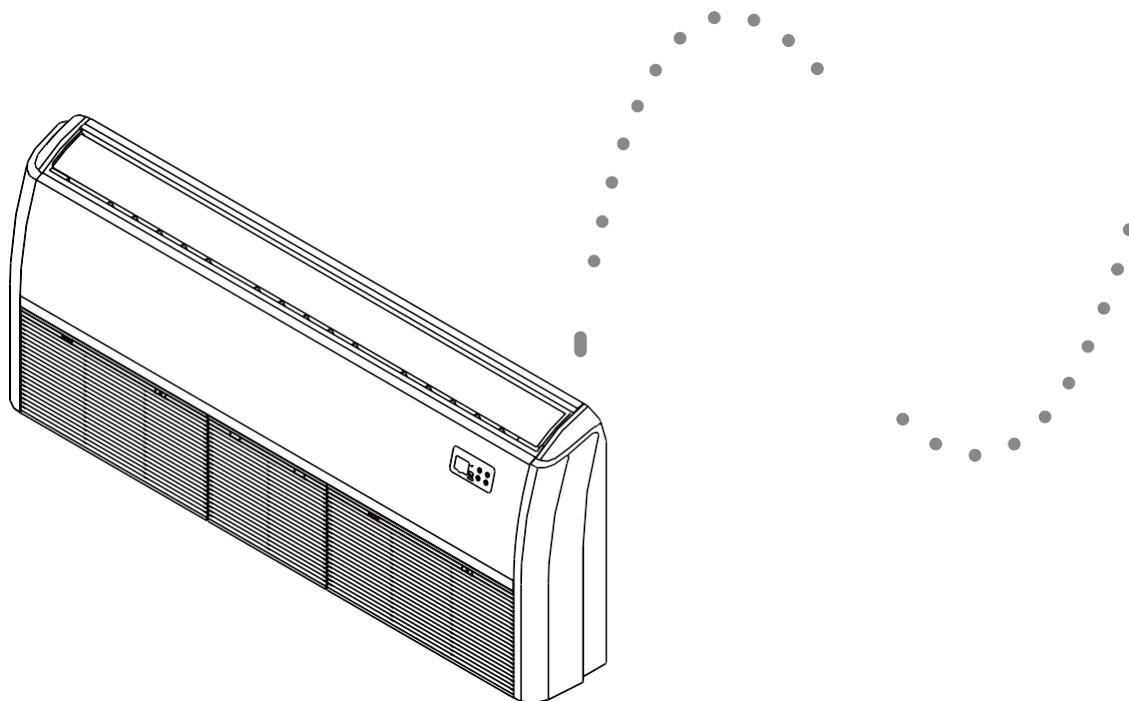

3 Manuālās darbības..... 08

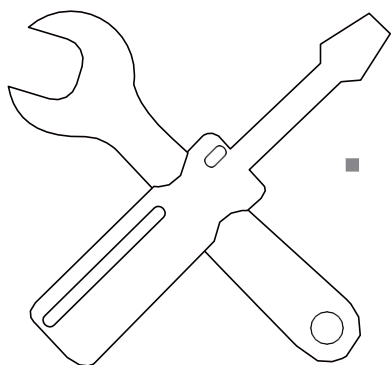

4 Tīrīšana un apkope 09

- a. Bloka apkope 09
- b. Kā tīrīt gaisa filtru 09
- c. Aukstumaģenta sūču novēršana 10
- d. Sagatavošana dīkstāves periodiem 10

5 Traucējummeklēšana 11

- a. Bieži sastopamas problēmas 11
- b. Padomi par problēmu novēršanu 12

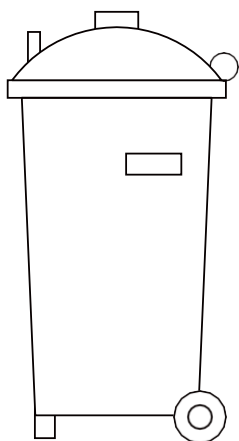
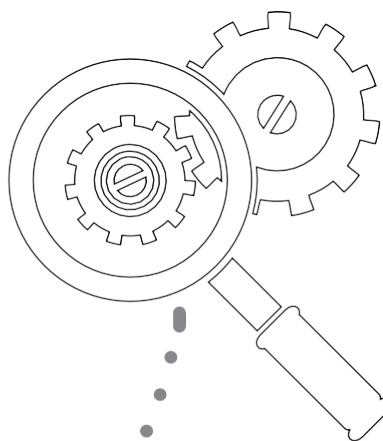

6 Vadlīnijas par atkritumu pārvaldību Eiropā 14



Uzmanību: Aizdeģšanās /uzliesmojošu materiālu risks

BRĪDINĀJUMS: Apkalpošanu drīkst veikt tikai saskaņā ar iekārtas ražotāja ieteikumiem. Apkopi un remontu, kam nepieciešama cita kvalificēta personāla palīdzība, veic tādas personas uzraudzībā, kura ir kompetenta uzliesmojošu aukstumaģentu lietošanā. Lai iegūtu plašāku informāciju, skatiet UZSTĀDĪŠANAS ROKASGRĀMATAS tehniskās apkopes informāciju. (tas ir nepieciešams tikai tāpēc, lai ierīce pieņemtu aukstumaģentu R-32).

Drošības norādījumi

1

Pateicamies par šīs gaisa kondicionēšanas ierīces iegādi. Šī rokasgrāmata sniedz informāciju par to, kā ekspluatēt, uzturēt jūsu gaisa kondicionētāju un novērst tā darbības traucējumus. Ievērojot norādījumus, tiek nodrošināta pareiza ierīces darbība un tiek paildzināts kalpošanas ilgums.

Pievērsiet uzmanību šādām zīmēm:



BRĪDINĀJUMS

Ja brīdinājums netiek ievērots, var rasties smagas traumas. Ierīce jāuzstāda saskaņā ar valsts noteikumiem.



UZMANĪBU

Ja netiek ievēroti piesardzības pasākumi, var tikt izraisīti iekārtu bojājumi.



BRĪDINĀJUMS

- Lai uzstādītu šo gaisa kondicionētāju, aiciniet pilnvaroto pārstāvi. Nepiemērota uzstādīšana var izraisīt ūdens noplūdi, elektrisko triecienu vai aizdegšanos.
- Garantija tiks anulēta, ja iekārtu nebūs uzstādījuši profesionāļi.
- Ja rodas neparasta situācija (piemēram, deguma smaka), izslēdziet strāvas padevi un sazinieties ar tirgotāju, lai saņemtu norādījumus, kā izvairīties no elektriskās strāvas trieciena, aizdegšanās vai traumām.
- **NELAUJIET** iekštelpu blokam vai tālvadības pultij samirkt. Tas var izraisīt elektrisko triecienu vai aizdegšanos.
- **NEIEVIETOJIET** pirkstus, stieņus vai citus priekšmetus gaisa ieplūdē vai kontaktligzdā. Tādējādi var izraisīt traumas, jo ventilators var griezties lielā ātrumā.
- Ierīces tuvumā **NEDRĪKST** lietot viegli uzliesmojošus aerosolus, piemēram, matu aerosolus, lakas vai krāsas. Tādējādi var tikt izraisīta aizdegšanās vai sprādziens.
- Neizmantojiet nekādus līdzekļus atkausēšanas procesa paātrināšanai vai tīrīšanai, izņemot tos, ko ieteicis ražotājs.
- Ierīce jāuzglabā telpā, kur nav pastāvīgi degošu aizdedzes avotu (piemēram, atklāta liesma, ekspluatācijā esoša gāzes iekārta vai elektriskais sildītājs).
- Ierīce jāuzglabā tā, lai novērstu mehānisku bojājumu rašanos.

- Ņemiet vērā, ka aukstumaģents var nesaturēt smaku.
- Jāievēro valsts noteikumi attiecībā uz gāzi.
- Nodrošiniet, lai ventilācijas atveres netiek nosprostotas.

PIEZĪME: Blokiem, kuros izmanto aukstumaģentu R-32, nepieciešama šāda informācija.

NEDRĪKST caurdurt vai dedzināt.

- Brīdinājums, ka ierīce jāuzglabā labi vēdināmā telpā, kur telpas izmērs atbilst norādītajai telpas platībai, kā norādīts ekspluatācijas vajadzībām.
- Ikvienai personai, kas ir iesaistīta darbā ar aukstumaģenta kontūru vai tā sadalīšanā, ir jābūt spēkā esošam sertifikātam no nozares akreditētas novērtēšanas iestādes, kura apstiprina šo personu kompetenci droši rīkoties ar aukstumaģentiem saskaņā ar nozares atzītu novērtēšanas specifikāciju.
- Apkalpošanu drīkst veikt tikai saskaņā ar iekārtas ražotāja ieteikumiem. Apkopi un remontu, kam nepieciešama cita kvalificēta personāla palīdzība, veic tādas personas uzraudzībā, kura ir kompetenta uzliesmojošu aukstumaģentu lietošanā.
- Ja piegādes vads ir bojāts, ražotājam, tā pakalpojuma aģentam vai līdzīgi kvalificētai personai tas ir jāaizvieto, lai izvairītos no briesmām.

! UZMANĪBU

- **NEDRĪKST** pieskarieties gaisa izvadei, kamēr plūsmas virzītājs ir kustībā. Var iesprūst pirksti vai arī ierīce var salūzt.
- **NEPĀRBAUDIET** ierīci pašu spēkiem. Lūdziet pārbaudi veikt pilnvarotam izplatītājam.
- Lai novērstu produkta bojāšanos, neizmantojiet gaisa kondicionētāju konservācijas nolūkos (pārtikas, augu, dzīvnieku, mākslas darbu utt. uzglabāšanai).
- **Iekštelpu blokā esošajām iztvaicētāja spolēm NEDRĪKST pieskarieties.** Iztvaicētāja spoles ir asas un var radīt traumas.
- **NERĪKOJĒTIES** ar gaisa kondicionētāju, ja rokas ir mitras. Tādējādi var izraisīt elektrisko triecienu.
- **NENOVĪTOJIET** zem iekštelpu bloka priekšmetus, kurus var bojāt mitrums. Kondensācija var notikt, relatīvajam mitrumam sasniedzot 80%.
- **NEPAKĻAUJIET** siltumu ražojošas ierīces aukstā gaisa iedarbībai un nenovietojiet tās zem iekštelpu bloka. Tādējādi var tikt izraisīt nepilnīgu sadegšanu vai ierīces deformāciju siltuma dēļ.
- Pēc ilgāka lietošanas laika pārbaudiet iekštelpu bloku, lai pārliecinātos, vai kaut kas nav bojāts. Ja iekštelpu bloks ir bojāts, tas var nokrist un radīt traumas.
- Ja gaisa kondicionētāju lieto kopā ar citām sildīšanas ierīcēm, rūpīgi vēdiniet telpu, lai izvairītos no skābekļa trūkuma.
- **NEKĀPIET** uz āra bloka un nenovietojiet uz tā priekšmetus.
- **NEDARBINIET** gaisa kondicionētāju, lietojot fumigantus insekticīdus. Ķīmiskās vielas var uzkrāties ierīcē un apdraudēt tos, kas ir īpaši jutīgi pret ķīmiskām vielām.
- **NELĀUJIET** bērniem spēlēt ar gaisa kondicionētāju.
- **NELIETOJIET** gaisa kondicionētāju mitrā telpā (piemēram, vannas istabā vai veļas mazgātavā). Tādējādi var tikt radīts elektriskais trieciens un pasliktināties produkta kvalitāte.

- Šo ierīci drīkst izmantot bērni vecumā no 8 gadiem un personas, kurām ir fiziski, maņu orgānu vai garīgi traucējumi vai nav pietiekamas pieredzes un zināšanu, ja tās ir par viņu drošību atbildīgas personas uzraudzībā vai saņēmušas instrukciju par iekārtas lietošanu drošā veidā un izprot iespējamo risku. Bērni nedrīkst spēlēt ar ierīci. Tīrīšanu un lietotāja apkopi nedrīkst veikt bērni bez uzraudzības.
- Ierīce jāuzstāda saskaņā ar valsts elektroinstalācijas noteikumiem.
- Šis iekštelpu bloks ir jāuzstāda 2,5 m virs grīdas.
- Visu polu atvienošanas ierīce, kurai ir vismaz 3 mm attālums starp visiem poliem, un atlikušās strāvas ierīce (RCD) ar nominālo vērtību virs 10 mA, fiksētajā elektroinstalācijā jāiekļauj saskaņā ar valsts tiesību aktiem.

Iekštelpu bloka daļas un galvenās funkcijas

2

Ierīces daļas

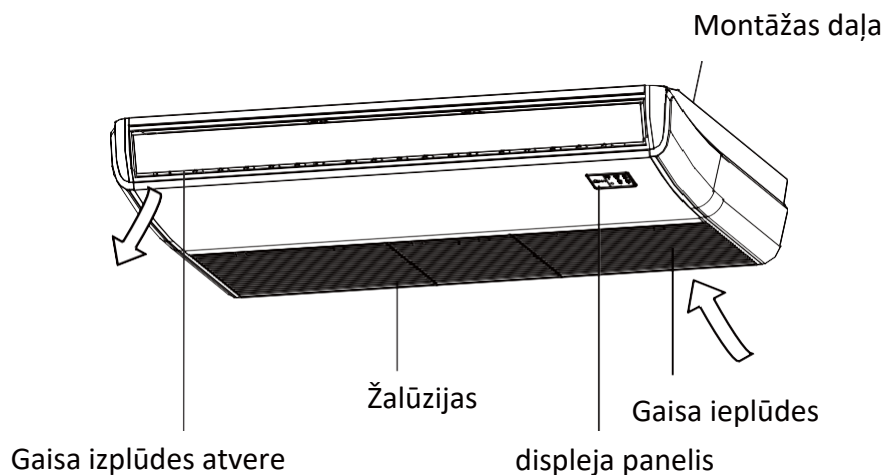

2.1. att.

Ekspluatācijas apstākļi

Drošas un efektīvas darbības nolūkā izmantojiet sistēmu, tālāk norādītajos temperatūras apstākļos. Ja gaisa kondicionētājs tiek izmantots atšķirīgos apstākļos, tas var darboties nepareizi vai zaudēt efektivitāti.

	DZESĒŠANAS režīms	SILDĪŠANAS režīms	SAUSINĀŠANAS režīms
Iekštelpu temperatūra	17-32°C (62-90°F)	0-30°C (32-86°F)	17-32°C (62-90°F)
Āra temperatūra	0-50°C (32-122°F)	-15-24°C (5-76°F)	0-50°C (32-122°F)
	-15-50°C (5-122°F) (zema temperatūra dzesēšanas modeļiem).		

Īpašības

Noklusējuma iestatījumi

Kad pēc strāvas padeves atteices gaisa kondicionētājs tiek iedarbināts atkal, tas noregulē iestatījumus uz noklusējuma rūpnīcas iestatījumiem (AUTO režīms, AUTO ventilators, 24°C (76°F)). Tādējādi var izraisīt nekoncekvenci tālvadības pults un ierīču paneļa darbībā. Lai atjauninātu statusu, izmantojiet tālvadības pulti.

Automātiskā restartēšana (dažiem modeļiem)

Elektroapgādes pārtraukuma gadījumā sistēma nekavējoties apstājas. Kad strāvas padeve atjaunojas, iekštelpu bloka darbības indikators mirgo. Lai restartētu ierīci, nospiediet tālvadības pults pogu **ON/OFF** (Ieslēgt/izslēgt). Ja sistēmai ir automātiskās restartēšanas funkcija, ierīce tiek restartēta, izmantojot tos pašus iestatījumus.

Žalūzijas leņķa atcerēšanās funkcija (Pēc izvēles)

Dažiem modeļiem ir iebūvēta žalūzijas leņķa atcerēšanās funkcija. Kad ierīce pēc strāvas padeves pārtraukuma tiek restartēta, horizontālās žalūzijas automātiski atgriežas iepriekšējā pozīcijā. Horizontālo žalūziju leņķi nedrīkst iestatīt par mazu, jo var veidoties kondensāts un ieplūst iekārtā. Lai atiestatītu žalūzijas, nospiediet manuālo pogu, kas atiestata horizontālo žalūziju iestatījumus.

Aukstumaģenta noplūdes konstatēšanas sistēma (dažiem modeļiem)

Aukstumaģenta noplūdes gadījumā LCD ekrānā parādīsies "EC" un mirgos LED indikators.

Enerģijas taupīšanas padomi

- **NELIETOJĒT** ierīci, ja līmenis ir pārāk augsts.
- Dzesējot aizveriet aizkarus, lai izvairītos no tiešas saules gaismas iedarbības.
- Durvis un logi ir jātur aizvērti, lai telpā būtu vēss vai silts gaiss.
- **NELIETOJĒT** priekšmetus netālu no ierīces gaisa ieplūdes un izplūdes atverēm. Tie samazina ierīces efektivitāti.
- Iestatiet taimeris un, ja nepieciešams, izmantojiet iebūvēto MIEGA/EKONOMISKO režīmu.
- Ja neplānojat ierīci izmantot ilgu laiku, izņemiet baterijas no tālvadības pults.
- Gaisa filtrs jātīra ik pēc divām nedēļām. Netīrs filtrs var samazināt dzesēšanas vai sildīšanas efektivitāti.
- Pareizi noregulējiet žalūzijas un izvairieties no tiešas gaisa plūsmas.

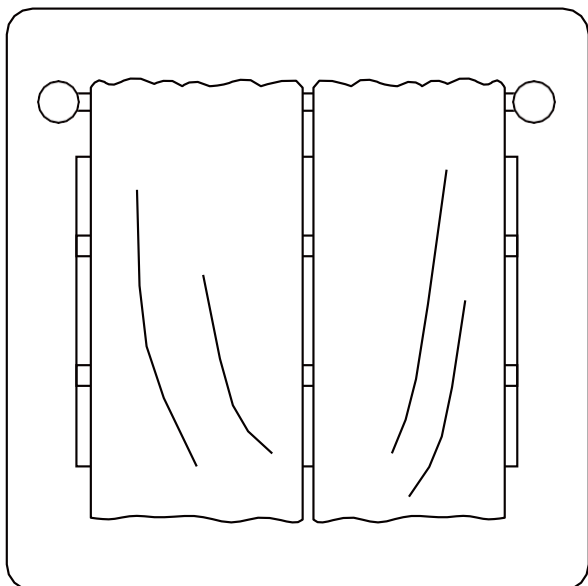

Aizkaru aizvēršana sildīšanas laikā arī palīdz saglabāt iekštelpu siltumu

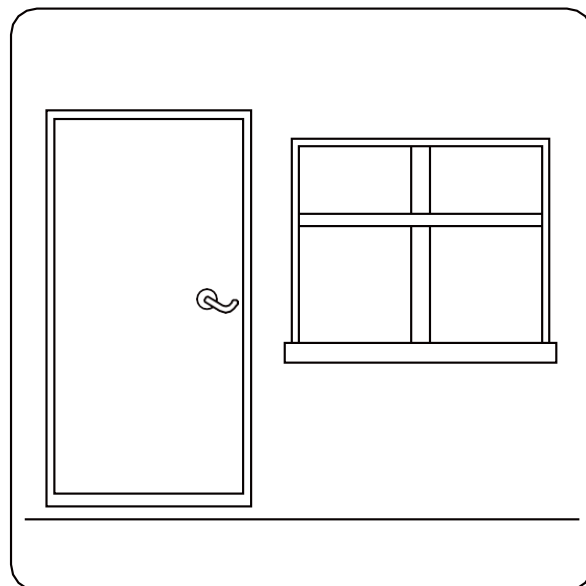

Durvis un logi ir jātur ciet

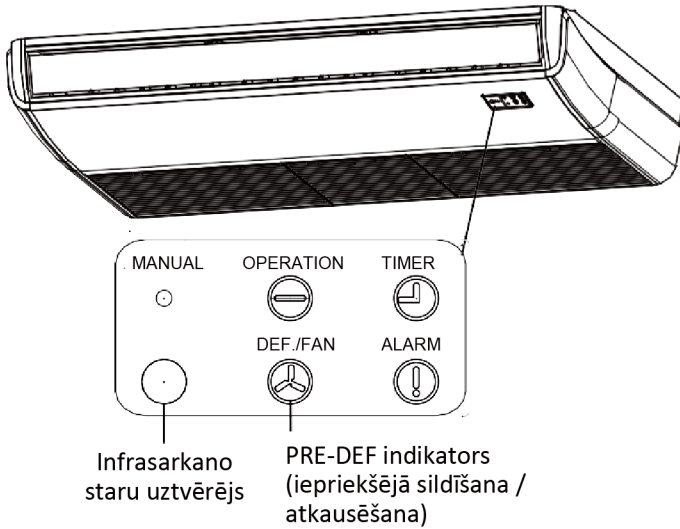

3.1. att.

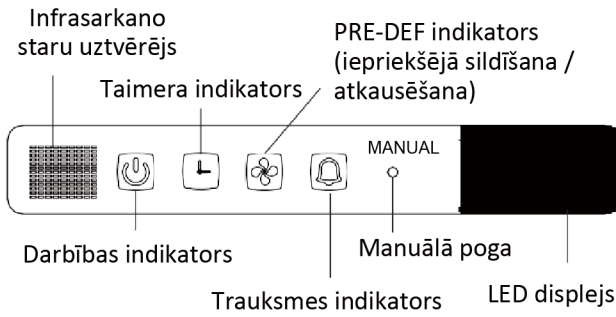

3.2. att.

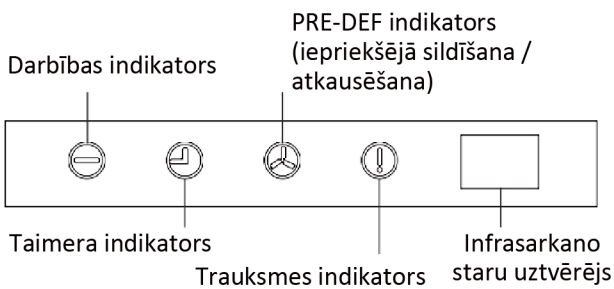

3.3. att.

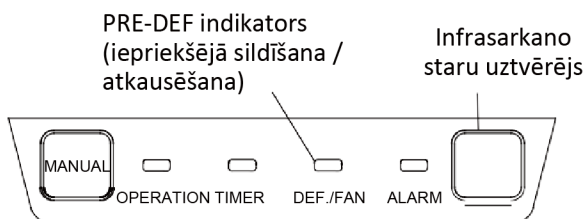

3.4. att.

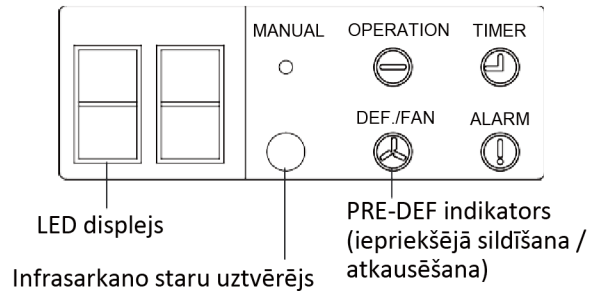

3.5. att.

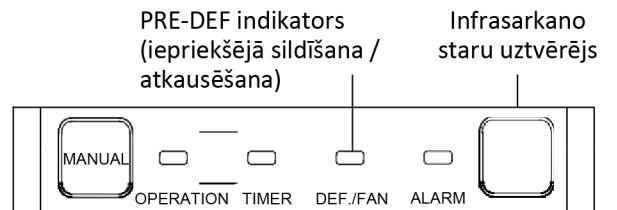

3.6. att.

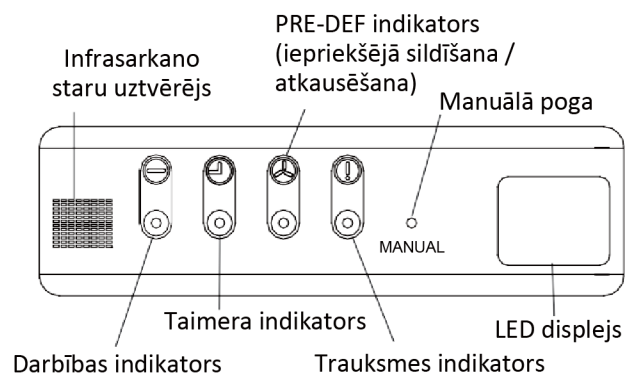

3.7. att.

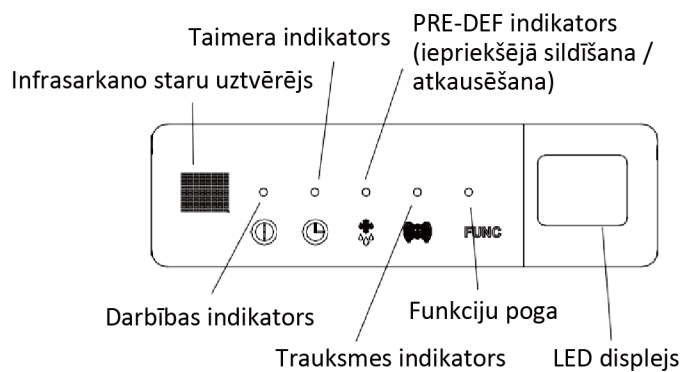

3.8. att.

- **MANUĀLĀ poga:** Šī poga izvēlas režīmu šādā secībā: AUTOMĀTISKAIS, PIESPIEDU DZESĒŠANA, IZSLĒGTS.
- **PIESPIEDU DZESĒŠANAS režīms:** PIESPIEDU DZESĒŠANAS režīmā mirgo darbības indikators. Sistēma pēc 30 minūšu ilgas dzesēšanas ar lielu vēja ātrumu, pārslēgsies uz AUTOMĀTISKO režīmu. Tālvadības pults šīs darbības laikā tiks atspējota.
- **Režīms IZSLĒGTS:** Kad panelis ir izslēgts, ierīce tiek izslēgta un tālvadības pults tiek atkal aktivizēta.

Drošības norādījumi

- Lai veiktu remontu vai apkopi, sazinieties ar pilnvarotu servisa speciālistu. Nepareizs remonts un apkope var izraisīt ūdens noplūdi, elektrisko triecienu vai aizdegšanos, kā arī anulēt garantiju.
- **NEAIZVIETOJIET** izsistu drošinātāju ar augstākas vai zemākas jaudas drošinātāju, jo tas var izraisīt elektriskās ķēdes bojājumus vai elektrības izraisītu aizdegšanos.
- Pārliedzieties, vai noteces šļūtene ir uzstādīta atbilstoši norādījumiem. Pretējā gadījumā var rasties noplūde, kā arī miesas bojājumi, aizdegšanās un elektriskais trieciens.
- Pārliedzieties, vai visi vadi ir pareizi pievienoti. Ja vadi netiek savienoti atbilstoši norādījumiem, var rasties elektriskais trieciens vai aizdegšanās.

Bloka apkope

! PIRMS TĪRĪŠANAS VAI APKOPES

- Pirms tīrīšanas vai apkopes vienmēr izslēdziet gaisa kondicionēšanas sistēmu un atvienojiet strāvas padevi.
- **Ierīces tīrīšanai NEIZMANTOJIET** ķīmiskās vielas vai ķīmiski apstrādātus audumus
- **Ierīces tīrīšanai NEIZMANTOJIET** benzolu, krāsas šķīdinātāju, pulēšanas pulveri vai citus šķīdinātājus. Tādējādi var tikt izraisīta plastmasas virsmas plaisāšana vai deformēšanās.
- **NEMAZGĀJIET** ierīci zem tekoša ūdens. Tas rada elektrisku apdraudējumu.
- **Priekšējā paneļa tīrīšanai NEIZMANTOJIET** ūdeni, kas karstāks par 40°C (104°F). Tādējādi var tikt izraisīta paneļa deformēšanās vai krāsas maiņa.
- Ierīces tīrīšanu veiciet, izmantojot mitru drānu bez plūksnām un neitrālu mazgāšanas līdzekli. Noslaukiet ierīci ar sausu bezplūksnu drānu.

Kā tīrīt gaisa filtru

Filtrs novērš putekļu un citu daļiņu iekļūšanu iekštelpu blokā. Putekļu uzkrāšanās var samazināt gaisa kondicionētāja efektivitāti. Lai nodrošinātu optimālu efektivitāti, iztīriet gaisa filtru ik pēc divām nedēļām vai biežāk, ja dzīvojat putekļainā vietā. Ja filtrs ir stipri aizsērējis un to nevar tīrīt, nomainiet to pret jaunu filtru.

! BRĪDINĀJUMS: NEVEICIET FILTRA NOŅEMŠANU UN TĪRĪŠANU PATSTĀVĪGI

Filtra noņemšana un tīrīšana var būt bīstama. Noņemšana un apkope jāveic sertificētam tehnikam.

PIEZĪME: Mājsaimniecībās, kurās ir dzīvnieki, periodiski jāslauka režģis, lai dzīvnieku apmatojums ne bloķētu gaisa plūsmu.

1. Atveriet gaisa ieplūdes atveri, izmantojot skrūvgriezi vai citu līdzīgu instrumentu. Atvienojiet režģi no galvenā bloka, turot režģi 45° leņķī, to mazliet paceļot un tad pavelkot režģi uz priekšu.

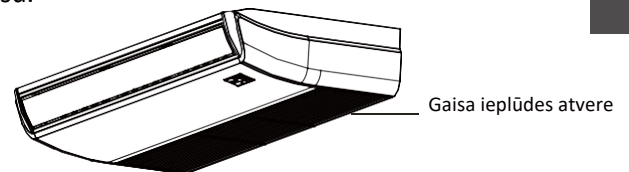

4.1. att.

2. Izņemiet gaisa filtru (attiecas tikai uz 3,2~10,5 KW gaisa kondicionētājiem).

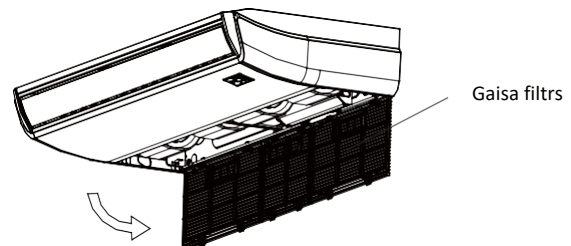

4.2. att.

3. Izvelciet gaisa filtru tieši ārā no gaisa ieplūdes atveres, kā norādīts (attiecas tikai uz 14~16 KW gaisa kondicionētājiem).

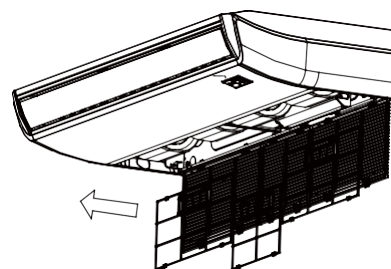

4.3. att.

4. Noņemiet gaisa filtru.
5. Iztīriet gaisa filtru, nosūcot virsmu ar putekļusūcēju vai mazgājot to siltā ūdenī ar vieglu mazgāšanas līdzekli.
 - A. Ja izmantojat putekļsūcēju, ar iesūkšanas cauruli jāaskaras ieklūdes pusei.

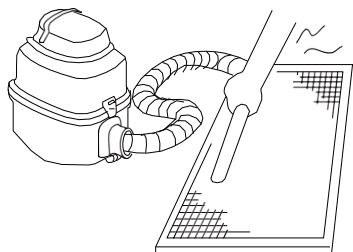

4.4. att.

- B. Ja izmantojat ūdeni, ieklūdes daļai jābūt vērstai uz leju un prom no ūdens plūsmas.

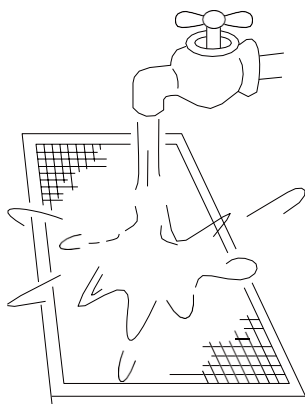

4.5. att.

6. Noskalojiet filtru ar tīru ūdeni un ļaujiet tam nožūt. **NELĀUJIET** filtram nožūt tiešā saules gaismā.
7. Uzstādiet filtru atpakaļ.

Dzesētājielas noplūžu novēršana

! BRĪDINĀJUMS

- Ja aukstumaģents noplūst, izslēdziet gaisa kondicionētāju un visas ar degvielu darbināmas sildierīces, vēdiniet telpu un nekavējoties sazinieties ar tirgotāju. Aukstumaģents ir gan toksisks, gan viegli uzliesmojošs. **NEIZMANTOJIET** gaisa kondicionētāju, kamēr noplūde nav novērsta.
- Ja gaisa kondicionētājs ir uzstādīts nelielā telpā, jāveic pasākumi, lai novērstu aukstumaģenta koncentrācijas pārsniegšanu aukstumaģenta noplūdes gadījumā. Koncentrēts aukstumaģents rada nopietnus draudus veselībai un drošībai.

Aukstumaģenta noplūdes konstatēšanas sistēma (dažiem modeļiem)

- Aukstumaģenta noplūdes gadījumā LCD ekrānā parādīsies "EC" un mirgos LED indikators.

Sagatavošana dīkstāves periodiem

Apkope pēc ilgas dīkstāves

1. Noņemiet visus šķēršļus, kas bloķē iekštelpu bloka un āra bloka atveres.
 1. Notīriet gaisa filtru un iekštelpu bloka priekšējo režģi. Uzstādiet atpakaļ tīru, sausu gaisa filtru sākotnējā pozīcijā.
 2. Strāvas slēdzi ieslēdziet vismaz 12 stundas pirms ierīces darbināšanas.

Ierīces glabāšana, kamēr tā netiek lietota

1. Darbiniet ierīci VENTILATORA režīmā 12 stundas siltā telpā, lai to izžāvētu un novērstu pelējumu.
2. Izslēdziet ierīci un atvienojiet to.
3. Iztīriet gaisa filtru saskaņā ar iepriekšējā sadaļā sniegtajiem norādījumiem. Pirms uzglabāšanas no jauna ievietojiet tīru, sausu filtru.
4. Izņemiet baterijas no tālvadības pults.

! PIESARDZĪBAS PASĀKUMI

Ja rodas kāds no šiem nosacījumiem, nekavējoties izslēdziet strāvas padevi un sazinieties ar izplatītāju, lai saņemtu papildu palīdzību.

- Pēc ierīces restartēšanas turpina strauji mirgot darbības indikators.
- Tālvadības pults pogas nedarbojas.
- Ierīce nepārtraukti izslēdz drošinātājus vai jaudas slēdžus.
- Gaisa kondicionētājā nonāk svešķermeņi vai ūdens.
- Citas neikdienišķas situācijas.

Bieži sastopamas problēmas

Tālāk minētās pazīmes nav darbības traucējumi un vairumā situāciju nebūs nepieciešami remontdarbi.

Problēma	Iespējamie cēloņi
Ierīce neieslēdzas, nospiežot pogu ON/OFF (ieslēgt/izslēgt)	Ierīcei ir 3 minūšu aizsardzības funkcija, kas novērš ierīces pārslodzi. Ierīci nevar restartēt trīs minūšu laikā pēc izslēgšanas.
	Dzesēšanas un sildīšanas modeļiem: Ja ir iedegti darbības un PRE-DEF (pirmssildīšanas/atkausēšanas) indikatori, āra temperatūra ir pārāk zema un tiek aktivizēts ierīces pretaukstuma vājš, lai atkausētu ierīci.
	Tikai dzesēšanas modeļos: Ja indikators "Fan Only" (Tikai ventilators) ir iedegies, āra temperatūra ir pārāk zema un ir aktivizēta ierīces aizsardzība pret aizsalšanu, lai atkausētu ierīci.
Iekārta pārslēdzas no DZESĒŠANAS režīma uz VENTILATORA režīmu	Ierīces iestatījums mainās, lai novērstu apledojuuma veidošanos uz ierīces. Kad temperatūra palielināsies, ierīce atsāks darboties.
	Iestatītā temperatūra ir sasniegta, kad ierīce izslēdz kompresoru. Iekārta atsāks darboties, kad atkal notiks temperatūras izmaiņas.
No iekštelpu bloka nāk balta migla	Mitros reģionos liela temperatūras starpība starp telpas gaisu un kondicionēto gaisu var izraisīt baltu miglu.
Gan no iekštelpu, gan no āra bloka izdalās balta migla	Kad ierīce pēc atkausēšanas tiek restartēta SILDĪŠANAS režīmā, atkausēšanas procesā radītā mitruma dēļ var parādīties balta migla.
Iekštelpu bloks rada trokšņus	Ja sistēma ir IZSLĒGTA vai atrodas DZESĒŠANAS režīmā, atskan čīkstoša skaņa. Skaņa ir dzirdama arī tad, kad tiek darbināts noteces sūknis (pievienojams pēc izvēles).
	Pēc ierīces darbināšanas SILDĪŠANAS režīmā var atskanēt čīkstoša skaņa, jo ierīces plastmasas detaļas izplešas un saraujas.
Gan iekštelpu bloks, gan āra bloks rada trokšņus	Darbības laikā var rasties zema šņācoša skaņa. Tas ir normāli, un to izraisa aukstumaģenta gāze, kas plūst gan iekštelpu, gan āra blokā.
	Var būt dzirdama klusa šņācoša skaņa, kad sistēma sāk darboties, ir tikko pārstājusi darboties vai tiek atkausēta. Šis troksnis ir normāls, un to izraisa aukstumaģenta gāzes apstāšanās vai virziena maiņa.
Āra bloks rada trokšņus	Iekārta rada dažādas skaņas atbilstoši tās darbības režīmam.

Problēma	Iespējamie cēloņi
No iekštelpu vai āra bloka nāk putekļi	Ierīcē ilgstošos dīkstāves periodos var uzkrāties putekļi, kas tiek izpūsti ārā, kad ierīce tiek ieslēgta. To var mazināt, ilgstošas neaktivitātes laikā ierīci apklājot.
No ierīces nāk smaka	Ierīce var absorbēt apkārtējo priekšmetu smakas (piemēram, mēbeļu, ēdiena, cigarešu u.c.), kuras darbības laikā tiek izvadītas. Ierīces filtri ir sapelējuši, un tie ir jātīra.
Āra bloka ventilators nedarbojas	Darbības laikā ventilatora ātrums tiek regulēts, lai optimizētu produkta darbību.

Padomi par problēmu novēršanu

Ja rodas problēmas, pirms sazināšanās ar remonta uzņēmumu, lūdzu, pārbaudiet šādus punktus.

Problēma	Iespējamie cēloņi	Risinājums
Bloks nedarbojas	Elektropadeves atteice	Gaidiet, kad tiks atjaunota strāvas padeve
	Strāvas slēdzis ir izslēgts	Ieslēdziet strāvas padevi
	Drošinātājs tiek atslēgts	Nomainiet drošinātāju
	Tālvadības pults baterija ir izlādējusies	Nomainiet tālvadības pults baterijas
	Ierīces 3 minūšu aizsardzība ir aktivizēta	Nogaidiet trīs minūtes pēc ierīces restartēšanas
Slikta dzesēšanas efektivitāte	Temperatūras iestatījums var būt augstāks par apkārtējās telpas temperatūru	Pazeminiet temperatūras iestatījumu
	Iekštelpu vai āra bloka siltummainis ir netīrs	Iztīriet attiecīgo siltummaini
	Gaisa filtrs ir netīrs	Noņemiet filtru un to atbilstoši notīriet atbilstoši norādījumiem
	Ir bloķēta vienas ierīces gaisa ieplūde vai izplūde	Izslēdziet ierīci, izņemiet šķērsli un atkal ieslēdziet ierīci
	Durvis un logi ir atvērti	Pārliedziniet, vai ierīces darbības laikā ir aizvērtas visas durvis un logi
	Daudz siltuma rada saules stari	Laikā, kad ir liels karstums vai spoža saule, aizveriet logus un aizkarus
	Zems aukstumaģenta daudzums noplūdes dēļ vai ilgstošas lietošanas dēļ	Pārbaudiet, vai nav noplūžu, vajadzības gadījumā noblīvējiet un uzpildiet aukstumaģentu
Bloks bieži ieslēdzas un pārtrauc darboties	Sistēmā ir pārāk daudz vai pārāk maz aukstumaģenta	Pārbaudiet, vai nav noplūdes, un uzpildiet sistēmu ar aukstumaģentu
	Saldēšanas sistēmā ir gaiss, nespiežama gāze vai svešķermeņi.	Evakuējiet un uzpildiet sistēmu ar aukstumaģentu
	Sistēmas kontūrs ir bloķēts	Konstatējiet, kurš kontūrs ir bloķēts, un nomainiet nepareizi funkcionējošo aprīkojuma daļu
	Bojāts kompresors	Nomainiet kompresoru
	Spriegums ir pārāk augsts vai pārāk zems	Uzstādiet manostatu, lai regulētu spriegumu
Slikta sildīšanas efektivitāte	Āra temperatūra ir zemāka par 7°C (44,5°F)	Pārbaudiet, vai nav noplūdes, un uzpildiet sistēmu ar aukstumaģentu
	Caur durvīm un logiem ieplūst auksts gaiss	Nodrošiniet, lai lietošanas laikā ir aizvērtas visas durvis un logi
	Zems aukstumaģenta daudzums noplūdes dēļ vai ilgstošas lietošanas dēļ	Pārbaudiet, vai nav noplūžu, vajadzības gadījumā noblīvējiet un uzpildiet aukstumaģentu

Kļūdu kodi

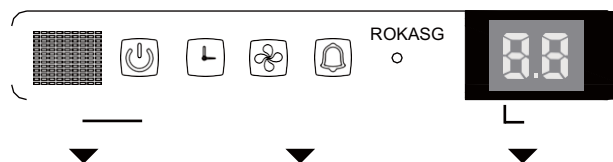

1	Iekštelpu EEPROM (Elektroniski izdzēšamas, programmējamas, tikai lasāmas atmiņas) kļūda	1	Off	E0
2	Iekštelpu un āra bloka saziņas traucējumi	2	Off	E1
3	Iekštelpu bloka ventilatora griešanās ātruma traucējumi	4	Off	E3
4	Iekštelpu temperatūras sensora kļūda	5	Off	E4
5	Iztvaicētāja spoles temperatūras sensora kļūda	6	Off	E5
6	Aukstumaģenta noplūdes konstatēšanas sistēmas nepareiza darbība	7	Off	EC
7	Ūdens līmeņa signalizācijas darbības traucējumi	8	Off	EE
8	Divu iekštelpu bloku (tikai divbloku modeļa sistēmas) saziņas traucējumi	9	Off	E8
9	Citi divbloku modeļu darbības traucējumi	10	Off	E9
10	Aizsardzība pret pārslodzi	1	On	F0
11	Āra temperatūras sensora kļūda	2	On	F1
12	Āra bloka kondensācijas caurules sensora kļūda	3	On	F2
13	Izvadāmā gaisa temperatūras sensora kļūda	4	On	F3
14	Āra EEPROM (Elektroniski izdzēšamas, programmējamas, tikai lasāmas atmiņas) kļūda	5	On	F4
15	Āra bloka ventilatora ātruma (tikai modeļiem ar līdzstrāvas ventilatora motoru) darbības traucējumi	6	On	F5
16	Invertora moduļa IPM aizsardzība	1	Mirgo	P0
17	Aizsardzība pret paaugstinātu/pazeminātu spriegumu	2	Mirgo	P1
18	Kompresora augšpusē pārkaršanas aizsardzība	3	Mirgo	P2
19	Aizsardzība pret zemu āra temperatūru	4	Mirgo	P3
20	Kompresora piedziņas kļūda	5	Mirgo	P4
21	Režīmu konflikts	6	Mirgo	P5
22	Aizsardzība pret zemu kompresora spiedienu	7	Mirgo	P6
23	Āra IGBT sensora kļūda	8	Mirgo	P7

Eiropas valstīs dzīvojošajiem lietotājiem var būt obligāta prasība pareizi likvidēt šo ierīci. Šī ierīce satur aukstumagenta un citus potenciāli bīstamus materiālus. Iznīcinot šo ierīci, obligāti jāveic savākšana un pārstrāde. **NEIZNĪCINIET** šo izstrādājumu kā sadzīves atkritumus vai nešķirotus sadzīves atkritumus.

Atbrīvojoties no šīs ierīces, jums ir šādas iespējas:

- Nodot ierīci atbilstošā sadzīves elektronisko atkritumu savākšanas iestādē.
- Iegādājoties jaunu ierīci, mazumtirgotājs ņem atpakaļ veco ierīci bez maksas.
- Arī ražotājs bez maksas pieņem atpakaļ veco ierīci.
- Pārdot ierīci sertificētiem metāllūžņu uzpircējiem.

PIEZĪME: Šīs ierīces izmešana mežā vai citā dabīgā apkārtnē apdraud jūsu veselību un kaitē videi. Bīstamas vielas var ieplūst gruntsūdeņos un iekļūt pārtikas ķēdē.



QSBPDLU-050AEN(R32)(E)
16122500000328
20170905

Dizainparaugi un specifikācijas var mainīties bez iepriekšēja paziņojuma par produkta uzlabošanu.
Lai iegūtu sīkāku informāciju, sazinieties ar tirdzniecības aģentūru vai ražotāju.

Translated by Caballeria: <<http://www.caballeria.com>>



GALVENAIS BIROJS
Blasco de Garay, 4-6
08960 Sant Just Desvern
(Barcelona)
Tel. +34 93 480 33 22
<http://home.frigicoll.es/>
<http://www.kaysun.es/en/>

MADRID
Senda Galiana, 1
Polígono Industrial Coslada
Coslada (Madrid)
Tel. +34 91 669 97 01
Fax. +34 91 674 21 00
madrid@frigicoll.es