



# GEBRUIKERS- EN INSTALLATIEHANDLEIDING

Enkele wandbediening



KC-03.2 SPS



**BELANGRIJKE OPMERKING:**

Lees deze handleiding zorgvuldig door alvorens uw wandbediening te installeren of gebruiken. Bewaar deze handleiding voor later raadplegen.

- Deze handleiding geeft een gedetailleerde beschrijving van de voorzorgen die u in acht dient te nemen bij het gebruik van dit toestel.
- Lees deze handleiding zorgvuldig door, zodat u weet hoe u de wandbediening dient te gebruiken.
- Bewaar deze handleiding op een handige plaats voor later raadplegen.



# INHOUD

1. VEILIGHEIDSVOORSCHRIFTEN.....	5
2. DE WANDBEDIENING INSTALLEREN.....	6
3. WIJZE VAN INSTALLEREN .....	8
4. BIJLAGE INSTALLATIEHANDLEIDING WANDBEDIENING .....	14
5. SPECIFICATIE .....	20
6. KENMERKEN EN FUNCTIES VAN DE WANDBEDIENING .....	21
7. DISPLAY WANDBEDIENING .....	22
8. KNOPPEN WANDBEDIENING .....	23
9. ALVORENS DE WANDBEDIENING TE GEBRUIKEN .....	24
10. OPERATION.....	25
11. TIJDKLOKFUNCTIES.....	31
12. WEKELIJKSE TIJDKLOK.....	34
13. INSTELLING AUTOMATISCHE DRUK .....	41
14. FOUTMELDINGEN .....	41
15. TECHNISCHE VEREISTEN.....	41



# 1. Veiligheidsvoorschriften

- Lees de veiligheidsvoorschriften zorgvuldig door alvorens het toestel te installeren.
- Hieronder vindt u alle belangrijke veiligheidsmaatregelen die u in acht dient te nemen.

 <b>Waarschuwing</b>	Betekent dat onjuist hanteren kan leiden tot persoonlijk of ernstig letsel.
 <b>Let op</b>	Betekent dat onjuist hanteren kan leiden tot persoonlijk letsel of verlies van eigendom.



## WAARSCHUWING

### **Vraag de leverancier of installatiedeskundige om het apparaat te installeren.**

Installatie door leken kan leiden tot onjuiste installatie, elektrische ontlading en brand.

### **Volg de installatiehandleiding**

Onjuiste installatie kan leiden tot elektrische ontlading en brand.

### **Laat herinstallatie door een gekwalificeerd technicus uitvoeren.**

### **Verwijder het toestel niet zomaar**

Het verwijderen van het toestel kan ertoe leiden dat de airconditioner slecht functioneert, oververhit en in brand vliegt.



## OPMERKING:

1. Installeer het toestel niet op een plaats waar lekkage of ontlambare gassen kunnen voorkomen. Als er ontlambare gassen lekken en om de wandbediening blijven hangen kan er brand ontstaan.
2. Bedien het apparaat niet met natte handen en laat geen water in de wandbediening komen. Hierdoor kan elektrische schok ontstaan.
3. Gebruik bedrading die past bij de wandbediening. Zo niet, dan kan elektrische lekkage of oververhitting van het toestel tot brand leiden.
4. Gebruik bij de bedrading de aangegeven kabels. Sluit geen externe stroomtoevoer op de terminal aan. Er kan dan schade aan de kabel of oververhitting van het toestel ontstaan wat tot brand kan leiden.

## 2. DE WANDBEDIENING INSTALLEREN

### Kies de plek van installatie uit

Niet installeren op plaatsen met zware olie, damp of zwavelhoudend gas, het product kan vervormen en dat kan leiden tot slecht functioneren van het systeem.

### Vorbereiding op de installatie

1. Verzeker u ervan dat de volgende onderdelen zijn meegeleverd

Nr.	Naam	Aantal	Opmerkingen
1	Wandbediening	1	-----
2	Gebruikers- en installatiehandleiding	1	-----
3	Schroeven	3	M4X20 (voor montage aan de wand)
4	Muurpluggen	3	(voor montage aan de wand)
5	Schroeven	2	M4X25 (voor montage op de schakelkast)
6	Plastic schroefstangen	2	Voor montage op de schakelkast
7	Batterij	1	
8	Verbindingskabel	1	

2. Bereid de volgende installatiestappen ter plekke voor.

Nr.	Naam	Aantal (verankerd in de wand)	Specificatie (alleen ter referentie)	Opmerkingen
1	Schakelkast	1	-----	-----
2	Bedradingsbuis (isolerende hoef en schroef)	1	-----	-----

## **VOORZORGSMAATREGELEN INSTALLATIE WANDBEDIENING:**

1. Deze handleiding is de installatiehandleiding van de wandbediening. Zie het bedradingsschema in deze installatiehandleiding voor het verbinden van de wandbediening met het binnentoestel.
2. Deze wandbediening werkt op zwakstroom. Niet direct aansluiten op 208/230V of 460V. Deze soort bedrading niet aansluiten in een lus. De ruimte tussen de buizen dient 30-50 cm of meer te zijn.
3. De afgedekte bedrading van de wandbediening dient goed geaard te worden.
4. Gebruik na het verbinden van de wandbediening geen megohmmeter om de weerstand van de isolatie te meten.

### 3. WIJZE VAN INSTALLEREN

#### 1. Afmetingen wandbediening

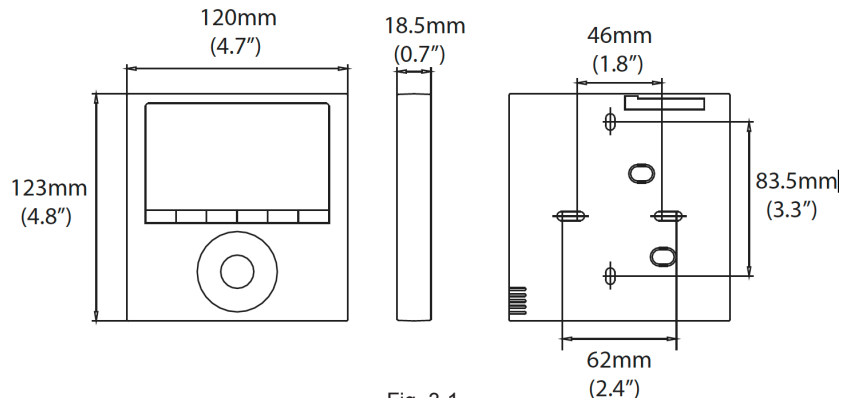

Fig. 3-1

#### 2. Aansluitingsdiagram bedrading

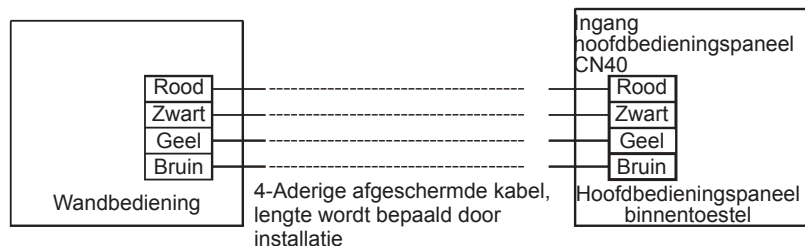

Fig. 3-2



### 3. Bedradingschema

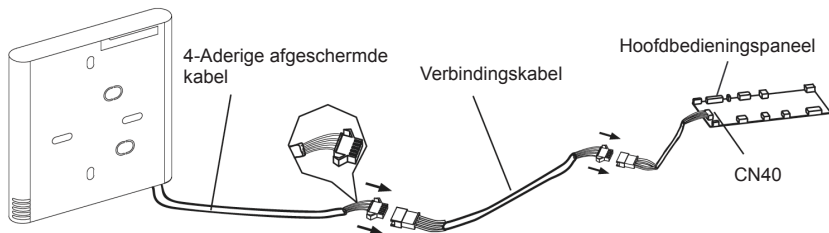

Fig. 3-3

- Verbind de vrouwelijke aansluiting van de bedradingsgroep van het hoofdbedieningspaneel met de mannelijke aansluiting van de bedradingsgroep. (Zie Fig. 3.3).
- Verbind de andere kant van de bedradingsgroep met de mannelijke aansluiting van de bedradingsgroep van de wandbediening. (Zie Fig. 3-3).
- Installeer het adapterbord en het displaybord op de wand (zie bijlage voor de instructies).

#### 4. Verwijderen van de dekplaat van de wandbediening

- Steek een platte schroevendraaier in de gleuve aan de onderzijde van de wandbediening (2 maal)
- Verwijder de dekplaat van de wandbediening (Fig. 3-4).

OPMERKING: De printplaat bevindt zich in het bovendeeel van de wandbediening. Pas op dat u de printplaat niet beschadigt met de schroevendraaier wanneer u de dekplaat verwijdert.

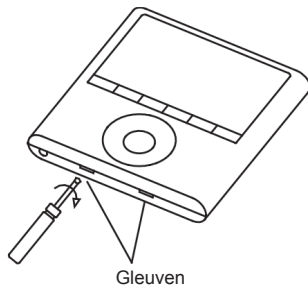

Fig. 3-4

#### 5. Bevestigen van de achterplaat van de wandbediening

- Bevestig bij een directe bevestiging op de wand de achterplaat aan de muur met de 3 schroeven (M4X20) en pluggen. (Fig. 3-5)

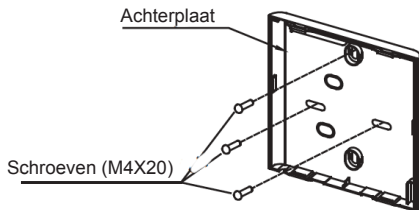

Fig. 3-5

- Bevestig bij bevestiging op een schakelkast de achterplaat op de schakelkast met de 2 schroeven (M4X25) en bevestig hem op de wand met 1 schroef (M4X20).

(Fig. 3-6)

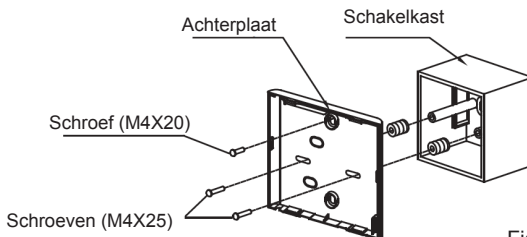

Fig. 3-6

**OPMERKING:** Monteer de plaat op een platte ondergrond. Zorg ervoor de achterplaat van de wandbediening niet te vervormen door de schroeven te strak aan te draaien.

## 6. Installeren van de batterij

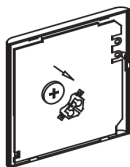

Fig. 3-7

- Plaats de batterij in het toestel en zorg ervoor dat de positieve kant van de batterij zich aan de juiste kant bevindt. (Zie Fig. 3-7).
- Stel de juiste tijd in voor het aanschakelen. De batterijen in de wandbediening zorgen ervoor dat de juiste tijd wordt aangegeven tijdens een stroomonderbreking. Wanneer de stroom weer is aangeschakeld en de tijd is niet juist, vervang dan de batterij.

## 7. Draadverbinding met het binnentoestel

Er zijn drie methodes:

1. vanaf de achterkant;
2. vanaf de onderkant;
3. vanaf de bovenkant;

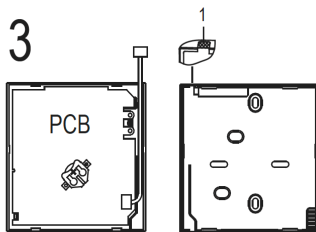
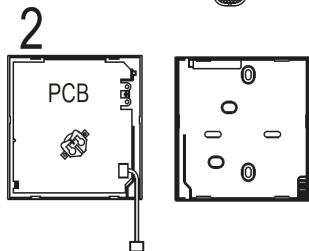
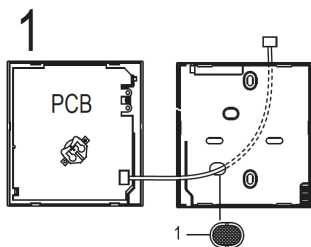

4. Trek de bedrading door de opening met een tang.

**OPMERKING:** Zorg ervoor dat er **GEEN** water in de wandbediening komt.  
Gebruik de klem en de pasta om de draden te verzegelen

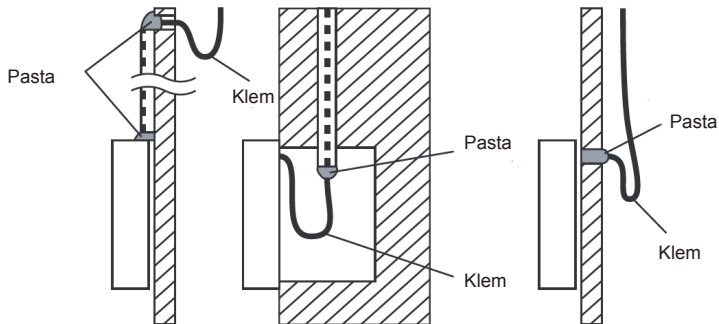

Fig. 3-8

## 8. Terugplaatsen van de voorplaat van de wandbediening

- Zorg ervoor dat bij het afstellen en installeren van de voorplaat de bedrading niet beklemd raakt. (Fig. 3-9)

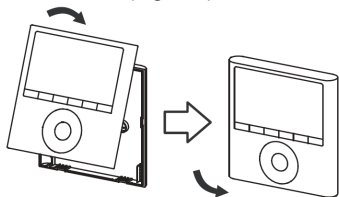

Fig. 3-9

**BELANGRIJK:** De afbeeldingen in deze handleiding zijn uitsluitend bedoeld ter verduidelijking. Uw wandbediening kan er enigszins anders uitzien.

## 4. BIJLAGE INSTALLATIEHANDLEIDING WANDBEDIENING

1. Open het rooster aan de voorzijde



2. Verwijder de aansluiting van het hoofdbedieningspaneel.



3. Identificeer de onderdelen. Van links naar rechts: de wandbediening, omvormer en displaybord.

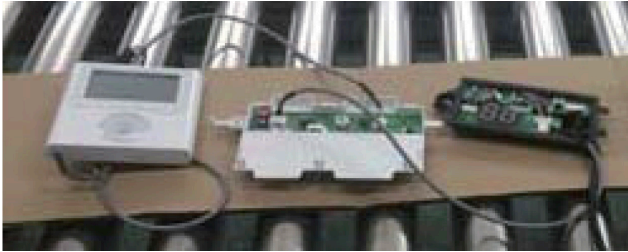

4. Identificeer de aansluitingen van het displaybord.

- CN201 is de aansluiting van de hoofdbedieningspaneelkabel (op het displaybord).

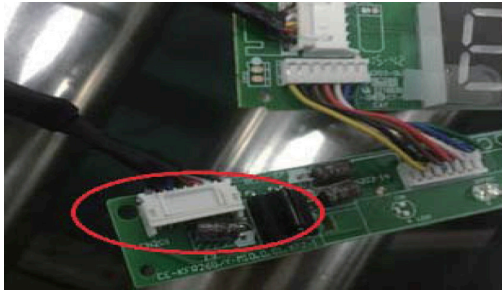

- CN101 is de aansluiting van de omvormerkabel (op het displaybord).

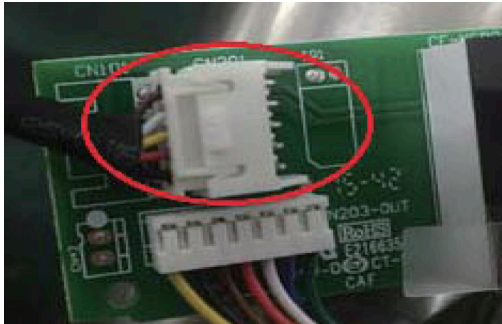

5. Koppel het displaybord los van het voorpaneel. Bewaar het displaybord.





6. Buig en breek voorzichtig het rechthoekige deel af (linksbovendeel met twee gaten in diagonaal) van het displaybord.

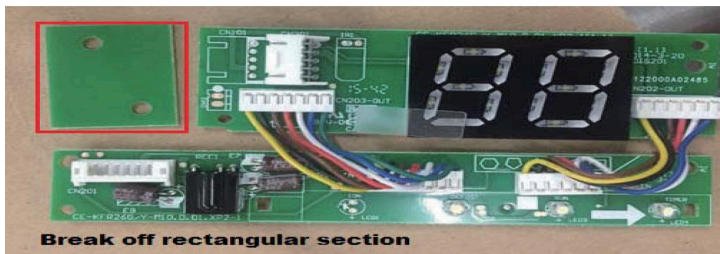

OPMERKING: Breek het rechthoekige deel linksboven af (rood aangegeven deel met twee gaten)

7. Vervang het oude displaybord (door het nieuwe displaybord) en bevestig hem met de klemmen. Druk de klemmen naar binnen om ze te verwijderen.

OPMERKING: Er bevinden zich 4 klemmen boven het numerieke display (88) over de lengte van de houder.



8. Verwijder voordat u het geheel terugplaatst op het voorpaneel de schermbescherming.

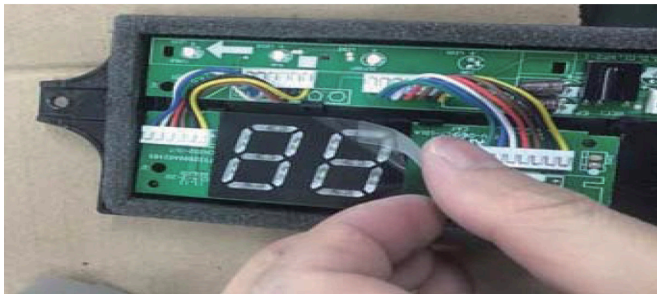

9. Sluit de bedrading aan op het adapterbord.
- a. Verbind de bedrading van het displaybord naar de omvormer (deze verbinding bestaat uit 5 draden).

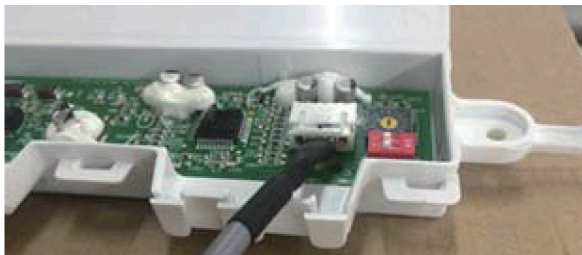

- b. Verbind de bedrading van de wandbediening naar de omvormer (deze verbinding bestaat uit 4 draden).



10. Zodra de poorten zijn verbonden, kan de dekplaat worden geplaatst.



11. Installeer de het nieuwe displaybord en omvormer op het voorpaneel.  
12. Verbind de wandbediening aan het displaybord en de omvormer.



13. Verbind de bedrading van het hoofdbedieningspaneel (zie Fig. 3-2).

## 5. SPECIFICATIE

Inlaatspanning	DC 12V
Omgevingstemperatuur	23~110°F (-5~43°C)
Vochtigheidsgraad omgeving	RH40%~RH90%

### Bedradingspecificaties

Draadsoort	Formaat	Totale lengte
Afgeschermd vinyl koord of kabel	0,029 in - 0,74 mm (0,75 - 1,25 mm <sup>2</sup> )	20m

## 6. KENMERKEN EN FUNCTIES VAN DE WANDBEDIENING

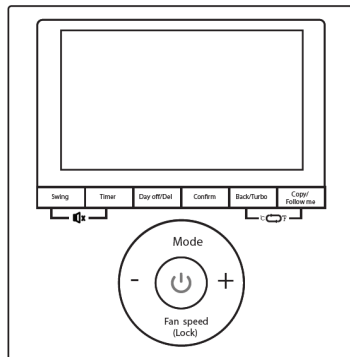

MODEL: KC-03.2 SPS(12V)

Kenmerken:

- LED-scherm
- Foutmelding op scherm: toont de foutcode (helpt u het probleem op te lossen)
- Vierwega ontwerp
- Vermelding kamertemperatuur
- Wekelijkse tijd klok

## 7. DISPLAY WANDBEDIENING

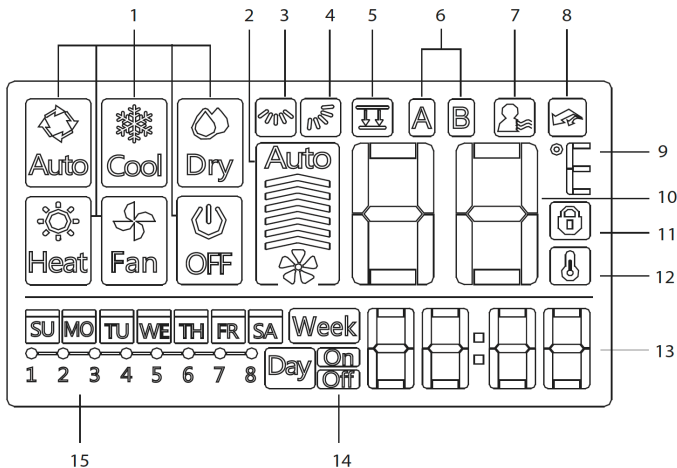

1. Indicator bedrijfsmodus
2. Indicator ventilatorsnelheid
3. Indicator horizontale zwaai
4. Indicator verticale zwaai
5. Indicator paneelfunctie
6. Indicator hoofdtoestel en secundair toestel
7. Indicator Follow me-functie
8. Indicator Turbo-/ Hulpverwarmingsfunctie
9. Indicator °C/°F
10. Indicator temperatuur
11. Indicator vergrendeling
12. Indicator kamertemperatuur
13. Klokdisplay
14. Tijd klok aan/uit
15. Indicator tijd klok

## 8. KNOPPEN WANDBEDIENING

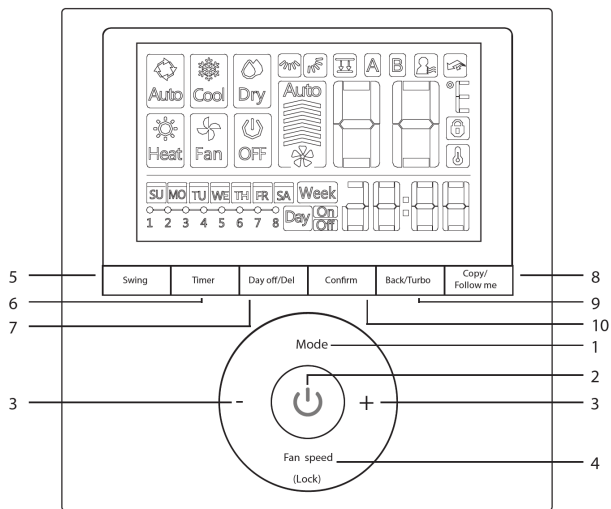

- |                       |                       |
|-----------------------|-----------------------|
| 1. Stand              | 6. Tijdklok           |
| 2. Aan/uit            | 7. Dag uit/Verw.      |
| 3. Afstelling         | 8. Kopiëren/Follow me |
| 4. Ventilatorsnelheid | 9. Terug/Turbo        |
| 5. Zwaai              | 10. Bevestigen        |

## 9. ALVORENS DE WANDBEDIENING TE GEBRUIKEN

### Stel de huidige dag en tijd in

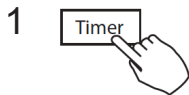

Druk 3 seconden of meer op TIMER. De tijd klokindicator knippert.

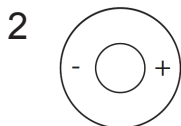

Druk op + of - om de datum in te stellen. De gekozen datum knippert.

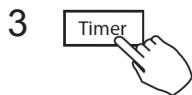

De instelling van de datum is voltooid en de instelling van de tijd is klaar nadat u drukt op TIMER of als u gedurende 10 seconden nergens op drukt.

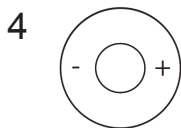

Druk op + of - om de tijd in te stellen. Druk herhaaldelijk om de tijd met sprongen van 1 minuut in te stellen. Drukken en vasthouden om de tijd in te stellen.



Bv. Maandag 11:20 uur

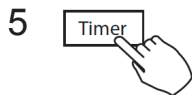

De instelling is voltooid nadat u drukt op TIMER of als u gedurende 10 seconden nergens op drukt.



## 10. GEBRUIKSHANDLEIDING

### Het toestel aan- of uitzetten



Druk de Power-knop in.

### De functiestand instellen

#### Instellen van de functiestand

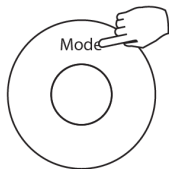

Druk op MODE om de functiestand in te stellen.  
(Een toestel dat alleen koelt heeft geen verwarmingsfunctie)



### De gewenste temperatuur instellen

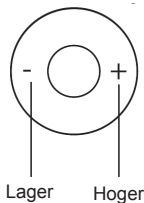

Druk op + of - om de kamertemperatuur in te stellen.  
Bereik instelbare binnentemperatuur:  
62~8°F (17~30°C) / 62~88°F (17~31°C (afhankelijk van het model).

## Instellen ventilatorsnelheid

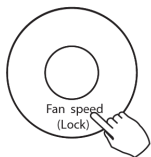

Druk op FAN SPEED om de ventilatorsnelheid in te stellen.

OPMERKING: Deze functie is niet beschikbaar in de AUTO- of DROGEN-modus.

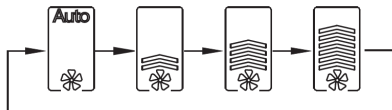

## Kamertemperatuursensor

Met de knop Follow me kunt u kiezen of de omgevingstemperatuur wordt gemeten bij het toestel of bij de wandbediening.

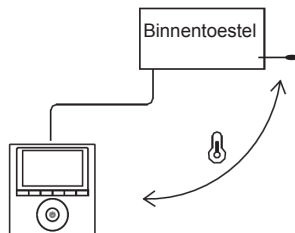
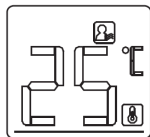
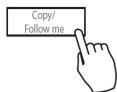

OPMERKING: Wanneer de functie Follow me  verschijnt wordt de kamertemperatuur gemeten bij de wandbediening.

## Kinderslot

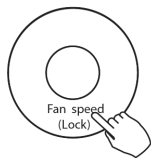

Houd de Lock-knop gedurende 3 seconden ingedrukt voor het activeren van de slotfunctie waarmee alle knoppen op de wandbediening worden uitgeschakeld. Druk nogmaals 3 seconden om deze functie weer uit te schakelen.

OPMERKING: Wanneer de kinderslotfunctie aan staat, licht  Vergrendeling op.

## Instellen toetsloon

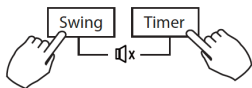

Houd de SWING en TIMER gelijktijdig gedurende 3 seconden ingedrukt om de toetsen geluidloos te maken. Houd deze knoppen nogmaals gedurende 3 seconden ingedrukt om de toetsloon weer hoorbaar te maken..

## Instellen weergave in °C of °F (sommige modellen)

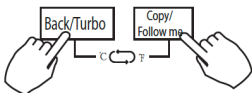

Houd BACK en COPY gelijktijdig gedurende 3 seconden ingedrukt om te wisselen tussen °C en de °F .

## Turbo-/Hulpverwarmingsfunctie (sommige modellen)

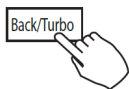

- Druk op TURBO om de Turbo-/Hulpverwarmingsfunctie aan of uit te schakelen. De turbofunctie zorgt ervoor dat de ingestelde temperatuur zo snel mogelijk wordt bereikt.
- Wanneer u op de TURBO-knop drukt in de koelingsmodus, stelt het toestel de hoogste ventilatorsnelheid in om het koelingsproces te starten.
- Wanneer u op de TURBO-knop drukt in de verwarmingsmodus, starten toestellen met hulpverwarming de hulpverwarming in om het verwarmingsproces te starten.

## Paneelliftfunctie (alleen voor sommige cassettemodellen)

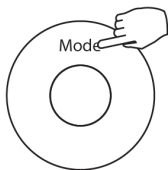

1. Wanneer het toestel uit staat, druk lange tijd op de MODE-knop om de paneelliftfunctie te activeren. Het teken  licht op.

Het F2-teken verschijnt wanneer het paneel is afgesteld.

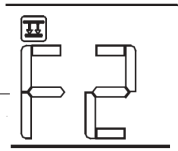

2. Druk op + en – om voor de bediening van het paneel.  
Door op + te drukken stopt u het paneel wanneer die naar beneden beweegt.  
Door op – te drukken stopt u het paneel wanneer die naar boven beweegt.

## Zwaaifunctie

(voor modellen met alleen horizontale automatische zwaai)

### 1 Verticaal zwaaien

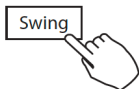

Druk de SWING- knop in om de verticale zwaai functie te activeren.  
Druk nogmaals om te stoppen.

Wanneer de verticale zwaai functie geactiveerd is, licht het teken  op.

### 2 Horizontaal zwaaien

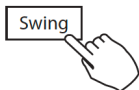

Druk de SWING-knop in om de horizontale zwaai functie te activeren.  
Druk nogmaals om te stoppen.

Wanneer de horizontale zwaai functie geactiveerd is, licht het teken  op.

## Zwaaifunctie

(voor modellen zonder horizontale automatische zwaai)

### Verticale luchtstroomrichting en -zwaai

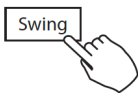

- Stel de verticale luchtstroomrichting in met de SWING.
  1. Elke keer als de gebruiker op SWING drukt, draait de lamelle 6 graden.
  2. Druk gedurende 2 seconden op SWING en deze verandert naar de verticale zwaai-richting. Druk nogmaals op SWING om te stoppen.

Wanneer de verticale zwaai-functie geactiveerd is, licht het teken  op. (Niet beschikbaar op alle modellen).

- Op een toestel met vier verticale draaikleppen kunnen de kleppen als volgt onafhankelijk worden bediend.

1. Druk op de SWING knop om de verticale instelling van de lamelle te activeren.

Het teken  licht op. (Niet beschikbaar op alle modellen)

2. Druk op + of - voor de zwaai-beweging van vier lamellen. Elke keer dat u op de knop drukt, selecteert de wandbediening de volgende volgorde (het icoon

 -0 betekent dat de vier lamellen tegelijk

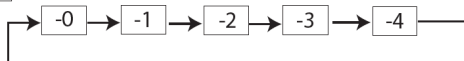

bewegen):

3. Met de SWING-knop kunt u vervolgens de verticale luchtstroom van de geselecteerde lamellen instellen.

## 11. TIJDKLOKFUNCTIES



### **WEKELIJKSE tijd klok**

Hiermee kunt u de werkingsuren voor iedere dag van de week instellen.



### **Tijd klok aan**

Hiermee wordt de airconditioner aangeschakeld. De airconditioner start op en schakelt aan op de ingestelde tijden.



### **Tijd klok uit**

Hiermee wordt de airconditioner uitgeschakeld. De airconditioner schakelt uit op de ingestelde tijden.



### **Tijd klok aan en uit**

Hiermee wordt de airconditioner aan- en uitgeschakeld. De airconditioner start op en schakelt aan en uit op de ingestelde tijden.

## Het instellen van de Tijd klok aan of uit

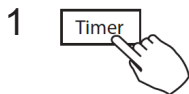

Druk de Timer-knop in om **Day On** of **Day Off** te selecteren.

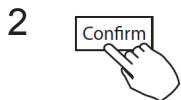

Druk op CONFIRM om te bevestigen en de klokdisplay knippert

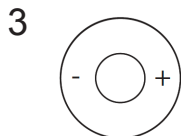

Bv. De Tijd klok uit is ingesteld om 18:00 uur.

Druk op + of - om de tijd in te stellen. Nadat de tijd is ingesteld, stopt of start de tijd klok automatisch..

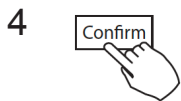

Druk nogmaals op de CONFIRM-knop om de instellingen te bevestigen.



## Het instellen van de Tijd klok aan en uit

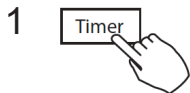

Druk de Timer-knop in om  te selecteren.

---



Druk op CONFIRM om te bevestigen en de klokdisplay knippert.

---



Druk op + of - om de Tijd klok aan in te stellen en druk op CONFIRM om te bevestigen.

---

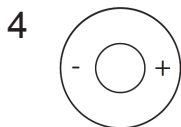

Druk op + of - om de Tijd klok uit in te stellen.

---



Druk op de CONFIRM-knop om de instellingen te bevestigen.

## 12. WEKELIJKSE TIJDKLOK

### 1 Instelling wekelijkse tijdsklok

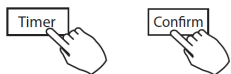

Druk op TIMER om **Week** te selecteren en druk op CONFIRM om te bevestigen.

### 2 Instelling dag van de week

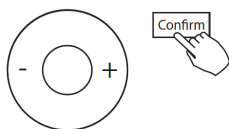

Druk op + of - om de dag van de week te selecteren en druk op CONFIRM om te bevestigen.



### 3 Instelling Tijd klok aan voor instelling 1

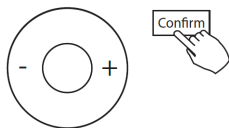

Druk op + of - om de insteltijd in te selecteren. De ingestelde tijd, modus, temperatuur en ventilatorsnelheid verschijnen op het LCD-scherm. Druk op CONFIRM om naar het instellingsproces van de tijd te gaan.

**BELANGRIJK:** Er kunnen tot 8 schema's per dag worden ingesteld. Er kunnen verschillende schema's worden ingesteld voor MODUS, TEMPERATUUR en VENTILATORSNELHEDEN.

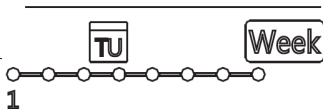

Bv. Dinsdag tijdschaal 1

#### 4 Instelling van de tijd:

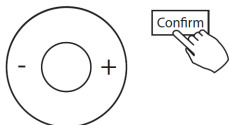

Druk op + of - om de tijd in te stellen en druk op CONFIRM om te bevestigen.

#### 5 Instelling van de functiestand

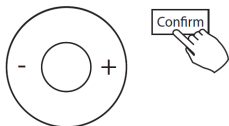

Druk op + of - om de functiestand aan in te stellen en druk op CONFIRM om te bevestigen.

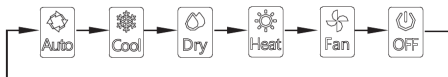

#### 6 Instelling van de kamertemperatuur

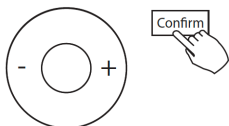

Druk op + of - om de kamertemperatuur in te stellen en druk op CONFIRM om te bevestigen.

**OPMERKING:** Deze functie is niet beschikbaar in de VENTILATOR- of uitstand.

## 7 Instelling ventilatorsnelheid

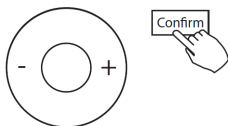

Druk op + of – om de ventilatorsnelheid in te stellen en druk op CONFIRM om te bevestigen.

OPMERKING: Deze functie is niet beschikbaar in de AUTO-, DROGEN- of uitstand.

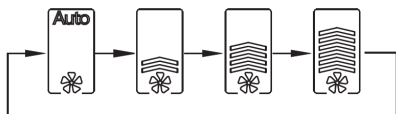

**8 U kunt meerdere instellingen selecteren door de stappen 3 en 7 te herhalen**

**9 U kunt voor andere dagen binnen een week selecteren door de 3 tot 8 te herhalen**

OPMERKING: Door de BACK-knop in te drukken keert u een stap terug in de wekelijkse tijdlokinstelling. De huidige instelling wordt dan hersteld. De wandbediening bewaart de wekelijkse tijdlokinstellingen niet als er meer dan 30 seconden geen activiteit plaatsvindt.

## WEKELIJKSE TIJDKLOK activeren

Starten

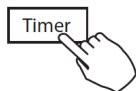

Druk op TIMER om de **Week** te selecteren en de tijd klok wordt automatisch geactiveerd.

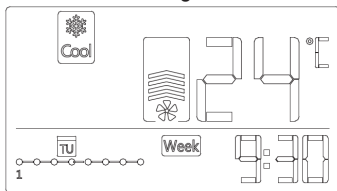

Bv.

Annuleren

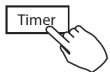

Druk op POWER om de tijd klokfunctie te annuleren.

De Tijd klokmodus kan ook worden geannuleerd in de tijd klokmodus.

## Instelling DAY OFF (uitdagen voor vakantie)

1

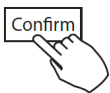

Nadat de wekelijkse tijd klok is ingesteld, druk op CONFIRM om te bevestigen.

2

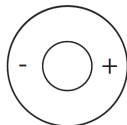

Selecteer + of - om de dagen van de week te selecteren.

3

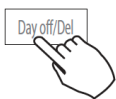

Druk op DAY OFF om een uitdage aan te maken.

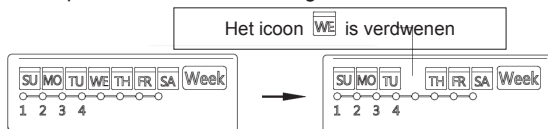

Bv. De UIT-DAG is aangeschakeld voor woensdag

4

Stel andere uitdagen in door de stappen 2 en 3 te herhalen.

5

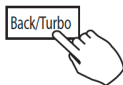

Door de BACK-knop in te drukken keert u terug naar de wekelijkse tijdsklok.

- Volg dezelfde stappen om te annuleren.
- NOTE: De DAY OFF-functie wordt automatisch aan het eind van de ingestelde dag uitgeschakeld.

### Instellingen van een dag naar een andere dag kopiëren

- Iedere instelling voor een dag kan worden gekopieerd naar elke andere dag van de week, U schema's van de geselecteerde dag worden dan gekopieerd. Het effectieve gebruik van de kopieerfunctie zorgt voor een gemakkelijke instelling.

1



Druk binnen de wekelijkse tijdsklok op CONFIRM

2

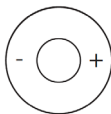

Selecteer + of - om de te kopiëren dag te selecteren.

3



Druk op COPY en de letters CY verschijnen op het LCD-scherm.

4

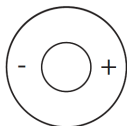

Selecteer + of - om de dag te selecteren waarnaar de instellingen gekopieerd moeten worden.

5



Het  teken flinkt

Druk op COPY om te bevestigen.

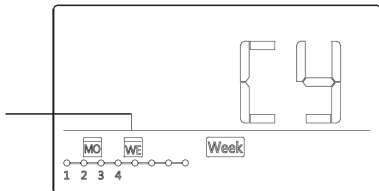

Bv. De instelling van maandag naar woensdag kopiëren

6

U kunt andere dagen kopiëren door stap 4 en 5 te herhalen.

7

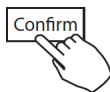

Druk op de CONFIRM-knop om de instellingen te bevestigen.

8

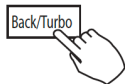

Door de BACK-knop in te drukken keert u terug naar de wekelijkse tijd klok.

## Verwijderen van tijdsinstelling op één dag

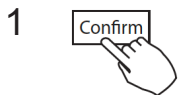

Druk binnen de wekelijkse tijd klok op CONFIRM.

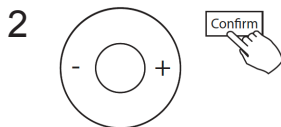

Druk op + of - om de dag van de week te selecteren en druk op CONFIRM om te bevestigen.



Druk op + of - om de te verwijderen ingestelde tijd in te selecteren. De ingestelde tijd, modus, temperatuur en ventilatorsnelheid verschijnen op het LCD-scherm. De ingestelde tijd, modus, temperatuur en ventilatorsnelheid kunnen worden verwijderd door te drukken op DEL (uitdag).

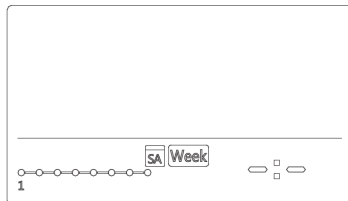
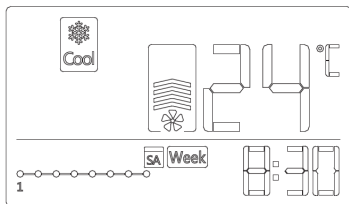

Bv. Verwijderen van tijdsinstelling 1 op zaterdag



## 13. INSTELLING AUTOMATISCHE DRUK

1 Zorg ervoor dat het proefdraaien wordt uitgevoerd met een droge convector. Als de convector niet droog is, laat het toestel dan 2 uur draaien in de ALLEEN VENTILATOR-stand om de convector te laten drogen.

2. Controleer of de bedrading van de stroomtoevoer en de buisinstallatie voltooid zijn. Controleer of sluitende dempers open staan. Controleer of het luchtfilter goed bevestigd is aan de luchtsuctiezijde van het toestel.

3. Stel de parameters in voor een automatische luchtstroomafstelling. Zet de airconditioner uit en voer de volgende stappen uit: - Druk lang op "Copy". - Druk op + of - om de Af-modus te selecteren

Druk tenslotte op "Confirm" om te bevestigen. Het toestel zal de ventilator starten voor een automatische luchtstroomafstelling

## 14. FOUTMELDINGEN

Indien het toestel niet goed werkt en een van de bovenstaande problemen kan niet als oorzaak worden aangewezen, onderzoek het systeem dan volgens onderstaande procedures:

Nr.	DEFINITIE PROBLEEM EN BESCHERMING	DIGITAAL SCHERM
1	Communicatiefout tussen wandbediening en binnentoestel	F0
2	De automatische paneelliftfunctie werkt niet goed	F1

Controleer de foutmeldingen op het binnentoestel en raadpleeg de gebruikershandleiding als er andere foutmeldingen verschijnen.

## 15. TECHNISCHE VEREISTEN

EMC en EMI zijn gehouden aan de CE certificeringsvereisten.

Productverbetering kan aanleiding zijn voor onaangekondigde  
aanpassingen in ontwerp en specificaties. Raadpleeg verkoper of  
fabrikant voor details.

QXUI-014AEN  
16117100A05335  
20170724





Kaysun  
by frigicoll

HOOFDKANTOOR  
Blasco de Garay, 4-6  
08960 Sant Just Desvern  
(Barcelona)  
Tel. +34 93 480 33 22  
<http://www.frigicoll.es/>  
<http://www.kaysun.es/en/>

MADRID  
Senda Gallana, 1  
Poligono Industrial Coslada  
Coslada (Madrid)  
Tel. +34 91 669 97 01  
Fax. +34 91 674 21 00  
[madrid@frigicoll.es](mailto:madrid@frigicoll.es)