



# MANUALUL UTILIZATORULUI

## Telecomanda aparatului de aer condiționat



KID-02 S  
KID-02.1 S



Vă mulțumim pentru că ați achiziționat aparatul nostru de aer condiționat.  
Vă rugăm să citiți cu atenție acest manual de utilizare înainte de a folosi aparatul de aer condiționat.

# CUPRINS

1. Specificații telecomandă.....	2
2. Butoane de operare.....	3
3. Indicatori pe LCD.....	6
4. Folosirea butoanelor.....	7
Funcționarea în modul Auto	
Funcționare în modul răcire/încălzire/ventilator	
Desumidificare	
Temporizator	
5. Folosirea telecomenzii.....	12

## NOTĂ:

Designul butoanelor are la bază modelul obișnuit și poate fi ușor diferit de cel cumpărat de dumneavoastră; va avea întâietate forma efectivă.

Toate funcțiile descrise sunt îndeplinite de unitate. Dacă unitatea nu are această funcție, nu se va întâmpla nimic atunci când apăsați

butonul aferent funcției respective de pe telecomandă

În cazul în care există diferențe mari între ilustrația telecomenzii și descrierea

funcției din MANUALUL DE UTILIZARE, va avea întâietate descrierea din

MANUALUL DE UTILIZARE.

## 1. Specificații telecomandă

<b>Model</b>	<b>KID-02 S, KID-02.1 S</b>
Tensiune nominală	3,0 V (Baterii uscate R03/LR03×2)
Interval de recepționare semnal	8 m (atunci când se folosește tensiune 3.0, ajunge la 11 m)
Mediu	-5 °C ~ 60 °C

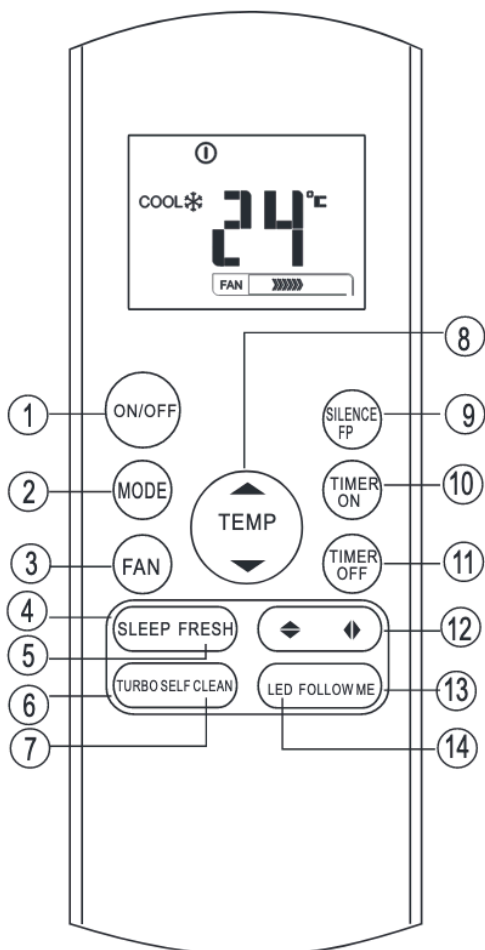

**KID-02.1 S**

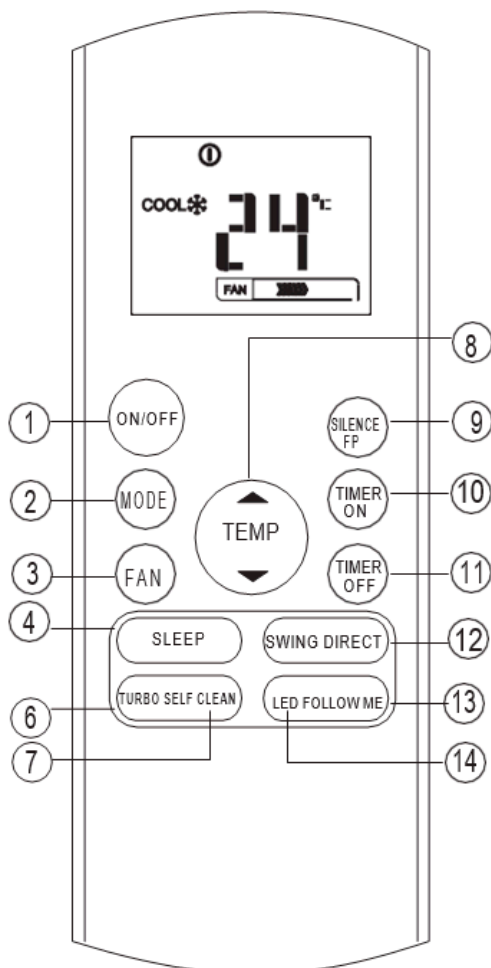

**KID-02 S**

## 2. Butoane de operare

### 1- Butonul ON/OFF (pornit/oprit)

Acest buton pornește (ON) și oprește (OFF) aparatul de aer condiționat.

### 2- Butonul MODE (mod)

Apăsați acest buton pentru a modifica modul aparatului de aer condiționat în următoarea ordine:

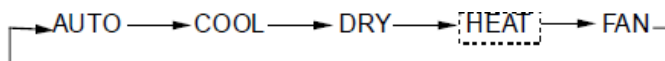

**NOTĂ:** Vă rugăm să nu selectați modul HEAT (încălzire) dacă aparatul cumpărat de dumneavoastră este de tip doar răcire. Modul încălzire nu este acceptat de aparatul de tip doar răcire.

### 3- Butonul FAN (ventilator)

Este folosit pentru a selecta viteza ventilatorului în patru pași:

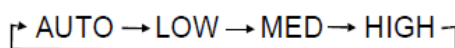

**NOTĂ:** Nu puteți comuta viteza ventilatorului în modul AUTO (automat) sau DRY (uscare).

### 4- Butonul SLEEP (somn)

- Activare/dezactivare funcție somn. Aceasta poate menține cea mai confortabilă temperatură și poate economisi energie. Această funcție este disponibilă doar în modul COOL (răcire), HEAT (încălzire) sau AUTO (automat).
- Pentru detalii, consultați funcționarea în modul Sleep din MANUALUL DE UTILIZARE.

**NOTĂ:** Atunci când unitatea funcționează în modul SLEEP (somn), acesta ar fi anulat dacă este apăsat butonul MODE (mod), FAN SPEED (viteză ventilator) sau ON/OFF (pornit/oprit).

### 5- Butonul FRESH (proaspăt) (pentru KID-02.1 S)

Activare/dezactivare funcție FRESH (proaspăt). Atunci când este activată funcția FRESH (proaspăt), Ionizatorul/Colectorul de praf cu plasmă (în funcție de modele) este energizat și va ajuta la eliminarea polenului și a impurităților din aer.

### 6- Butonul TURBO

Activare/dezactivare funcție TURBO. Funcția Turbo permite unității să atingă temperatura prestabilită în timpul funcționării în modul răcire sau încălzire în cel mai scurt timp posibil (dacă unitatea interioară nu acceptă această funcție, nu se va întâmpla nimic atunci când apăsați acest buton).

### 7- Butonul SELF CLEAN (auto-curățare) (pentru KID-02.1 S)

Activare/dezactivare funcție Self Clean (auto-curățare).

#### 8- **Butonul UP (sus)**

Apăsați acest buton pentru a crește setarea temperaturii interioare în trepte de câte 1oC până la 30oC.

#### **Butonul DOWN (jos)**

Apăsați acest buton pentru a reduce setarea temperaturii interioare în trepte de câte 1oC până la 17oC.

#### 9- **Butonul SILENCE/FP (liniște/FP)**

- Activare/dezactivare funcție SILENCE (liniște). Dacă apăsați mai mult de 2 secunde, funcția FP va fi activată, apăsați din nou mai mult de 2 secunde pentru a dezactiva **Butonul „TIMER ON” (temporizator pornire)**: Apăsați acest buton pentru a porni secvența automată a temporizatorului de pornire. Cu fiecare apăsare, setarea automată a temporizatorului va crește în trepte de câte 30 de minute. Atunci când este afișat 10H, cu fiecare apăsare setarea automată a temporizatorului va crește în trepte de câte 60 de minute. Pentru a anula programul automat al temporizatorului, reglați temporizatorul pornit automat la 0:0.
- Atunci când este activată funcția Silence (liniște), compresorul va funcționa la frecvență joasă și unitatea interioară va sufla un curent de aer slab, ceea ce va reduce zgomotul la cel mai scăzut nivel și va crea un mediu liniștit și confortabil pentru dumneavoastră. Ca urmare a funcționării compresorului la frecvență joasă, capacitatea de răcire și de încălzire poate fi insuficientă.
- Funcția FP poate fi activată doar în timpul funcționării în modul încălzire (doar atunci când modul setat este HEAT (încălzire)). Unitatea va funcționa la o temperatură de 8OC. Fereastra de afișare a unității interioare va afișa FP. Dacă apăsați butoanele ON/OFF (pornit/oprit), SLEEP (somnia), FP, MODE (mod), FAN SPEED (viteză ventilator), UP (sus) sau DOWN (jos) în timpul funcționării, funcția FP va fi anulată.

#### 10- **Butonul TIMER ON (temporizator pornire)**

Apăsați acest buton pentru a porni secvența automată a temporizatorului de pornire. Cu fiecare apăsare, setarea automată a temporizatorului va crește în trepte de câte 30 de minute. Atunci când este afișat 10.0, cu fiecare apăsare setarea automată a temporizatorului va crește în trepte de câte 60 de minute. Pentru a anula programul automat al temporizatorului, reglați temporizatorul pornit automat la 0.0.

#### 11- **Butonul TIMER OFF (temporizator oprire)**

Apăsați acest buton pentru a porni secvența automată a temporizatorului de oprire. Cu fiecare apăsare, setarea automată a temporizatorului va crește în trepte de câte 30 de minute. Atunci când este afișat 10.0, cu fiecare apăsare setarea automată a temporizatorului va crește în trepte de câte 60 de minute. Pentru a anula programul automat al temporizatorului, reglați temporizatorul pornit automat la 0.0.

12- **Butonul ◀ Swing (pendulare)** (pentru KID-02.1 S)

Folosit pentru a opri sau a porni mișcarea fantei verticale și pentru a seta direcția dorită a fluxului de aer stânga/dreapta.

Fanta verticală își modifică unghiul cu câte 6 grade la fiecare apăsare. La unele unități, pe ecranul unității interioare este afișată temperatura timp de o secundă. Dacă mențineți apăsat mai mult de 2 secunde, este activată funcționarea fantei verticale.

Pe ecranul unității interioare este afișat IIII, se aprinde intermitent de patru ori, apoi setarea temperaturii revine. Dacă funcția de pendulare a fantei verticale este oprită, este afișat LC și rămâne afișat timp de 3 secunde.

**Butonul ◆ Swing (pendulare)** (pentru KID-02.1 S)

Folosit pentru a opri sau a porni mișcarea fantei orizontale sau pentru a seta direcția dorită a fluxului de aer sus/jos. Fanta își modifică unghiul cu câte 6 grade la fiecare apăsare. Dacă mențineți apăsat mai mult de 2 secunde, fanta va pendula automat în sus și în jos.

**Butonul SWING (pendulare)** (pentru KID-02 S)

Folosit pentru a opri sau a porni funcția de pendulare automată a fantei orizontale.

**Butonul DIRECT (direcție)** (pentru KID-02 S)

Folosit pentru a schimba mișcarea fantei și pentru a seta direcția dorită a fluxului de aer sus/jos.

Fanta își modifică unghiul cu câte 6° la fiecare apăsare.

13- **Butonul FOLLOW ME (urmează-mă)**

Dacă apăsați acest buton pentru a porni funcția Follow Me (urmează-mă), este afișată temperatura efectivă în locul în care se află telecomanda. Telecomanda va trimite acest semnal către aparatul de aer condiționat la intervale de câte 3 minute, până când apăsați din nou butonul Follow Me. Aparatul de aer condiționat va anula funcția Follow Me dacă nu primește semnalul într-un interval de 7 minute.

14- **Butonul LED**









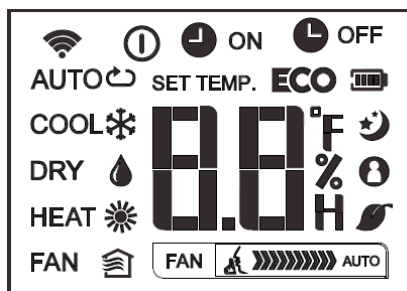

Dezactivare/activare afișaj ecran interior. Atunci când apăsați acest buton, afișajul ecranului interior este șters, apăsați din nou butonul pentru pornirea afișajului.

### 3. Indicatori pe LCD





#### Afișaj mod

AUTO  COOL  DRY   
HEAT  FAN 



	Este afișat atunci când sunt transmise date.
	Este afișat atunci când telecomanda este ON (pornită).
	Afișaj baterie (detectare baterie slabă).
<b>ECO</b>	Nu este disponibil pentru această unitate
 ON	Este afișat atunci când este setată ora TIMER ON (temporizator pornire).
 OFF	Este afișat atunci când este setată ora TIMER OFF (temporizator oprire).
	Arată temperatura setată sau temperatura din încăperea, sau ora setată la TIMER (temporizator).
	Este afișat în timpul funcționării în modul Sleep (somn).
	Indică faptul că aparatul de aer condiționat funcționează în modul Follow (urmează-mă)
	Este afișat atunci când funcția Fresh (proaspăt) este activată (unele unități)
	Este afișat atunci când funcția Silence (liniște) este activată

#### Indicator viteză ventilator

FAN 	Viteză redusă
FAN 	Viteză medie
FAN 	Viteză înaltă
FAN 	Viteză automată ventilator

#### Notă:

Toți indicatorii din figură au rol exemplificativ. Dar în timpul funcționării efective, pe fereastra de afișare sunt afișate doar simbolurile funcțiilor respective.

## 4. Folosirea butoanelor

### 4.1. Funcționarea în modul Auto

Asigurați-vă că unitatea este în priză și că există alimentare cu energie. Indicatorul OPERATION (funcționare) de pe panoul de afișare al unității interioare se aprinde intermitent.

1. Apăsați butonul MODE (mod) pentru a selecta Auto.
2. Apăsați butonul UP/DOWN (sus/jos) pentru a seta temperatura dorită. Temperatura poate fi setată într-un interval de 17 °C~ 30 °C în trepte de câte 1 °C.
3. Apăsați butonul ON/OFF (pornit/oprit) pentru a porni aparatul de aer condiționat.

#### NOTĂ

1. În modul Auto, aparatul de aer condiționat poate alege logic modul Cooling (răcire), Fan (ventilator) și Heating (încălzire) simțind diferența dintre temperatura ambiantă efectivă din încăperea și temperatura setată de la telecomandă.
2. În modul Auto, nu puteți trece în modul Fan speed (viteză ventilator). Acesta a fost deja controlat automat.
3. Dacă modul Auto nu este confortabil pentru dumneavoastră, modul dorit poate fi selectat manual.

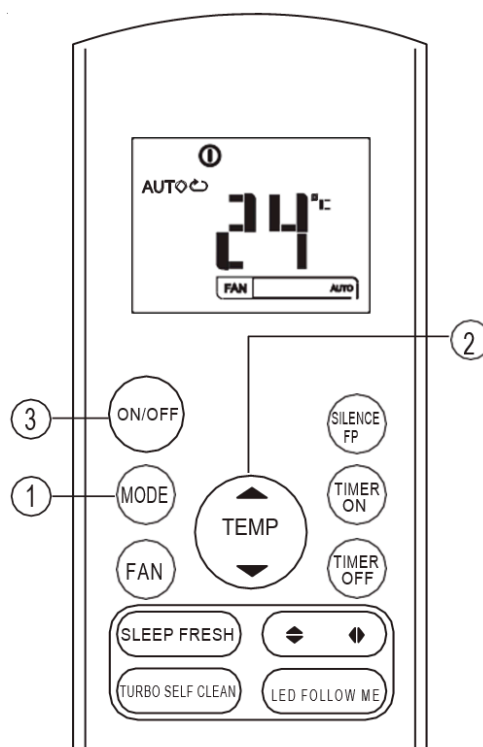

### 4.2. Funcționare în modul răcire/încălzire/ventilator.

Asigurați-vă că unitatea este în priză și că există alimentare cu energie.

1. Apăsați butonul **MODE (mod)** pentru a selecta modul COOL (răcire), HEAT (încălzire) (doar modele cu răcire & încălzire) sau FAN (ventilator).
2. temperatura dorită. Temperatura poate fi setată într-un interval de 17 °C~ 30 °C în trepte de câte 1 °C..
3. Apăsați butonul **FAN (ventilator)** pentru a selecta viteza ventilatorului în patru pași - Auto (automat), Low (redușă), Med (medie) sau High (înalță).
4. Apăsați butonul **ON/OFF (pornit/oprit)** pentru a porni aparatul de aer condiționat

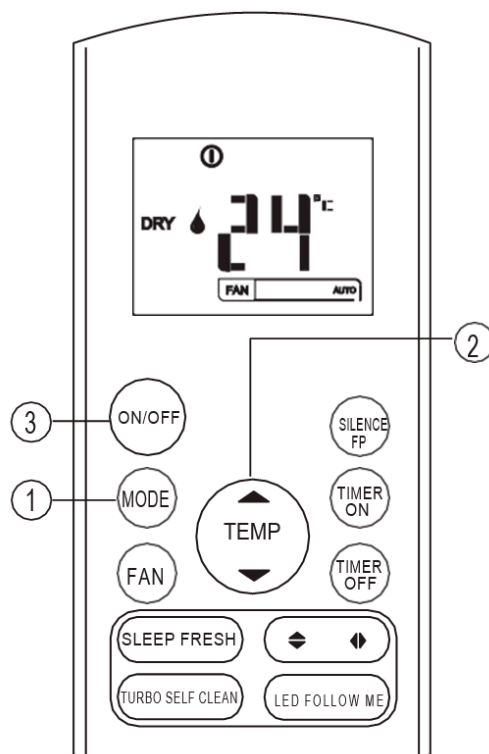

#### NOTĂ

În modul FAN (ventilator), temperatura setată nu este afișată pe telecomandă și nu puteți controla nici temperatura din încăperea. În acest caz, pot fi realizați doar pașii 1, 3 și 4.

### 4.3. Desumidificare

Asigurați-vă că unitatea este în priză și că există alimentare cu energie. Indicatorul OPERATION (funcționare) de pe panoul de afișare al unității interioare se aprinde intermitent.

1. Apăsați butonul **MODE (mod)** pentru a selecta modul DRY (uscare).
2. Apăsați butoanele **UP/DOWN (sus/jos)** pentru a seta temperatura dorită. Temperatura poate fi setată într-un interval de 17 °C~ 30 °C în trepte de câte 1 °C..
3. Apăsați butonul **ON/OFF (pornit/oprit)** pentru a porni aparatul de aer condiționat..

#### NOTĂ

În modul Dehumidifying (desumidificare), nu puteți trece în modul Fan speed (viteză ventilator). Acesta a fost deja controlat automat.

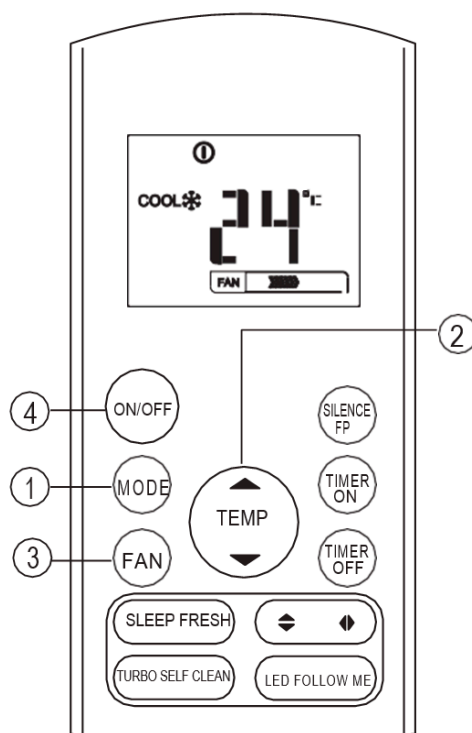

### 4.4. Temporizator

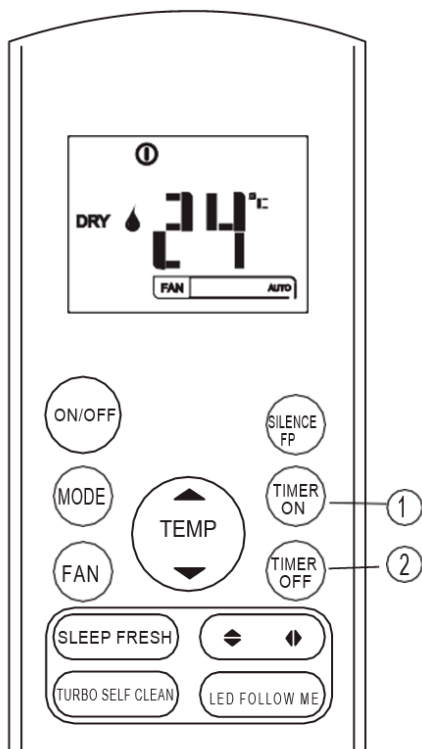

Dacă apăsați butonul **TIMER ON** (temporizator pornire) puteți seta ora de pornire automată a unității. Dacă apăsați butonul **TIMER OFF** (temporizator oprire) puteți seta ora de oprire automată a unității

#### Pentru setarea orei de pornire automată.

1. Apăsați butonul **TIMER ON** (temporizator pornire). Telecomanda indică **TIMER ON** (temporizator pornire), ultima oră setată pentru pornire automată și pe afișajul LCD va apărea simbolul „H”. Acum puteți reseta ora de pornire automată, pentru a **PORNI** funcționarea.
2. Apăsați din nou butonul **TIMER ON** (temporizator pornire) pentru a seta ora dorită de pornire automată. De fiecare dată când apăsați butonul, ora crește cu câte o jumătate de oră, între 0 și 10 ore și cu câte o oră, între 10 și 24 de ore.
3. După setarea **TIMER ON** (temporizator pornire), va exista o întârziere de o secundă înainte ca telecomanda să transmită semnalul către aparatul de aer condiționat. Apoi, după aproximativ alte 2 secunde, simbolul „h” va dispărea, iar temperatura setată va reapărea pe fereastra de afișare LCD.

### Pentru setarea orei de oprire automată.

1. Apăsați butonul TIMER OFF (temporizator oprire). Telecomanda indică TIMER OFF (temporizator oprire), ultima oră setată pentru oprire automată și pe afișajul LCD va apărea simbolul „H”. Acum puteți reseta ora de oprire automată, pentru a opri funcționarea.
2. Apăsați din nou butonul TIMER OFF (temporizator oprire) pentru a seta ora dorită de oprire automată. De fiecare dată când apăsați butonul, ora crește cu câte o jumătate de oră, între 0 și 10 ore și cu câte o oră, între 10 și 24 de ore.
3. După setarea TIMER OFF (temporizator oprire), va exista o întârziere de o secundă înainte ca telecomanda să transmită semnalul către aparatul de aer condiționat. Apoi, după aproximativ alte 2 secunde, simbolul „H” va dispărea, iar temperatura setată va reapărea pe fereastra de afișare LCD.

### ⚠ ATENȚIONARE

- Atunci când selectați funcționarea temporizatorului, telecomanda transmite automat semnalul temporizatorului către unitatea interioară pentru ora specificată. Prin urmare, așezați telecomanda într-un loc în care să poată transmite corespunzător semnalul către unitatea interioară.
- Ora efectivă de funcționare setată de la telecomandă pentru funcția temporizator este limitată la următoarele setări: 0,5, 1,0, 1,5, 2,0, 2,5, 3,0, 3,5, 4,0, 4,5, 5,0, 5,5, 6,0, 6,5, 7,0, 7,5, 8,0, 8,5, 9,0, 9,5, 10, 11, 12, 13, 14, 15, 16, 17, 18, 19, 20, 21, 22, 23 și 24.

### Exemplu de setare a temporizatorului



#### TIMER ON (temporizator pornire) (Pornire automată)

Funcția TIMER ON (temporizator pornire) este utilă atunci când doriți ca unitatea să pornească automat înainte să ajungeți acasă. Aparatul de aer condiționat va porni automat la ora setată.

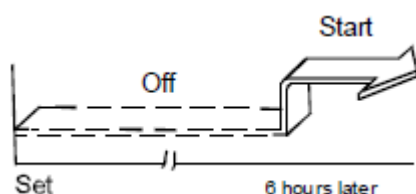

#### **Exemplu:**

*Pentru a porni aparatul de aer condiționat peste 6 ore.*

1. Dacă apăsați butonul TIMER ON (temporizator pornire), va fi afișată ultima oră de pornire setată și pe afișaj va apărea simbolul „H”.
2. Apăsați butonul TIMER ON (temporizator pornire) pentru a afișa „6.0H” pe afișajul TIMER ON de pe telecomandă.
3. Așteptați 3 secunde și afișajul digital va indica din nou temperatura. Indicatorul „TIMER ON” rămâne aprins, iar această funcție este activată.

## TIMER OFF (temporizator oprire) (Oprire automată)

Funcția TIMER OFF (temporizator oprire) este utilă atunci când doriți ca unitatea să se oprească automat după ce mergeți la culcare. Aparatul de aer condiționat se va opri automat la ora setată.



### Exemplu:

Pentru a opri aparatul de aer condiționat peste 10 ore.

1. Dacă apăsați butonul TIMER OFF (temporizator oprire), va fi afișată ultima oră de oprire setată și pe afișaj va apărea simbolul „H”.
2. Apăsați butonul TIMER OFF (temporizator oprire) pentru a afișa „10H” pe afișajul TIMER OFF de pe telecomandă.
3. Așteptați 3 secunde și afișajul digital va indica din nou temperatura. Indicatorul „TIMER OFF” rămâne aprins, iar această funcție este activată.

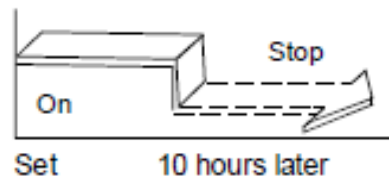

## TEMPORIZATOR COMBINAT

(Setarea simultană a temporizatoarelor de pornire și de oprire)

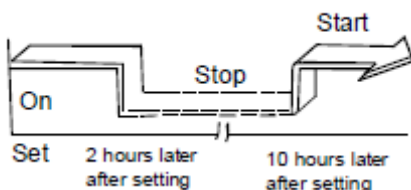

### TIMER OFF → TIMER ON

(Pornire → Oprire → pornire funcționare)

Această funcție este utilă atunci când doriți să opriți aparatul de aer condiționat după ce mergeți la culcare și să îl porniți din nou dimineața, când vă treziți sau când vă întoarceți acasă.

### Exemplu:

Pentru a opri aparatul de aer condiționat la 2 ore după setare și pentru a-l porni din nou la 10 ore după setare.

1. Apăsați butonul TIMER OFF (temporizator oprire).
2. Apăsați butonul TIMER OFF (temporizator oprire) pentru a afișa 2.0h pe afișajul TIMER OFF.
3. Apăsați butonul TIMER ON (temporizator pornire).
4. Apăsați din nou butonul TIMER ON (temporizator pornire) pentru a afișa 10h pe afișajul TIMER ON.
5. Așteptați 3 secunde și afișajul digital va indica din nou temperatura. Indicatorul „TIMER ON OFF” rămâne aprins, iar această funcție este activată.

## TIMER ON → TIMER OFF

(Oprire → Pornire → Oprire funcționare)

Această funcție este utilă atunci când doriți să porniți aparatul de aer condiționat înainte de a vă trezi și să îl opriți după ce plecați de acasă.

### Exemplu:

Pentru a porni aparatul de aer condiționat la 2 ore după setare și pentru a-l opri la 5 ore după setare.

1. Apăsați butonul **TIMER ON** (temporizator pornire).
2. Apăsați butonul **TIMER ON** (temporizator pornire) pentru a afișa 2.0h pe afișajul **TIMER ON**.
3. Apăsați butonul **TIMER OFF** (temporizator oprire).
4. Apăsați butonul **TIMER OFF** (temporizator oprire) pentru a afișa 5.0h pe afișajul **TIMER OFF**.
5. Așteptați 3 secunde și afișajul digital va indica din nou temperatura. Indicatorul „**TIMER ON/OFF**” rămâne aprins, iar această funcție este activată.

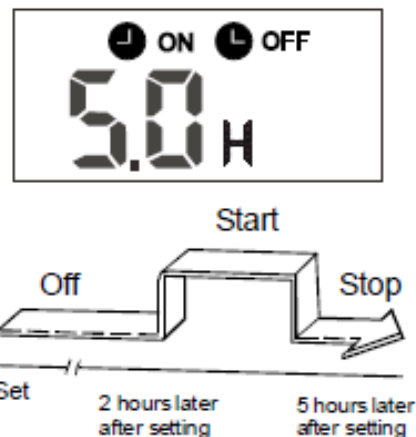

**NOTĂ:** Setarea temporizatorului (TIMER ON sau TIMER OFF) care, în cadrul secvenței, se produce direct după ora setată, va fi activată mai întâi.

## 5. Folosirea telecomenzii

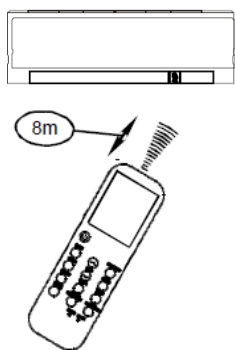

### Amplasarea telecomenzii.

Folosiți telecomanda la o distanță de maximum 8 metri de aparat, îndreptând-o către receptor. Receptarea este confirmată printr-un semnal sonor.

### ATENȚIONĂRI

- Aparatul de aer condiționat nu va funcționa dacă perdelele, ușile sau alte materiale blochează semnalele de la telecomandă către unitatea interioară.
- Împiedicați pătrunderea lichidelor în telecomandă. Nu expuneți telecomanda la lumina directă a soarelui sau căldură directă.
- Dacă receptorul de semnal infraroșu de pe unitatea interioară este expus direct la lumina soarelui, este posibil ca aparatul de aer condiționat să nu funcționeze corespunzător. Folosiți perdele pentru a împiedica lumina soarelui să cadă pe receptor.
- Dacă alte aparate electrice reacționează la telecomandă, fie mutați aceste aparate, fie luați legătura cu distribuitorul dumneavoastră local.
- Nu lăsați telecomanda să cadă. Manevrați cu atenție.
- Nu așezați obiecte grele pe telecomandă și nu călcați pe aceasta.

### Folosirea suportului pentru telecomandă (opțional)



- Telecomanda poate fi prinsă pe un perete sau un montant cu ajutorul unui suport (nu se livrează, se cumpără separat).
- Înainte de a instala telecomanda, verificați dacă aparatul de aer condiționat recepționează semnalele corespunzător.
- Instalați telecomanda cu două șuruburi.
- Pentru instalarea sau demontarea telecomenzii, mișcați-o în sus sau în jos pe suport

## Înlocuirea bateriilor

Următoarele situații indică golirea bateriilor. Înlocuiți bateriile vechi cu unele noi.

- Semnalul sonor de recepționare nu este emis atunci când este emis un semnal.
- Indicatorul dispare.

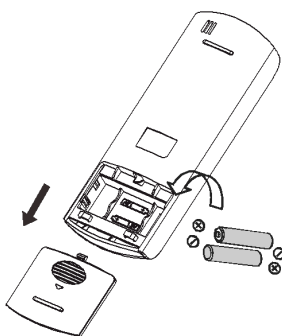

Telecomanda este alimentată cu două baterii uscate (R03/LR03X2) situate în partea din spate și protejate cu un capac.

- (1) Scoateți capacul din spatele telecomenzii.
- (2) Scoateți bateriile vechi și introduceți bateriile noi, orientând corect capetele (+) și (-).
- (3) Montați la loc capacul.

### NOTĂ:

Când bateriile sunt scoase, telecomanda șterge toate programările. După introducerea noilor baterii, telecomanda trebuie să fie reprogramată.

### ATENȚIONĂRI

- Nu amestecați baterii vechi și noi sau baterii de tipuri diferite.
- Nu lăsați bateriile în telecomandă dacă nu vor fi folosite timp de 2 sau 3 luni.
- Nu eliminați bateriile ca deșeu municipal nesortat. Este necesară colectarea separată a acestui deșeu, pentru tratament special.

CR155-RG57A4(A6)  
16117000A01288

Schița și specificațiile pot fi modificate fără notificare prealabilă, în scopul îmbunătățirii produsului. Pentru detalii, consultați-vă cu distribuitorul sau cu producătorul.



Kaysun  
by frigicoll

**BIROUL PRINCIPAL**  
Blasco de Garay, 4-6  
08960 Sant Just Desvern  
(Barcelona)  
Tel. +34 93 480 33 22  
<http://home.frigicoll.es/>  
<http://www.kaysun.es/>

**MADRID**  
Senda Galiana, 1  
Polígono Industrial Coslada  
Coslada (Madrid)  
Tel. +34 91 669 97 01  
Fax. +34 91 674 21 00  
[madrid@frigicoll.es](mailto:madrid@frigicoll.es)